

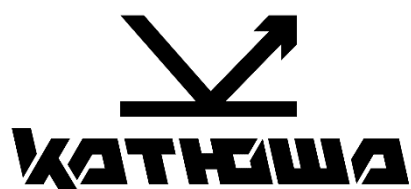

РУКОВОДСТВО ПОЛЬЗОВАТЕЛЯ

Устройство периферийное
с двумя или более функциями
(МФУ) «Катюша» М450





Руководство пользователя

**Устройство периферийное с двумя
или более функциями
(МФУ) «Катюша» М450**

© «Катюша Принт»

Все права защищены. Данное руководство пользователя предназначено только для ознакомления. Любая информация, содержащаяся в руководстве, может быть изменена без предупреждения.

Компания «Катюша Принт» не несет ответственности за какие бы то ни было убытки, прямые или косвенные, вызванные использованием данного руководства или связанные с ним.

Содержание

| | |
|---|-----------|
| 1. Введение | 6 |
| 2. Общие сведения..... | 7 |
| 2.1. Используемые обозначения..... | 7 |
| 2.2. Общие требования безопасности | 8 |
| 2.3. Меры предосторожности при эксплуатации устройства..... | 9 |
| 2.4. Обращение с расходными материалами | 11 |
| 2.5. Сведения об использовании расходных материалов..... | 11 |
| 2.6. Утилизация использованной батареи | 12 |
| 3. Обзор МФУ и его основные функции..... | 13 |
| 3.1. Внешний вид МФУ | 13 |
| 3.1.1. Передняя сторона..... | 13 |
| 3.1.2. Задняя сторона | 14 |
| 3.1.3. Поставляемые компоненты | 15 |
| 3.2. Панель управления | 16 |
| 3.3. Основные функции | 17 |
| 3.3.1. Копирование | 17 |
| 3.3.1.1. Базовые функции копирования..... | 17 |
| 3.3.1.2. Множественное копирование..... | 17 |
| 3.3.1.3. Копирование нескольких страниц на один лист..... | 17 |
| 3.3.1.4. Двустороннее копирование | 17 |
| 3.3.1.5. Копирование удостоверения личности..... | 17 |
| 3.3.1.6. Автоматическое копирование | 18 |
| 3.3.2. Сканирование..... | 18 |
| 3.3.2.1. Сохранение сканированного изображения..... | 18 |
| 3.3.2.2. Автоматическое определение стороны с текстом | 18 |
| 3.3.2.3. Автоматическая обрезка и выравнивание изображения..... | 18 |
| 3.3.3. Печать | 19 |
| 3.3.3.1. Печать с компьютера..... | 19 |
| 3.3.3.2. Печать с USB-накопителя..... | 19 |
| 3.3.3.3. Автоматический выбор лотка для бумаги | 19 |
| 4. Подготовка МФУ к использованию | 20 |
| 4.1. Извлечение из упаковки | 20 |
| 4.2. Удаление защитных лент и фиксирующей скобы | 22 |
| 4.3. Установка тонер-картриджа..... | 25 |
| 4.4. Установка блока проявки..... | 27 |
| 4.5. Установка драм-картриджа..... | 30 |
| 4.6. Установка ограничителей выходного лотка АПД..... | 32 |
| 4.7. Отключение блокировки | 32 |
| 4.8. Загрузка бумаги в лотки | 33 |
| 4.8.1. Загрузка в основной лоток | 33 |
| 4.8.2. Загрузка в многофункциональный лоток | 35 |
| 4.9. Подключение кабеля питания | 37 |
| 4.10. Включение устройства | 37 |

| | |
|---|-----------|
| 4.11. Выключение устройства..... | 38 |
| 4.12. Подключение к проводной сети | 38 |
| 4.13. Установка даты и времени..... | 39 |
| 4.14. Настройка почтового сервера..... | 40 |
| 4.15. Установка драйвера принтера и сканера (для Windows)..... | 41 |
| 4.15.1. Подключение МФУ к компьютеру по USB-кабелю | 41 |
| 4.15.2. Подключение МФУ к компьютеру по сети | 43 |
| 4.16. Удаление драйвера принтера и сканера (для Windows)..... | 45 |
| 4.17. Установка драйвера принтера и сканера (для Linux) | 45 |
| 5. Настройка параметров МФУ | 47 |
| 5.1. Настройка параметров с панели управления | 47 |
| 5.1.1. Параметры настроек | 48 |
| 5.1.1.1. Вкладка [Информация о машине]..... | 48 |
| 5.1.1.2. Вкладка [Ошибки]..... | 49 |
| 5.1.1.3. Вкладка [Расходные материалы]..... | 49 |
| 5.1.1.4. Вкладка [Биллинговая информация] | 50 |
| 5.1.1.5. Вкладка [Инструменты] | 51 |
| 5.1.2. Использование настройки [Аутентификация пользователя]..... | 53 |
| 5.1.3. Изменение пароля и вход в систему с помощью карты доступа..... | 55 |
| 5.1.4. Настройки режима администратора | 56 |
| 5.2. Настройка параметров с веб-страницы | 58 |
| 5.2.1. Параметры настроек | 59 |
| 5.2.1.1. Вкладка [Состояние] | 59 |
| 5.2.1.2. Вкладка [Задания]..... | 62 |
| 5.2.1.3. Вкладка [Сканирование]..... | 63 |
| 5.2.1.4. Вкладка [Печать]..... | 64 |
| 5.2.1.5. Вкладка [Свойства]..... | 64 |
| 6. Выполнение основных операций | 72 |
| 6.1. Размещение документов | 72 |
| 6.1.1. Размещение документов в АПД..... | 72 |
| 6.1.2. Размещение документов на стекле экспонирования | 74 |
| 6.2. Автоматическое копирование | 75 |
| 6.2.1. Копирование при подаче из АПД | 75 |
| 6.2.1.1. Одностороннее копирование одностраничного документа..... | 75 |
| 6.2.1.2. Двустороннее копирование одностраничного документа..... | 77 |
| 6.2.1.3. Двустороннее копирование многостраничного документа..... | 78 |
| 6.2.2. Копирование со стекла экспонирования | 80 |
| 6.2.2.1. Использование функции [Скрепить] | 80 |
| 6.2.3. Настройки копирования | 81 |
| 6.3. Копирование удостоверения личности | 84 |
| 6.4. Сканирование | 86 |
| 6.5. Печать сохраненного задания | 89 |
| 6.5.1. Добавление нового файла для печати сохраненного задания..... | 89 |
| 6.6. Сканирование для отправки по электронной почте | 91 |
| 6.6.1. Выбор получателя из адресной книги | 93 |
| 6.6.2. Редактирование адресной книги..... | 93 |
| 6.7. Обычное копирование | 94 |
| 6.7.1. Использование функции [Копирование книги]..... | 100 |

| | |
|--|------------|
| 6.7.2. Добавление подложки | 101 |
| 6.7.3. Добавление обложки | 102 |
| 7. Настройка параметров печати с компьютера (для Windows) | 104 |
| 7.1. Отображение диалогового окна [Настройка печати] | 104 |
| 7.2. Настройка параметров | 105 |
| 7.2.1. Вкладка [Базовая] | 105 |
| 7.2.2. Вкладка [Бумага] | 107 |
| 7.2.3. Вкладка [Макет] | 108 |
| 7.2.4. Вкладка [Подложки] | 109 |
| 7.2.4.1. Создание текстовой подложки | 110 |
| 7.2.4.2. Редактирование текста подложки | 111 |
| 7.2.4.3. Удаление текстовой подложки | 111 |
| 7.2.4.4. Добавление изображения подложки | 112 |
| 7.2.4.5. Редактирование изображения подложки | 112 |
| 7.2.4.6. Удаление изображения подложки | 113 |
| 7.2.5. Вкладка [Двусторонняя печать] | 113 |
| 7.2.6. Вкладка [Дополнительно] | 115 |
| 8. Использование устройства в качестве сканера | 116 |
| 8.1. Сканирование с помощью приложения Katusha scan tool | 116 |
| 8.2. Настройки функции сканирования | 118 |
| 9. Обслуживание МФУ | 124 |
| 9.1. Очистка области сканирования АПД | 124 |
| 9.2. Очистка стекла экспонирования | 124 |
| 9.3. Очистка роликов АПД | 125 |
| 9.4. Очистка роликов лотков для бумаги | 126 |
| 9.5. Очистка подающего ролика МФЛ | 128 |
| 9.6. Очистка роликов тракта прохождения бумаги | 130 |
| 9.7. Очистка коронирующего провода фотобарабана | 132 |
| 9.8. Очистка тонер-картриджа | 133 |
| 10. Замена расходных материалов | 135 |
| 10.1. Замена разделительного ролика АПД | 135 |
| 10.2. Замена узла захвата АПД | 136 |
| 10.3. Замена емкости для отработанного тонера | 138 |
| 10.4. Замена роликов лотка для бумаги | 140 |
| 10.5. Замена подающего ролика МФЛ | 142 |
| 10.6. Замена тонер-картриджа | 143 |
| 10.7. Замена драм-картриджа | 145 |
| 10.8. Замена блока проявки | 147 |
| 10.9. Замена блока термозакрепления | 150 |
| 11. Определение и устранение неисправностей | 154 |
| 11.1. Оценка состояния МФУ с помощью программы мониторинга | 154 |
| 11.1.1. Открытие диалогового окна программы мониторинга | 154 |
| 11.1.2. Получение сведений о состоянии МФУ | 155 |
| 11.1.3. Настройка параметров мониторинга | 156 |
| 11.2. Ошибки и их устранение | 156 |
| 11.3. Устранение проблем с изображением | 177 |

1. Введение

Данное руководство пользователя содержит подробные пояснения и указания по эксплуатации и использованию многофункционального устройства Катюша М450.

Вся информация, изложенная в данном руководстве, может быть использована для всех устройств указанной модели, если это не оговорено специально с указанием модели, для которой информация может быть применена.

Перед использованием устройства внимательно прочитайте руководство. Это необходимо для безопасной и правильной эксплуатации устройства. Держите это руководство рядом с устройством, чтобы быстро воспользоваться им в случае необходимости.

Важно

Детали руководства пользователя могут быть изменены без предварительного уведомления. В любом случае производитель не несет ответственности за прямые и/или косвенные убытки или ущерб, вызванные результатами использования или эксплуатации продукта, а также за результаты, возникшие в результате небрежности пользователя.

Примечания

- Руководство пользователя может содержать описания, отличные от фактического устройства.
- Некоторые опции могут быть недоступны в некоторых странах.
- Для получения подробной информации обратитесь в местный офис продаж/дистрибьютора.
- В данном руководстве пользователя используются две разные единицы измерения длины: миллиметры и дюймы.

ЗАПРЕТ И ОГРАНИЧЕНИЕ НА КОПИРОВАНИЕ

Копирование или печать материалов, запрещенных для воспроизведения законодательством, не допускается. Любое воспроизведение банковских валют, гербовых марок, облигаций, сертификатов акций, векселей, чеков, паспортов, водительских прав, как правило, является незаконным и запрещено местным законодательством.

Литературные произведения, защищенные авторским правом, такие как книги, рисунки, иллюстрации, карты, чертежи и фотографии, могут быть скопированы и использованы для личного или домашнего использования и в том же объеме. В остальных случаях это запрещено законом.

Приведенные выше сведения являются примерными, а не исчерпывающими. Производитель не несет ответственности ни за точность, ни за полноту приведенных выше сведений. В случае сомнений обратитесь за юридической консультацией в вашем регионе, чтобы узнать, разрешены ли копирование или печать определенных материалов.

2. Общие сведения

2.1. Используемые обозначения

В данном руководстве используются следующие обозначения:

Предупреждение

Содержит важные инструкции по технике безопасности. Несоблюдение этих инструкций может привести к серьезным травмам или смерти. Внимательно прочитайте эти примечания для безопасной эксплуатации МФУ.

Предостережение

Содержит важные инструкции по технике безопасности. Несоблюдение этих инструкций может привести к легким травмам, повреждению МФУ и/или сопутствующему материальному ущербу. Обязательно прочитайте эти примечания для безопасной эксплуатации МФУ.

Важно

Показывает необходимую информацию, которую пользователь должен знать перед использованием устройства. Содержит важные сведения по использованию устройства, а также объяснение причин застревания бумаги, возможного повреждения оригиналов или возможной потери данных. Обязательно прочитайте эти пояснения.

Примечание

Содержит дополнительные разъяснения или уточнения. Настоятельно рекомендуется для ознакомления пользователем.

[]

Указывает на сообщения или меню, которые появляются на ЖК-дисплее МФУ.

[]

Указывает названия функциональной клавиши на панели управления МФУ и в окне ЖК-дисплея.

2.2. Общие требования безопасности

При использовании устройства обязательно соблюдайте нижеперечисленные инструкции.

Предупреждение

Несоблюдение этих инструкций может привести к смерти или серьезной травме.

- Вставляйте шнур питания непосредственно в розетку на стене. Не используйте удлинитель.
- Если кабель питания или вилка изношены или повреждены, аккуратно отключите вилку от розетки.
- Во избежание поражения электрическим током или воздействия лазерного излучения не извлекайте блоки устройства и не снимайте крышки, не указанные в руководстве пользователя.
- Отключайте питание и вынимайте вилку из розетки в следующих ситуациях:
 - если что-то пролилось на устройство;
 - при ожидании выполнения заявки на обслуживание или ремонт устройства;
 - при повреждении крышки устройства.
- В случае утилизации свяжитесь с продавцом устройства, чтобы использовать надлежащее место сбора утилизируемых отходов.
- Если в течение длительного времени, а также в нерабочее время устройство не используется, то необходимо отключить электропитание. В противном случае может произойти внезапное возгорание.

Предостережение

Несоблюдение этих инструкций может привести к серьезным либо легким травмам или материальному ущербу.

- Защищайте устройство от влаги или сырости, в том числе дождя, снега и т.д.
- Перед перемещением устройства отключите шнур питания от розетки на стене. Будьте осторожны, чтобы не повредить шнур питания во время перемещения устройства.
- Не тяните за кабель, когда отключаете шнур питания от настенной розетки. Обязательно отключайте за вилку.
- Следите за тем, чтобы канцелярские скрепки, скобки или другие небольшие металлические предметы не попали внутрь устройства.
- Соблюдайте осторожность, чтобы избежать несчастных случаев при обслуживании внутренней части устройства, включая устранение замятия бумаги, очистку внутренней части устройства и т.д.

- Не выбрасывайте устройство или расходные материалы в места утилизации бытовых отходов. В случае утилизации устройства свяжитесь с продавцом, используйте надлежащее место утилизации.
- Внутренняя часть устройства может сильно нагреваться. Не прикасайтесь к частям устройства с надписью «Внимание! Высокая температура и давление» или «CAUTION HIGH TEMPERATURE» на прикрепленной этикетке или поверхности рядом с нагревающейся деталью. В противном случае это может привести к ожогу.
- Устройство соответствует современным стандартам качества и производительности. Рекомендуется использовать только оригинальные детали, приобретенные у авторизованного дистрибьютора.

2.3. Меры предосторожности при эксплуатации устройства

Вставьте шнур питания в правильно заземленную розетку, расположенную рядом с устройством. Не используйте и не размещайте устройство в среде с высоким уровнем влажности.

Предупреждение

- Блок термозакрепления и область вокруг него сильно нагреваются во время работы устройства. Не прикасайтесь к блоку термозакрепления при устранении замятия бумаги или осмотре внутренних частей устройства. Это может вызвать ожоги.
- Не допускайте попадания тонера в глаза, нос или рот при устранении замятия бумаги или замене картриджа с тонером. Если тонер попал в глаза, нос или рот, промойте их чистой водой и обратитесь к врачу.
- Не допускайте попадания тонера на вашу кожу или одежду. При попадании тонера на кожу или одежду смойте его холодной водой. При использовании горячей воды тонер может остаться.
- При наличии замятия бумаги внутри МФУ тщательно извлеките бумагу. Остатки бумаги внутри устройства могут стать причиной возгорания. Если бумага прилипла к невидимой или труднодоступной зоне, во избежание травмы не пытайтесь ее достать, а обратитесь за помощью в сервисную службу.
- Используйте МФУ только для функций, описанных в данном руководстве.
- Используйте устройство в местах с хорошей вентиляцией. Если МФУ используется в помещении с плохой вентиляцией, это может нанести вред вашему здоровью. Регулярно проветривайте помещение.
- Не загораживайте вентиляционные отверстия. Неправильное охлаждение может привести к перегреву внутри устройства и, как следствие, к неисправностям.
- Обычно новое устройство выделяет мало озона. Тем не менее, обеспечьте хорошую вентиляцию при первом использовании устройства. Если МФУ работает в течение длительного времени, не следует долго находиться рядом с работающим устройством.

⚠ Предостережение

В устройстве используются лазерные технологии. Использование элементов управления, регулировок или выполнение процедур, отличных от указанных в данном руководстве, может привести к опасному для здоровья и жизни облучению.

В устройстве используется метод нагрева печатного носителя, так что при нагревании из носителя может выделяться газ. Чтобы предотвратить выброс вредных газов, следует изучить раздел, посвященный печатным носителям.

⚠ Предостережение

Внутренние части устройства могут сильно нагреваться. Не прикасайтесь к ним, пока они не остынут, чтобы избежать ожогов от нагретых частей устройства.

⚠ Предостережение

Во избежание травм персонала или повреждения устройства перед перемещением МФУ необходимо следовать приведенным ниже инструкциям. Отключите электропитание выключателем, а затем отсоедините шнур питания от электрической розетки. Перед перемещением МФУ отсоедините и освободите все шнуры и кабели.

⚠ Предостережение

Приступайте к обслуживанию устройства только после его выключения и отсоединения шнура питания от розетки. Если МФУ подключено к какому-то другому устройству, прежде чем приступать к его обслуживанию, выключите МФУ и отсоедините от него все кабели.

⚠ Предостережение

Это устройство было разработано, протестировано и одобрено в соответствии со строгими требованиями международных стандартов безопасности. Некоторые функции устройства могут не работать при использовании неоригинальных запасных частей и комплектующих деталей. Производитель МФУ не несет ответственности за использование каких-либо запасных частей от других устройств и производителей.

⚠ Предостережение

Не скручивайте, не сгибайте, не наступайте и не кладите на шнур питания тяжелые предметы. Будьте осторожны с поврежденным или натянутым шнуром питания. Не допускайте защемления шнура питания такими объектами, как мебель или стены. Неправильное использование шнура питания может привести к возгоранию или поражению электрическим током. Регулярно проверяйте шнур электропитания. Для проверки необходимо вынуть шнур из розетки. Для выполнения видов обслуживания или ремонта, не указанных в данном руководстве пользователя, обратитесь в сервисную службу.

⚠ Предостережение

Отсоедините шнур питания и все кабели, подключенные к устройству, чтобы предотвратить поражение электрическим током при очистке наружных частей МФУ.

2.4. Обращение с расходными материалами

Утилизация отработанных расходных материалов должна производиться в порядке, установленном в соответствии с местными экологическими стандартами либо назначенным торговым представителем компании.

Предостережение

Не сжигайте картриджи с тонером (тонер-картриджи) и картриджи с барабаном (драм-картриджи). Остаток тонера может стать причиной сильного возгорания или ожогов.

Предупреждение

Не вскрывайте тонер-картриджи или другие расходные материалы с тонером. Не допускайте попадания тонера в глаза, нос или на кожу. Храните тонер в недоступном для детей месте. Если на кожу попал тонер, смойте его проточной холодной водой с мылом.

Важно

- Не прикасайтесь к поверхности фотобарабана внутри драм-картриджа и не подвергайте ее воздействию прямых солнечных лучей. Это может снизить качество печати.
- Не храните и не оставляйте картриджи с барабаном и картриджи с тонером в перевернутом или наклонном состоянии. Это может снизить качество печати.
- Не разбирайте картриджи с барабаном и картриджи с тонером.
- Не подвергайте драм-картриджи и тонер-картриджи механическим воздействиям или вибрации.
- Не распаковывайте драм-картриджи и тонер-картриджи, пока не будете готовы их использовать.

2.5. Сведения об использовании расходных материалов

ООО «Катюша Принт» информирует, что в печатных устройствах под товарным знаком «Катюша» допускается использование только оригинальных расходных материалов «Катюша». Качество печати, ресурс и надежность печатного оборудования под товарным знаком «Катюша» гарантируется только при использовании оригинальных расходных материалов «Катюша».

Применение изделий, заявленных как «аналоги», и/или «эквиваленты», и/или «совместимые» приведет к следующим негативным последствиям:

1. Ухудшение качества печати: ухудшение воспроизведения текста, появление полос, пятен и размытых изображений.
2. Снижение ресурса оборудования: использование неоригинальных картриджей увеличивает износ механизмов принтеров и МФУ (некачественные тонеры образуют излишки пыли, загрязняя внутренние компоненты принтера (шестеренки, механизмы и электронные компоненты)) и приводит к преждевременной поломке.

3. Уменьшение срока службы ресурсных узлов, таких как:
 - фотобарабан;
 - ролики подхвата лотков;
 - ролик переноса;
 - блок термозакрепления изображения;
4. Увеличение времени простоя и себестоимости содержания принтера или МФУ.
5. Повышение экологических рисков и рисков безопасности: неоригинальные расходные материалы могут содержать вредные химические соединения, которые выделяются при нагревании.
6. Увеличение затрат на профилактические и ремонтные работы.

Компания ООО «Катюша Принт» предъявляет высокие требования к производимой продукции и тщательно следит за ее качеством. Запрещено использование неоригинальных расходных материалов в оборудовании «Катюша». При возникновении дефектов или повреждений, вызванных использованием неоригинальных или контрафактных расходных материалов, компания ООО «Катюша Принт» вправе отказать в ремонте оборудования в рамках гарантии.

2.6. Утилизация использованной батареи

Предупреждение

Для резервной памяти в МФУ установлены Ni-Mh аккумуляторы. Утилизируйте аккумуляторы безопасным для окружающей среды способом в соответствии с инструкциями производителя. Для замены аккумуляторных батарей обратитесь к квалифицированному специалисту по обслуживанию устройства.

3. Обзор МФУ и его основные функции

3.1. Внешний вид МФУ

3.1.1. Передняя сторона



| № поз. | Наименование | № поз. | Наименование |
|--------|-------------------------------|--------|---------------------------------|
| 1. | Автоподатчик документов (АПД) | 5. | Лоток 2 |
| 2. | Панель управления | 6. | Крышка планшетного сканера |
| 3. | Выходной лоток | 7. | Кнопка включения |
| 4. | Лоток 1 | 8. | Многофункциональный лоток (МФЛ) |

3.1.2. Задняя сторона

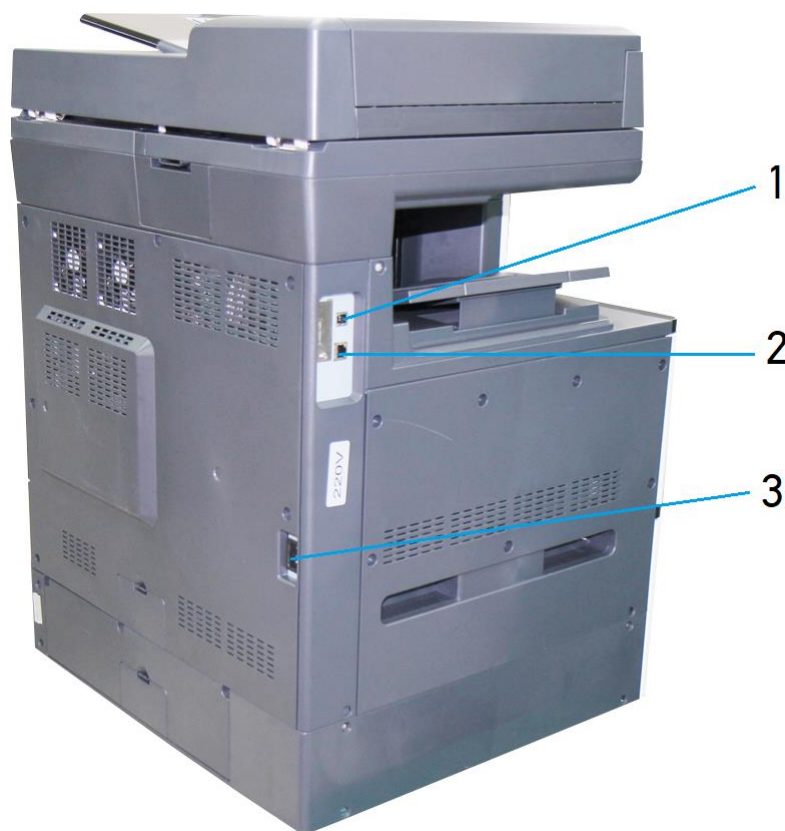

| № поз. | Наименование |
|--------|--|
| 1. | USB-порт для подключения к компьютеру |
| 2. | LAN-порт для подключения к сети Ethernet |
| 3. | Разъем питания |

3.1.3. Поставляемые компоненты

| | |
|--|--|
|  <p>Многофункциональное устройство</p> |  <p>Драм-картридж</p> |
|  <p>Тонер-картридж</p> |  <p>Блок проявки</p> |
|  <p>Шнур питания</p> |  <p>USB-кабель</p> |

 **Примечание**

Комплектация поставляемых компонентов может отличаться от указанной на рисунке.

3.2. Панель управления

На панели управления находятся сенсорный экран (ЖК-дисплей) (1) и кнопка включения (2).

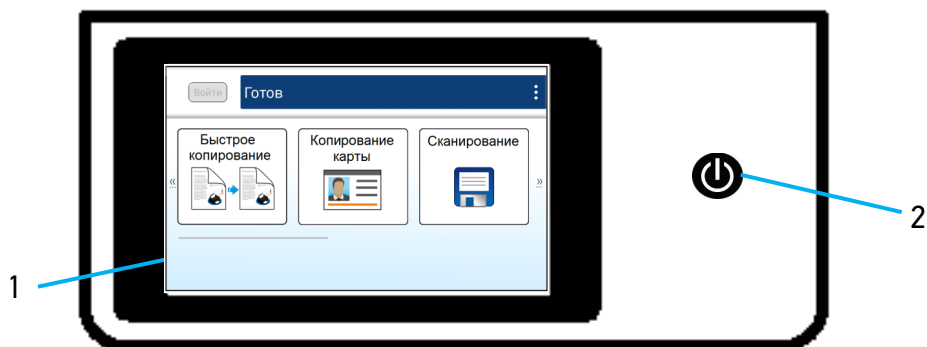

3.3. Основные функции

3.3.1. Копирование

3.3.1.1. Базовые функции копирования

Оригиналы различных форматов можно копировать на бумагу различных форматов, поддерживаемых МФУ.

3.3.1.2. Множественное копирование

МФУ позволяет в одном задании напечатать заданное количество копий с однократно отсканированного оригинала.

3.3.1.3. Копирование нескольких страниц на один лист

В зависимости от формата бумаги на одной странице возможно разместить 2 или 4 страницы отсканированного оригинала.

3.3.1.4. Двустороннее копирование

Две страницы отсканированного оригинала можно напечатать на одном листе с двух сторон.

3.3.1.5. Копирование удостоверения личности

Обе стороны удостоверения личности или визитной карточки можно скопировать на одну страницу.

3.3.1.6. Автоматическое копирование

Устройство может автоматически выполнять копирование после обнаружения документа, проходящего через АПД. Кроме того, благодаря функции предварительного просмотра пользователь может выбрать одностороннюю или двустороннюю копию и проверить соответствие скопированного изображения оригиналу.

3.3.2. Сканирование

3.3.2.1. Сохранение сканированного изображения

Используя панель управления, отсканированное изображение можно сохранить в памяти устройства или на съемном USB-накопителе. Сохраненное изображение может быть передано на различные адреса и устройства, включая память МФУ, USB-накопитель, адреса электронной почты, сервер FTP, компьютеры других пользователей, подключенные к той же сети.

3.3.2.2. Автоматическое определение стороны с текстом

Лицевая и обратная сторона документа сканируются одновременно, при этом автоматически определяется и сохраняется сторона, содержащая текст, а пустая сторона удаляется.

3.3.2.3. Автоматическая обрезка и выравнивание изображения

Благодаря функции автоматической обрезки и выравнивания отсканированного изображения не требуется выравнивать документ строго по направляющим входного лотка АПД или краям стекла экспонирования. Даже если документ помещен в устройство подачи или на стекло экспонирования под небольшим углом, как это показано на рисунке ниже, изображение будет отсканировано, при этом будет произведена автоматическая обрезка и выравнивание.



3.3.3. Печать

3.3.3.1. Печать с компьютера

Вы можете использовать МФУ в качестве принтера после установки драйвера на свой компьютер.

3.3.3.2. Печать с USB-накопителя

Используя панель управления устройства, можно распечатать файлы с USB-накопителя, вставленного в USB-порт, расположенный слева на панели управления.

3.3.3.3. Автоматический выбор лотка для бумаги

При установке в настройках выбора лотка параметра «Авто» устройство автоматически выбирает лоток, в котором содержится бумага, максимально подходящая по размеру для печати исходного документа.

4. Подготовка МФУ к использованию

Предупреждение

- Не устанавливайте устройство вблизи обогревателей или кондиционеров.
- Не устанавливайте устройство во влажных или пыльных местах.
- Разместите устройство в отдельном помещении с хорошей вентиляцией.
- Устройство оснащено режимами энергосбережения и ожидания. Оборудование не может достичь состояния нулевого энергопотребления, пока оно не будет подключено к какому-либо внешнему источнику питания.
- Обязательно используйте правильный источник питания переменного тока.
- Сохраните коробку и упаковочные материалы для транспортировки устройства.

4.1. Извлечение из упаковки

МФУ поставляется упакованным в картонную коробку. Перед извлечением МФУ поставьте коробку на ровную горизонтальную поверхность и обеспечьте достаточное свободное пространство для ее распаковки. Извлечение МФУ из упаковки производите в следующем порядке:

- 1** Откройте коробку сверху и достаньте из нее: тонер-картридж (1), драм-картридж (2), комплект для установки SSD (3), шнур питания (4), блок проявки (5), подложку (6).



- 2** Достаньте из углов коробки четыре опоры.



- 3** Уберите пластмассовые вставки из прорезей в боковых сторонах коробки.



- 4** Удалите коробку, подняв ее вверх.



- 5** Проверьте наличие всех поставляемых компонентов.

| № п/п | Компонент | Количество |
|-------|--------------------------------|------------|
| 1 | Многофункциональное устройство | 1 |
| 2 | Драм-картридж | 1 |
| 3 | Тонер-картридж | 1 |
| 4 | Блок проявки | 1 |
| 5 | Шнур питания | 1 |
| 6 | Комплект для установки SSD | 1 |

4.2. Удаление защитных лент и фиксирующей скобы

1 Снимите ленты с передней и задней стороны устройства.



2 Снимите ленты и уберите пакеты для дегидрации, расположенные в левой и правой части устройства.



3 Вытащите лотки для бумаги и снимите защитные ленты с них.



- 4** Снимите защитные ленты и пленку с верхней части устройства.



- 5** Откройте крышку сканера и уберите защитные ленты с панели сканера.



- 6** Откройте многофункциональный лоток и уберите ленту с него.



7 Откройте боковую дверцу.



8 Снимите фиксирующую скобу, нажав на клавишу одной рукой и потянув скобу другой рукой, как показано на рисунке ниже, а также вытащите инструкцию к ней.

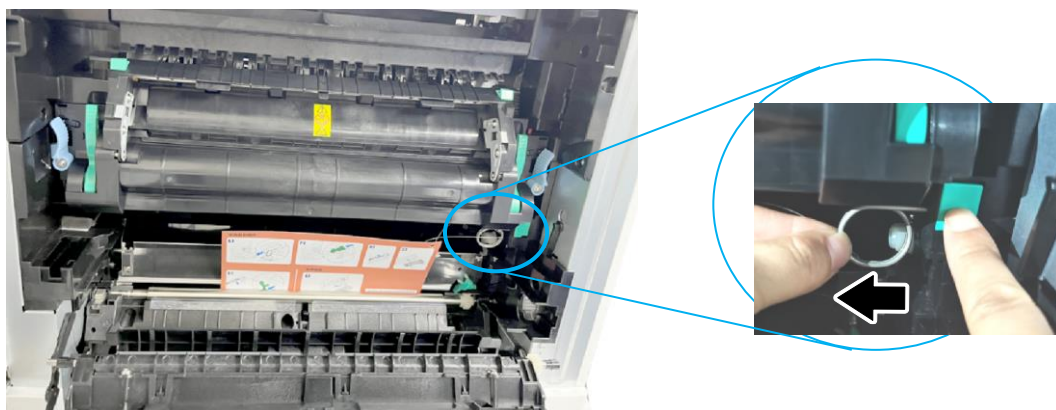

9 Закройте боковую дверцу.

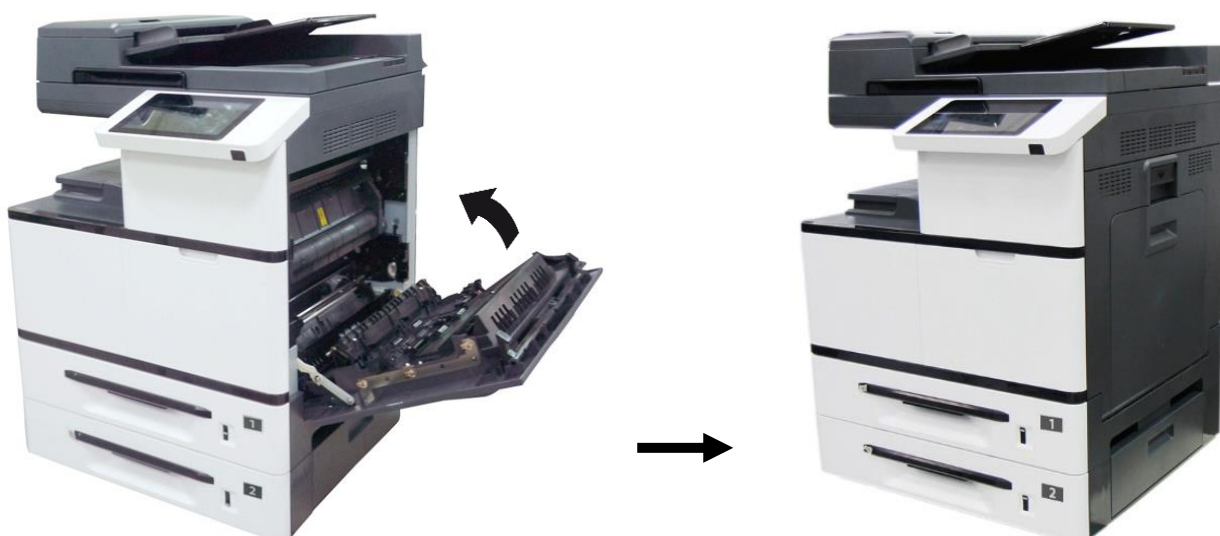

4.3. Установка тонер-картриджа

⚠ Предостережение

- Избегайте попадания тонера в дыхательную систему.
- Во избежание снижения качества печати не прикасайтесь к роликам подачи тонера.
- При попадании тонера на одежду или другую ткань стряхните тонер сухой салфеткой, а затем промойте ткань в прохладной воде.
- Во избежание повреждения тонер-картриджа не держите его открытым дольше нескольких минут.

Чтобы установить тонер-картридж, выполните следующие действия:

- 1 Откройте переднюю дверцу, потянув за ручку.



- 2 Снимите упаковочную пленку и ленту с тонер-картриджа. Наклоните картридж вверх-вниз, а затем вправо-влево несколько раз, чтобы равномерно распределить тонер внутри картриджа.

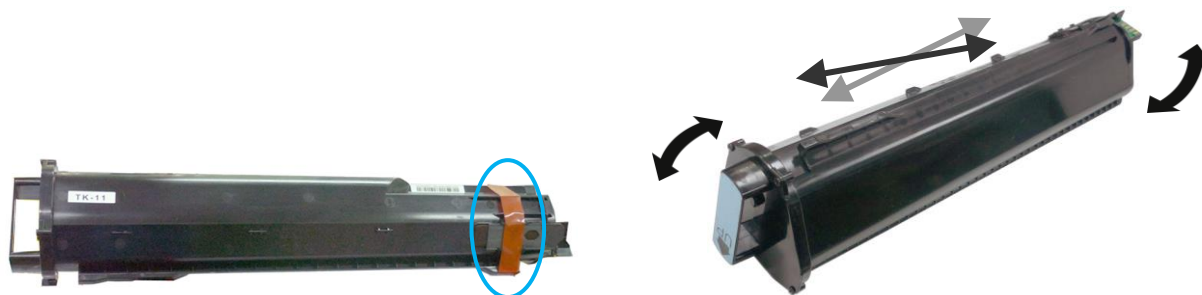

3 Удерживая ручку тонер-картриджа, установите его в ячейку, как показано ниже, и задвиньте до упора в устройство.



4 Закройте переднюю дверцу.



4.4. Установка блока проявки

1 Откройте боковую дверцу, потянув за ручку.



2 Поверните защелку направляющей бумаги по часовой стрелке, а затем нажмите на нее, чтобы зафиксировать направляющую бумаги в верхнем положении.

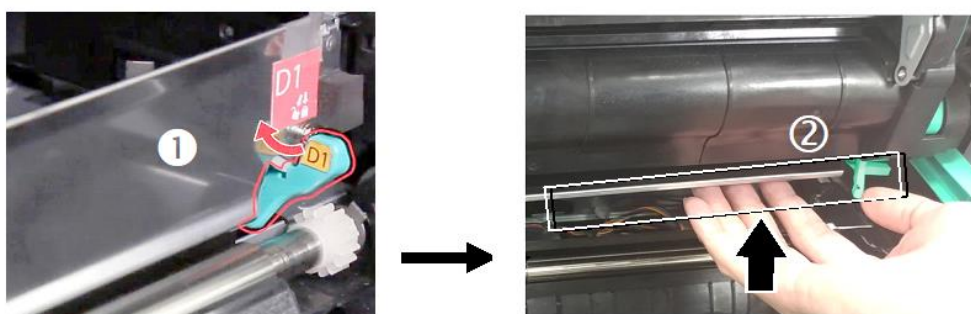

3 Достаньте блок проявки из упаковочного пакета, а затем удалите с блока проявки ленту **1** и защитную пленку **2**.



4 Удалите с правого верхнего угла блока проявки ленту **3**, а затем удалите поролоновую прокладку **4**.



⚠ Предостережение

- Во избежание повреждений блока проявки не держите его на свету открытым дольше нескольких минут.
- Во избежание дефектов изображения не снимайте прозрачную пластиковую крышку с блока проявки.



5 Откройте рукоятки блока проявки и возьмитесь за них обеими руками, как показано на рисунке.



6 Держась за рукоятки обеими руками, установите передний край блока проявки поверх рельсовых направляющих устройства.

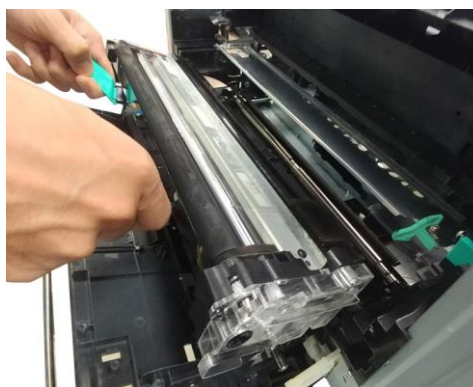

7 Аккуратно задвиньте блок проявки в устройство до его фиксации (защелкивания). Сложите рукоятки и выровняйте их с поверхностью блока проявки.

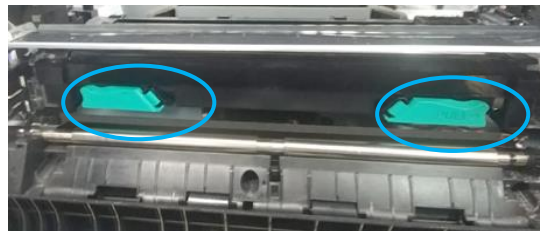

8 Поверните защелку направляющей бумаги против часовой стрелки, чтобы вернуть ее в исходное положение.

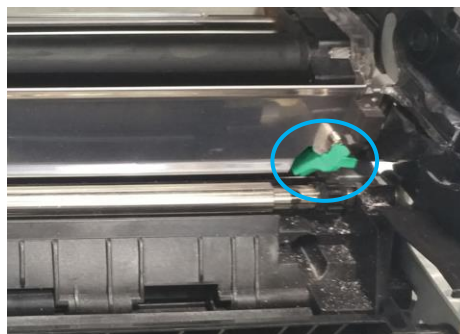
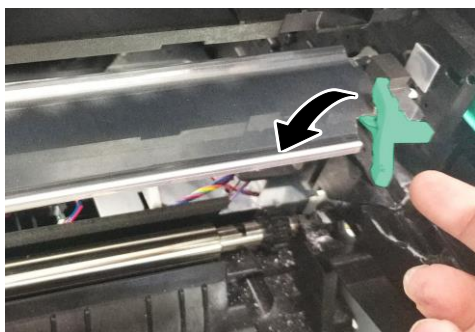

9 Закройте боковую дверцу.



4.5. Установка драм-картриджа

1 Откройте боковую дверцу, потянув за ручку.



2 Достаньте драм-картридж из упаковочного пакета, а затем снимите ленту ①, опустите рычаги ② и извлеките защитную пленку ③.

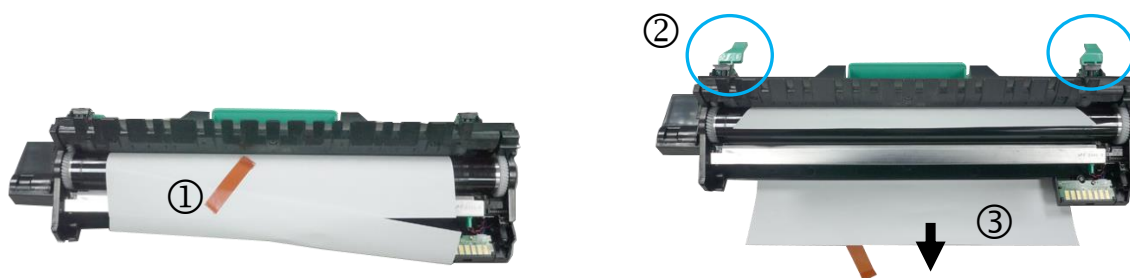

3 Поднимите рычаги с обеих сторон.



⚠ Предостережение

• Во избежание повреждений драм-картриджа не держите его на свету открытым дольше нескольких минут.

4 Возьмитесь за рукоятку драм-картриджа. Вставьте его горизонтально в отверстие в верхней части опорной рамы, как показано на рисунке.

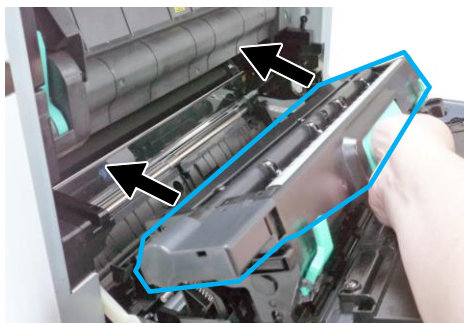
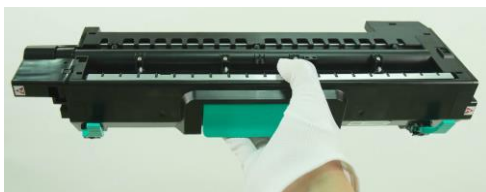

5 Задвиньте драм-картридж полностью в устройство.



6 Закройте боковую дверцу.



4.6. Установка ограничителей выходного лотка АПД

Поднимите ограничители бумаги выходного лотка АПД.



4.7. Отключение блокировки

1 Поднимите крышку планшетного сканера.

2 Передвиньте переключатель блокировки в положение [🔓], иначе устройство не будет работать.

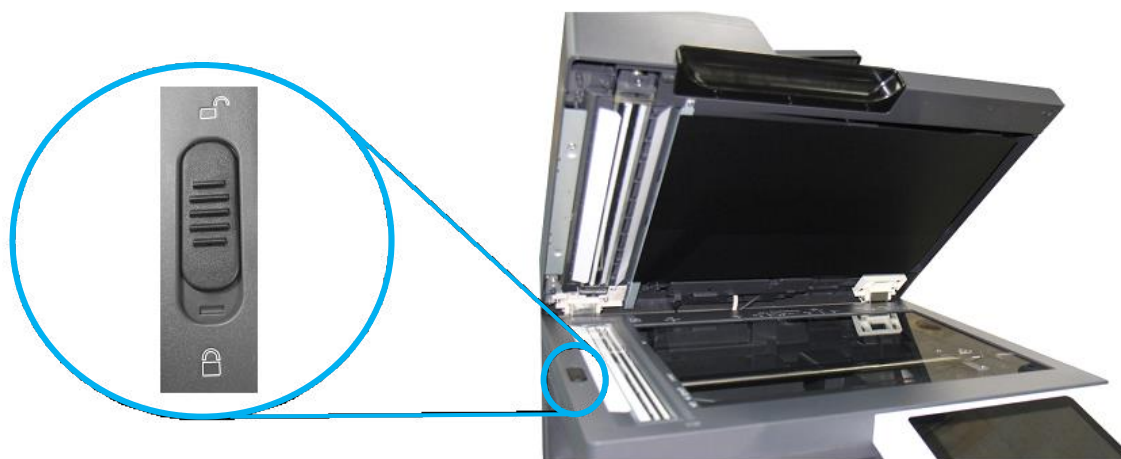

4.8. Загрузка бумаги в лотки

4.8.1. Загрузка в основной лоток

Для загрузки бумаги в основной лоток (лотки 1 и 2) выполните следующие действия:

1 Сначала пролистайте бумагу, чтобы убедиться, что страницы не слиплись.



2 Выровняйте края стопки листов, постучав нижней частью стопки о столешницу или другую горизонтальную ровную поверхность. Поверните стопку листов на 90 градусов и повторите процедуру.

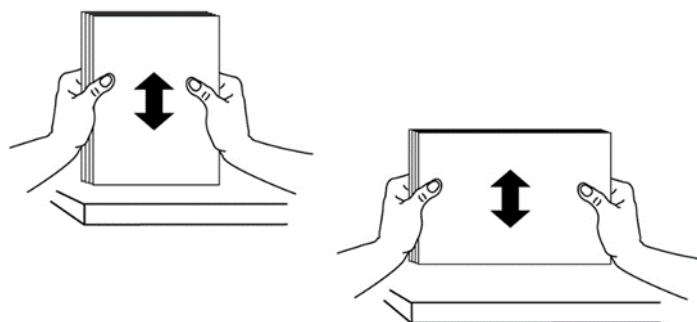

3 Аккуратно выдвиньте основной лоток из корпуса МФУ.



4 Нажмите на фиксатор передней направляющей ширины бумаги и сдвиньте направляющую в положение, соответствующее формату загружаемой бумаги.

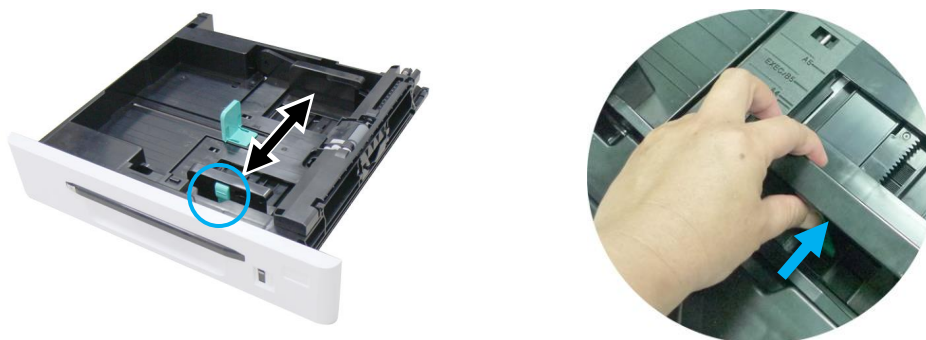

5 Нажмите с боков на направляющую длины бумаги и сдвиньте направляющую в положение, соответствующее формату загружаемой бумаги.

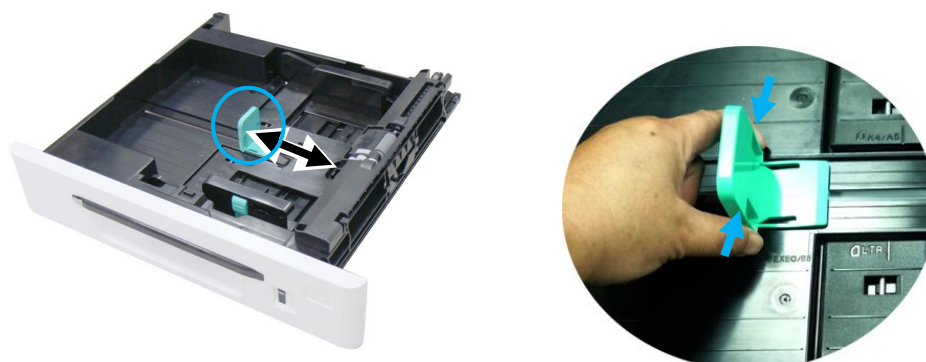

6 Загрузите бумагу стороной для печати вверх. Имейте в виду, что печать на лицевой стороне, обращенной вверх, выполняется только при односторонней печати.



7 Задвиньте основной лоток в устройство до упора.

4.8.2. Загрузка в многофункциональный лоток

Если вам нужно печатать на бумаге формата, не поддерживаемого основным лотком, вы можете использовать многофункциональный лоток (МФЛ).

Загрузку бумаги в многофункциональный лоток выполните в следующем порядке:

- 1 Возьмитесь за ручку лотка и откройте его, потянув ручку.



- 2 Разложите удлинитель лотка.



- 3 Пролистайте листы бумаги, чтобы убедиться, что они не слиплись.



4 Выровняйте края стопки бумаги, постучав нижней частью стопки о столешницу или иную горизонтальную ровную поверхность. Поверните стопку листов на 90 градусов и повторите процедуру.

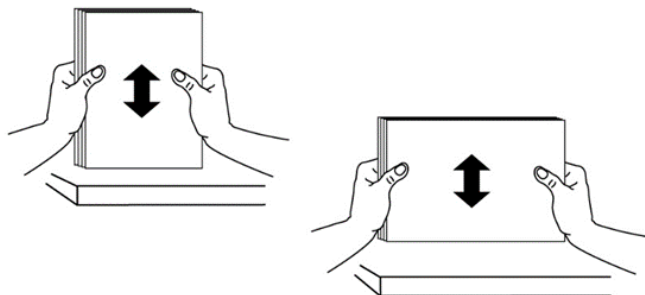

5 Загрузите стопку бумаги стороной для печати вниз и сдвиньте боковые направляющие МФЛ так, чтобы они слегка касались стопки бумаги.



4.9. Подключение кабеля питания

Подсоедините разъем кабеля питания к разъему питания устройства, а вилку кабеля питания к соответствующей розетке электросети.



4.10. Включение устройства

Чтобы включить устройство, нажмите кнопку включения **⏻** на панели управления, при этом светодиодный индикатор в кнопке загорится и будет гореть до выключения устройства.



4.11. Выключение устройства

1 Чтобы выключить устройство, нажмите и удерживайте кнопку включения **[⏻]** в течение трех секунд. Отобразится следующее диалоговое окно.

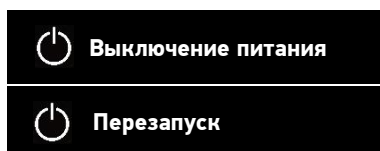

2 Коснитесь надписи [Выключение питания]. Откроется следующее диалоговое окно для подтверждения выключения. Коснитесь [ОК], и устройство отключится.

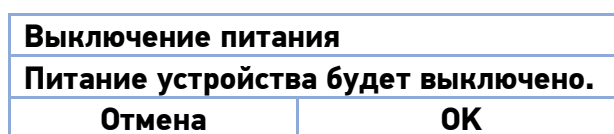

Примечание

Когда устройство не используется, обязательно выключите его, чтобы получить состояние нулевого энергопотребления.

4.12. Подключение к проводной сети

Предостережение

Не подключайте и не отключайте коммуникационные порты любого типа, если электропитание МФУ включено.

1 Подключите один конец сетевого кабеля к свободному порту коммутатора локальной сети.



2 Подключите другой конец сетевого кабеля к порту [LAN] на задней панели устройства.

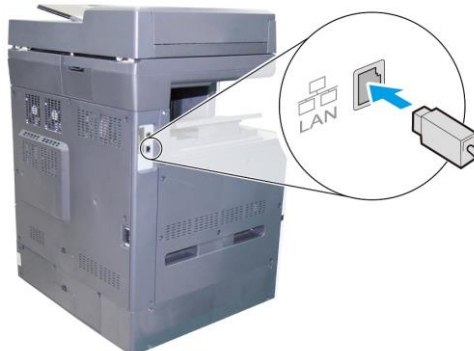

4.13. Установка даты и времени

При первом включении устройства отобразится следующий экран [Дата/Время].

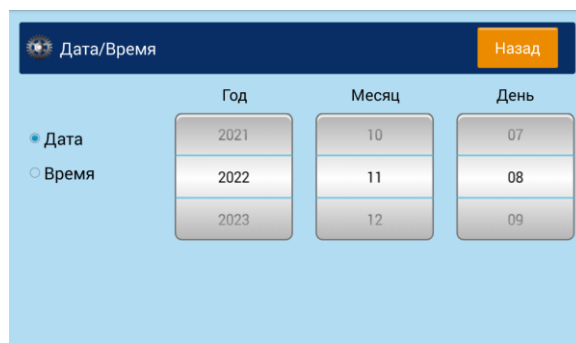

Выполните следующие действия, чтобы установить правильные дату и время:

1 Коснитесь числового поля [Год] и с помощью всплывающей цифровой клавиатуры введите соответствующий год. Далее поочередно коснитесь числовых полей [Месяц], [День] и с помощью всплывающей цифровой клавиатуры введите соответствующие числа месяца и дня.

2 Коснитесь кнопки [Время], чтобы перейти к следующему экрану установки времени.

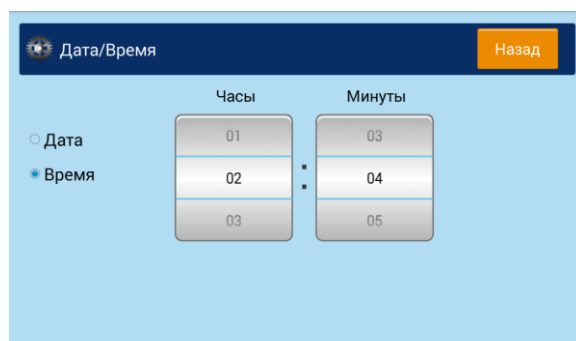

3 Коснитесь поочередно числовых полей [Часы] и [Минуты] и с помощью всплывающей цифровой клавиатуры введите соответствующий час и минуту.

4 После установки даты и времени нажмите клавишу **Назад** для сохранения введенных настроек и возврата на главный экран.

4.14. Настройка почтового сервера

1 Коснитесь значка  (Дополнительные настройки) на главном экране, затем выберите [Показать состояние машины].

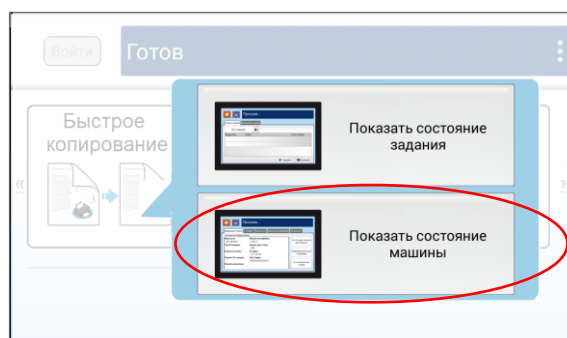
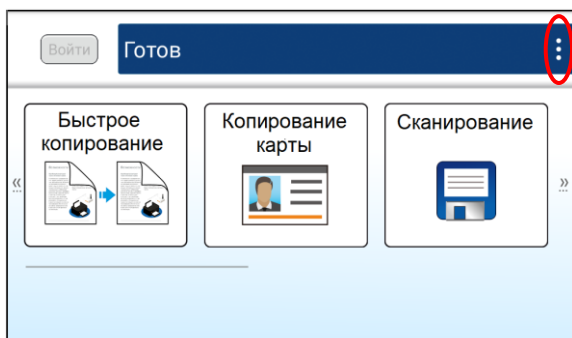

2 На появившемся экране [Информация о машине] выберите вкладку [Инструменты], а затем выберите параметр [Сетевые настройки].

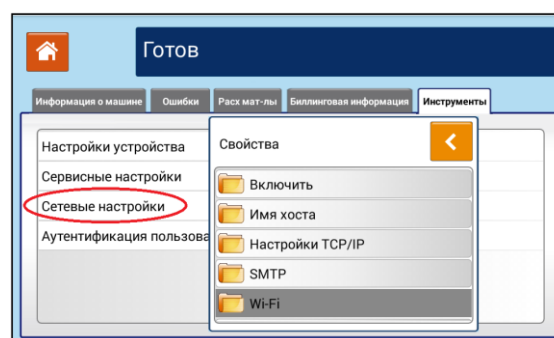
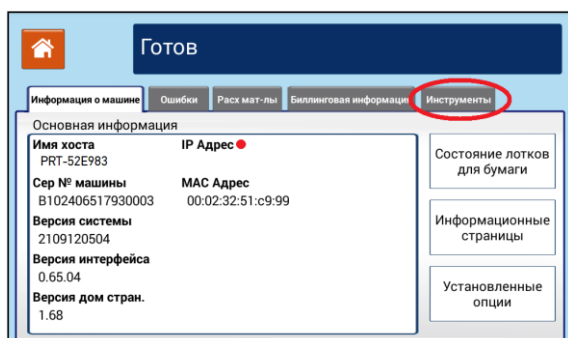

3 Выберите [SMTP], затем на появившемся экране коснитесь поочередно полей [Логин], [Пароль], [Почтовый сервер], [Порт] и с помощью появляющейся на экране клавиатуры введите необходимые настройки. Выберите [Метод аутентификации] и [Шифрование].

Примечание

Узнайте информацию о серверах SMTP и LDAP у администратора сети.

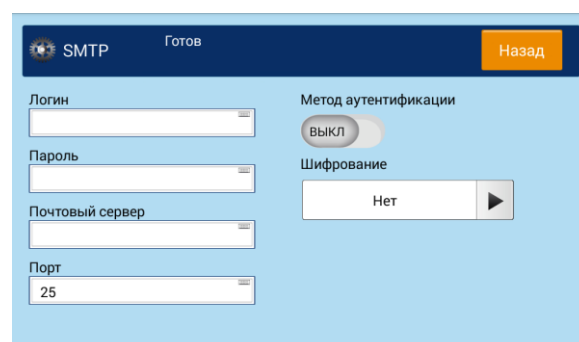
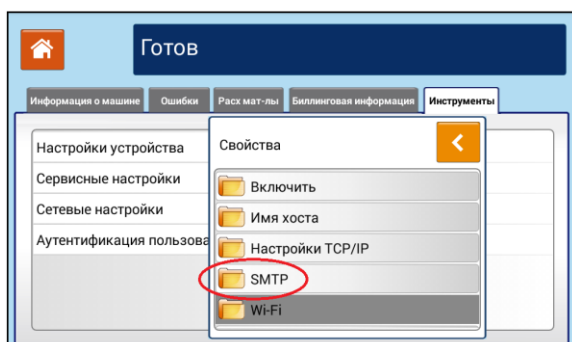

4 Нажмите клавишу [Назад] для сохранения введенных настроек, а затем нажмите кнопку , чтобы вернуться на главный экран.

4.15. Установка драйвера принтера и сканера (для Windows)

В разделе описан процесс установки драйвера принтера и сканера для компьютеров с операционными системами Windows 7, Windows 8, Windows 10, Windows 11.

Примечание

Процесс установки драйвера принтера и сканера может незначительно отличаться для разных модификаций МФУ.

4.15.1. Подключение МФУ к компьютеру по USB-кабелю

Важно

Не подключайте USB-кабель до установки драйвера.

Выполните следующие действия для установки драйвера принтера и сканера, если устройство подключается к компьютеру по USB-кабелю:

- 1 Скачайте драйвер МФУ с веб-сайта по адресу www.katusha-it.ru.
- 2 Запустите exe-файл установки драйвера.
- 3 Когда появится диалоговое окно [Вид установки], выберите [USB] и нажмите кнопку [Далее >].

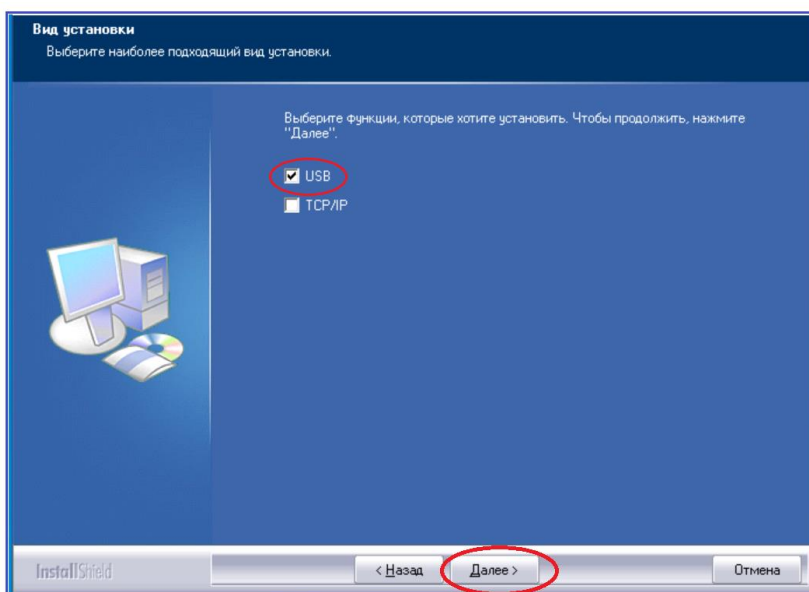

4 Во время установки в диалоговом окне [Подключение устройства] будет предложено включить МФУ, а затем подключить МФУ к компьютеру с помощью USB-кабеля.

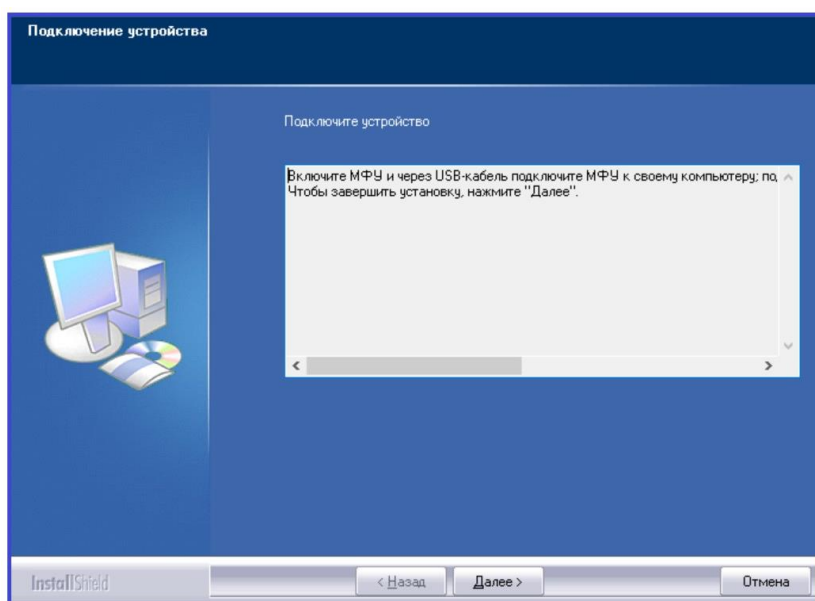

5 Подключите один конец USB-кабеля к компьютеру, а другой его конец к USB-порту МФУ.

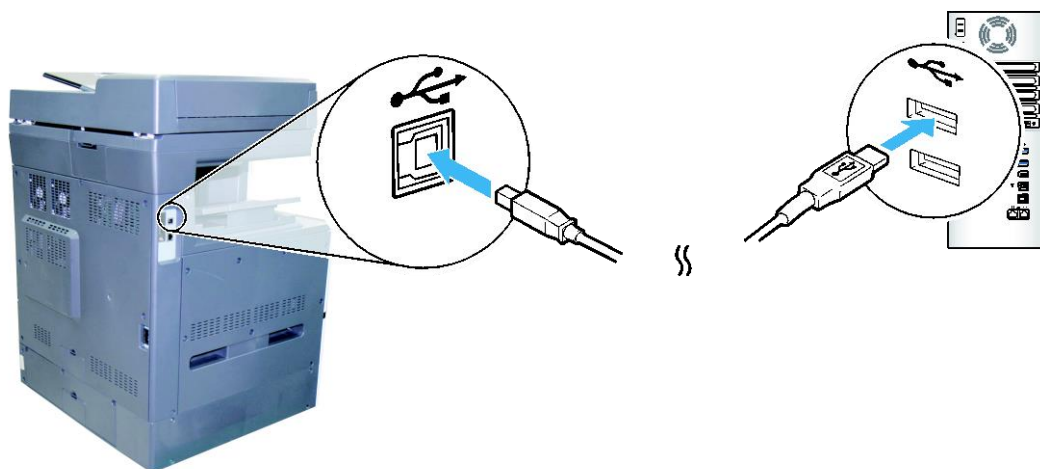

6 После подключения МФУ к компьютеру по USB-кабелю нажмите кнопку [Далее >] и следуйте инструкциям на экране, чтобы завершить установку.

7 Когда появится диалоговое окно [Готово], нажмите кнопку [Готово] для завершения.

Если вы успешно установили драйверы МФУ, то обнаружите, что МФУ появилось в параметре [Устройства и принтеры] панели управления.

4.15.2. Подключение МФУ к компьютеру по сети

Выполните следующие действия для установки драйвера принтера, если устройство подключается к компьютеру по сети:

- 1 Скачайте драйвер МФУ с веб-сайта по адресу www.katusha-it.ru.
- 2 Запустите exe-файл установки драйвера.
- 3 Когда появится диалоговое окно [Вид установки], выберите [TCP/IP] и нажмите кнопку [Далее]. Если вам нужно подключить устройство к беспроводной сети, отметьте [USB] и [TCP/IP], поскольку средство настройки сети включено в драйвер USB и доступно только при подключении устройства к компьютеру через USB-кабель.

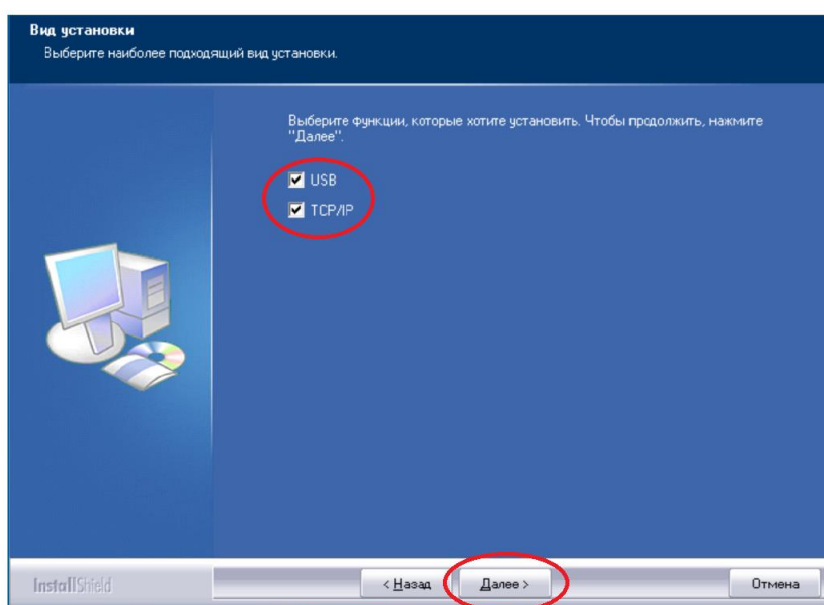

- 4 Когда появится диалоговое окно [SetIP], выберите [Автоматический поиск] и нажмите [>], чтобы добавить найденный IP-адрес в список IP-адресов принтера (справа). Когда IP-адрес появится в списке IP-адресов, нажмите кнопку [OK]. (Смотрите раздел «Получение IP-адреса устройства по умолчанию», чтобы получить IP-адрес устройства по умолчанию.)

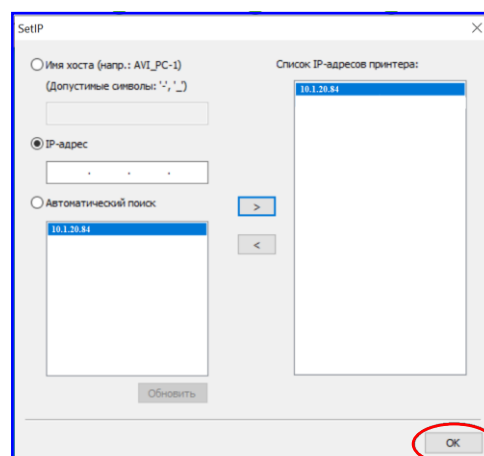
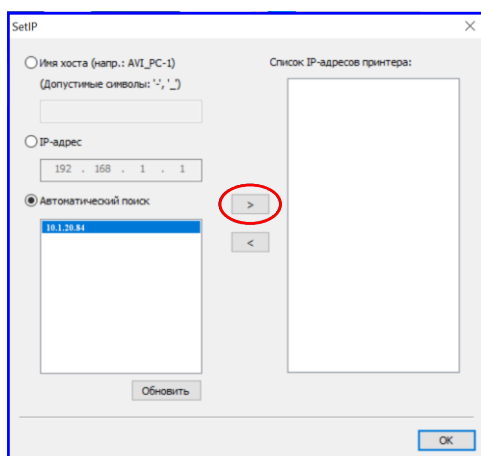

| Параметр | Описание |
|----------------------|---|
| Имя хоста | Введите имя хоста устройства в пустое поле этого параметра. |
| IP-адрес | Введите IP-адрес устройства в пустое поле этого параметра. |
| Автоматический поиск | Выполняется автоматический поиск устройств, и все IP-адреса устройств, найденные в сети, будут отображаться в поле автоматического поиска. Используйте мышь, чтобы выбрать IP-адрес желаемого устройства для подключения. |

5 Во время установки в диалоговом окне [Подключение устройства] будет предложено включить МФУ, а затем подключить МФУ к компьютеру с помощью USB-кабеля.

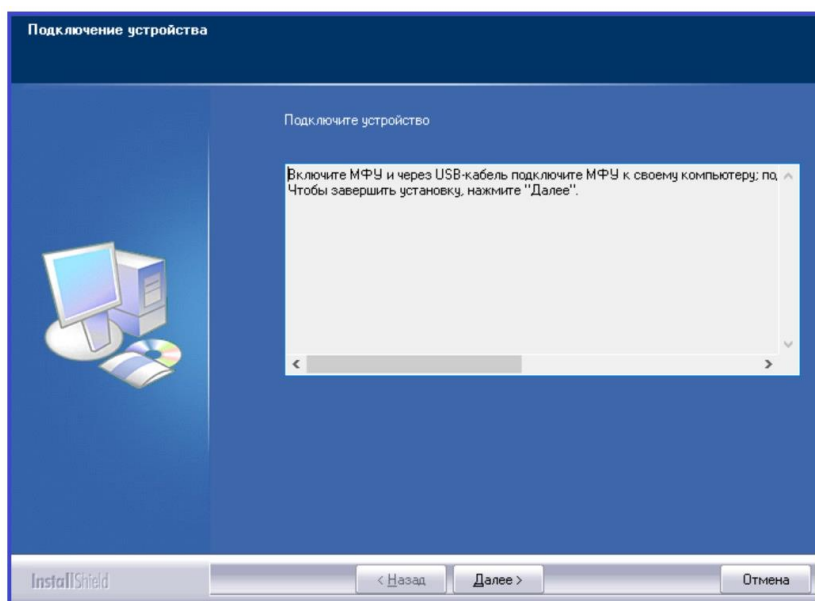

6 Подключите один конец USB-кабеля к компьютеру, а другой его конец к USB-порту МФУ.

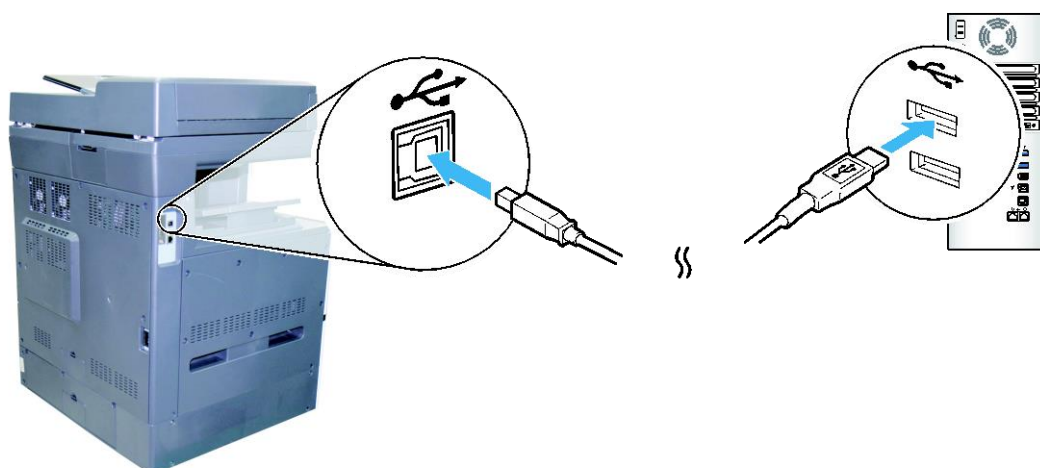

7 После подключения МФУ к компьютеру по USB-кабелю нажмите кнопку [Далее >] и следуйте инструкциям на экране, чтобы завершить установку.

8 Когда появится диалоговое окно [Готово], нажмите кнопку [Готово] для завершения.

Если вы успешно установили драйверы МФУ, то обнаружите, что МФУ появилось в параметре [Устройства и принтеры] панели управления.

4.16. Удаление драйвера принтера и сканера (для Windows)

1 В меню компьютера [Пуск] выберите [Все программы]>[Katusha MXXX] >[Удалить драйвер]. Или в меню компьютера [Пуск] выберите [Панель управления]>[Установка и удаление программ] >[Katusha MXXX] >[Удалить].

Примечание

MXXX – обозначение модели устройства.

2 Следуйте инструкциям на экране, чтобы удалить драйвер принтера и сканера.

4.17. Установка драйвера принтера и сканера (для Linux)

В разделе описан процесс установки драйверов принтера и сканера для компьютеров с операционными системами Linux.

Выполните следующие действия для установки драйверов МФУ:

1 Скачайте универсальный драйвер для ОС Linux с веб-сайта по адресу www.katusha-it.ru.

2 Распакуйте драйвер в удобную для вас папку в корневом каталоге.

3 Откройте папку с драйверами.

4 Выберите в меню файл-менеджера (верхняя строка открытого окна) [Инструменты]->[Открыть в терминале].

5 В открывшемся окне терминала введите в командной строке [sudo bash installer.sh] и нажмите [Enter] на клавиатуре.

6 Введите данные для аутентификации (при необходимости).

7 Ознакомьтесь с аннотацией к порядку установки драйверов, представленной в окне терминала.

8 Выберите одну из предлагаемых опций в списке, отображенном в нижней части окна терминала.

9 Введите в командной строке номер выбранной опции и нажмите [Enter] на клавиатуре.

Будет выполнена установка драйверов на ваш компьютер, по завершении которой на его экране автоматически откроется Руководство по настройке и использованию Katusha Software. Внимательно прочитайте открывшееся Руководство и выполните настройку драйверов в соответствии с его рекомендациями.

5. Настройка параметров МФУ

Эта глава специально предназначена для лиц, ответственных за настройку МФУ. Администратору рекомендуется прочитать эту главу перед установкой устройства. Параметры МФУ можно настроить с помощью панели управления или встроенной веб-страницы устройства. Как настроить параметры МФУ с помощью этих двух методов, будет описано в следующих разделах.

Примечание

При первой установке устройства рекомендуется, чтобы администратор сохранил системные настройки по умолчанию. Настройки можно изменить позже, когда вы ознакомитесь с работой и функциями МФУ.

5.1. Настройка параметров с панели управления

1 Коснитесь значка  на главном экране, а затем выберите [Показать состояние машины].

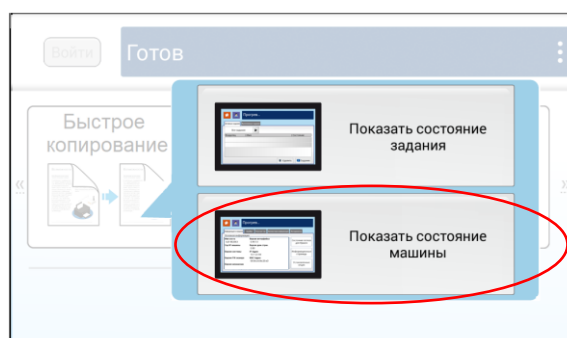
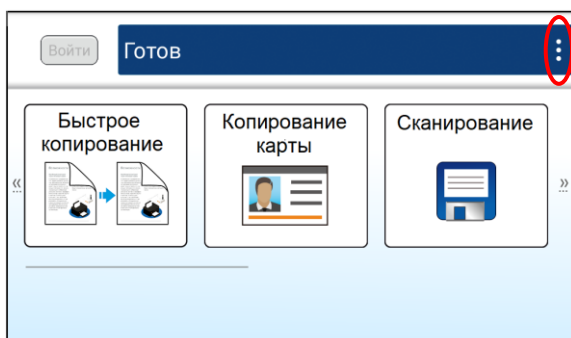

2 Появится экран [Информация о машине], на котором кроме вкладки [Информация о машине] имеются еще четыре вкладки: [Ошибки], [Расх мат-лы] (расходные материалы), [Биллинговая информация], [Инструменты].

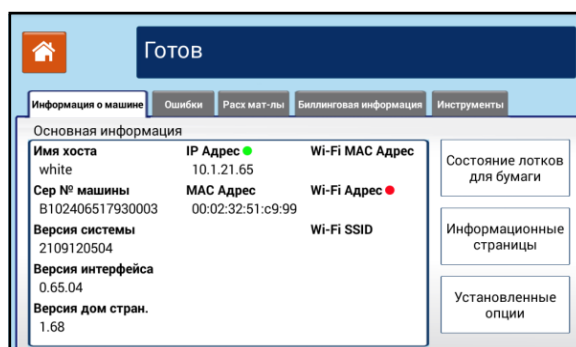

5.1.1. Параметры настроек

5.1.1.1. Вкладка [Информация о машине]

1. [Основная информация]

Доступен только просмотр основных сведений об устройстве.

| Элемент | Описание |
|----------------------------|---|
| [Имя хоста] | Отображение имени хоста устройства |
| [Серийный № машины] | Отображение серийного номера устройства |
| [Версия системы] | Отображение версии системы устройства |
| [Версия интерфейса] | Отображение версии интерфейса устройства |
| [Версия домашней страницы] | Отображение версии домашней страницы устройства |
| [IP-адрес] | Отображение IP-адреса устройства |
| [MAC-адрес] | Отображение MAC-адреса устройства |
| [Wi-Fi MAC-адрес] | Отображение Wi-Fi MAC-адреса устройства |
| [Wi-Fi-адрес] | Отображение Wi-Fi-адреса устройства |
| [Wi-Fi SSID] | Отображение SSID-имени устройства |

2. [Состояние лотков для бумаги]

Доступен только просмотр информации о лотках для бумаги в устройстве.

| Элемент | Описание |
|-----------------|--|
| [Лоток] | Отображение наименования лотка |
| [Состояние] | Отображение состояния лотка и полноты загрузки бумагой |
| [Размер бумаги] | Отображение формата загруженной бумаги |
| [Тип бумаги] | Отображение типа загруженной бумаги |

3. [Информационные страницы]

Доступно выполнение печати различных отчетов об устройстве.

| Элемент | Описание |
|----------------------------------|---|
| [Страница конфигурации системы] | Печать страницы конфигурации системы |
| [Страница сетевых параметров] | Печать страницы сетевых параметров |
| [Карта системного меню] | Печать карты системного меню |
| [Страница использования системы] | Печать страницы использования системы |
| [Список сохраненных заданий] | Печать списка заданий, сохраненных в хранилище устройства |
| [Адресная книга] | Печать адресной книги |

4. [Установленные опции]

Доступен просмотр включенных и отключенных функций устройства, отображенных на главном экране панели управления. Включение и отключение функций устройства выполняется только на встроенной веб-странице.

| Элемент | Описание |
|-------------------------------|---|
| [Быстрое копирование] | Отображение информации о включении или отключении функции |
| [Копирование карты] | |
| [Электронная почта] | |
| [Сканирование] | |
| [Печать сохраненного задания] | |
| [Копирование] | |

5.1.1.2. Вкладка [Ошибки]

Отображение ошибок или списка предупреждающих сообщений в выделенном поле. Для просмотра подробных сведений об ошибках и способах устранения неисправностей выберите ошибку и коснитесь надписи [Инструкция] на экране.

5.1.1.3. Вкладка [Расходные материалы]

Отображается остаток ресурса по каждому расходному материалу устройства в процентах.

| Элемент | Описание |
|---------------------------------|--|
| [Остаток тонера] | Отображение оставшегося объема тонера в процентах |
| [Остаток блока проявки] | Отображение оставшегося ресурса блока проявки |
| [Остаток узла термозакрепления] | Отображение оставшегося ресурса узла термозакрепления |
| [Остаток блока фотобарабана] | Отображение оставшегося ресурса фотобарабана в процентах |

5.1.1.4. Вкладка [Биллинговая информация]

Отображается информация об использовании функций устройства.

| Элемент | Описание |
|---|--|
| [Серийный номер машины] | Отображение серийного номера устройства |
| [Общее количество страниц] | Отображение общего количества страниц, напечатанных устройством |
| [Счетчики] | Отображение совокупного показателя использования функции копирования, печати и сканирования |
| [Копия] | |
| [Стр. отсканир. с планшета для копир.] | Отображение количества копий, выполненных с использованием планшетного сканера |
| [1-стор. стр. отсканир. с АПД для копир.] | Отображение количества копий, выполненных с АПД с использованием функции одностороннего сканирования |
| [2-стор. стр. отсканир. с АПД для копир.] | Отображение количества копий, выполненных с АПД с использованием функции двустороннего сканирования |
| [Всего стр. отсканир. с АПД для копир.] | Отображение количества копий, выполненных с использованием АПД |
| [Счетчик копирования страниц А3] | Отображение количества скопированных страниц формата А3 |
| [Счетчик копирования страниц А4] | Отображение количества скопированных страниц формата А4 |
| [Механизм принтера] | |
| [Общее количество страниц А3] | Отображение количества напечатанных страниц формата А3 |
| [Общее количество страниц А4] | Отображение количества напечатанных страниц формата А4 |
| [Общее количество страниц] | Отображение общего количества напечатанных страниц |
| [Количество страниц А3 фотобарабана] | Отображение количества страниц формата А3, напечатанных установленным фотобарабаном |
| [Количество страниц А4 фотобарабана] | Отображение количества страниц формата А4, напечатанных установленным фотобарабаном |
| [Модуль сканера] | |
| [Количество страниц с планшета] | Отображение общего количества страниц, отсканированных со стекла экспонирования |
| [Односторонних страниц с АПД] | Отображение общего количества односторонних страниц, отсканированных с АПД |
| [Двусторонних страниц с АПД] | Отображение общего количества двусторонних страниц, отсканированных с АПД |
| [Количество страниц с АПД] | Отображение общего количества страниц, отсканированных с АПД |
| [Счетчик площадки АПД] | Отображение общего количества страниц, прошедших через площадку АПД |

5.1.1.5. Вкладка [Инструменты]

1. [Настройки устройства]

| Элемент | Описание | |
|------------------------------|---|---|
| [Язык] | Установка языка отображения надписей на сенсорном экране | |
| [Дата/время] | Установка текущей даты и времени на устройстве | |
| [Часовой пояс] | Установка часового пояса для своего региона | |
| [Спецификация размеров] | Установка системы определения формата бумаги для печати | |
| [Выбираемый размер бумаги] | Установка формата бумаги для печати | |
| [Содержимое лотка] | Установка размера и ориентации бумаги для лотков, а также функции подтверждения размера бумаги | |
| [Энергосбережение] | Установка времени, через которое после последнего действия МФУ перейдет в режим энергосбережения | |
| [Автовключение] | Установка времени, через которое после последнего действия МФУ автоматически выключится | |
| [Планировщик перезагрузки] | Включение или отключение автоматической перезагрузки устройства, а также выбор количества дней для автоматической перезагрузки устройства. | |
| [Управление] | Сброс настроек к заводским значениям и по умолчанию, а также инициализация блока проявки, обновление программного обеспечения по USB и очистка памяти | |
| [Системный тайм-аут] | Если сенсорный экран не используется в течение определенного периода времени, система автоматически сбрасывает все настройки на сенсорном экране до предварительно заданных значений и возвращается к основному экрану. | |
| [Яркость дисплея] | Настройка яркости сенсорного экрана | |
| [Рабочий режим по умолчанию] | Установка рабочего режима – функции, отображаемой по умолчанию на сенсорном экране | |
| [Нагреватель] | Включение нагревателя в МФУ и указание для датчика уровня влажности, обеспечивающего необходимую рабочую среду в устройстве | |
| [Обнаружение пустых страниц] | Выбор уровня определения пустой страницы | |
| [Записать журнал] | Сохранение файлов журнала на USB | Нажмите [Старт], чтобы сохранить файл системного журнала на вставленный USB-накопитель. |
| | Сохранить журнал | Выберите [Вкл.], чтобы сохранять системный журнал. |
| | Группировать журнал | Выберите [Вкл.], чтобы группировать системный журнал. |
| [Подключение] | Включение и отключение активации установленных | |

приложений

2. [Сервисные настройки]

Установка настроек по умолчанию для каждой функции.

| Элемент | Описание |
|-----------------------|--|
| [Быстрое копирование] | Задание настроек по умолчанию для каждой функции |
| [Копирование карты] | |
| [Электронная почта] | |
| [Сканирование] | |
| [Копирование] | |
| [Адресная книга] | |

3. [Сетевые настройки]

| Элемент | Описание |
|-------------------------------|---|
| [Включить] | Включение функции Ethernet, при которой устройство доступно для работы в сети через Ethernet-кабель |
| [Имя хоста] | Указание имени хоста для устройства |
| [Настройки TCP/IP] | Указание метода подключения и параметров сети для устройства |
| [SMTP] | Настройка параметров сети SMTP для устройства [Логин]: введите имя пользователя для SMTP-сервера. [Пароль]: введите пароль для SMTP-сервера. [Почтовый сервер]: введите IP-адрес или имя хоста для почтового сервера. [Порт]: введите номер порта для почтового сервера. [Метод аутентификации]: включает и отключает метод аутентификации для почтового сервера. [Шифрование]: устанавливает метод шифрования. |
| [Настройка безопасности сети] | Включение или выключение фильтра  Примечание Перейдите на встроенную веб-страницу устройства, чтобы указать IP-адрес фильтра. |
| [SNMP] | Настройка параметров сети SNMP для устройства |
| [Сервер LDAP] | Указание IP-адреса или URL и номера порта для сервера LDAP |

4. [Аутентификация пользователя]

Включение или выключение функции проверки подлинности пользователя.

5. [Подключение]

Отображение подключений установленных приложений.

5.1.2. Использование настройки [Аутентификация пользователя]

Устройство позволяет администратору устанавливать аутентификацию пользователя при входе в систему с использованием имени пользователя и пароля или карты доступа (чтение данных карты доступа осуществляется при ее прикладывании к правой стороне панели управления). Действия, необходимые для установки процедуры аутентификации пользователя:

1 Коснитесь значка  на сенсорном экране панели управления, а затем выберите [Показать состояние машины].

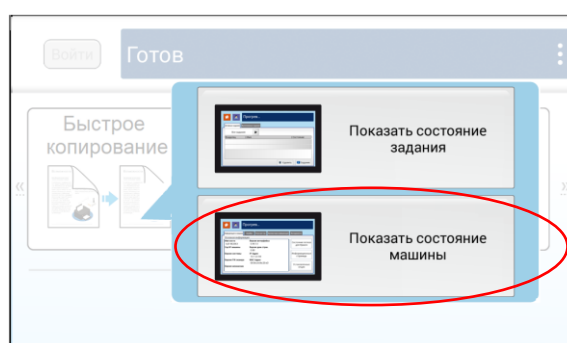
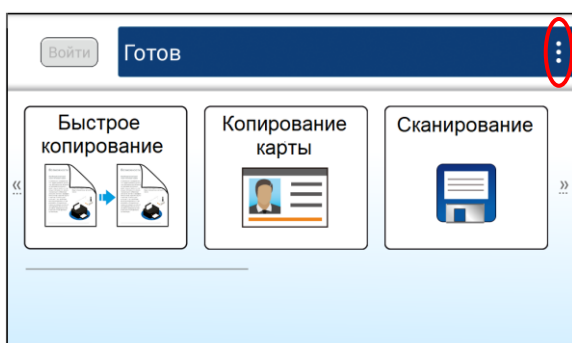

2 Выберите вкладку [Инструменты] и в этой вкладке выберите параметр [Аутентификация пользователя]

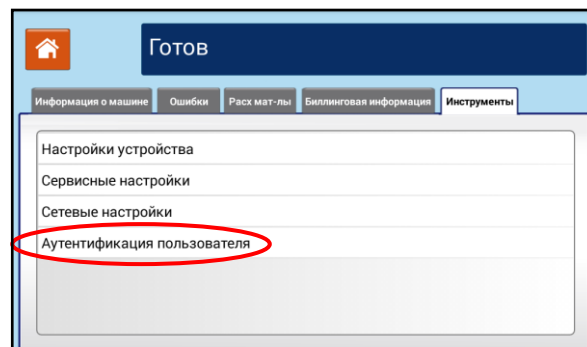
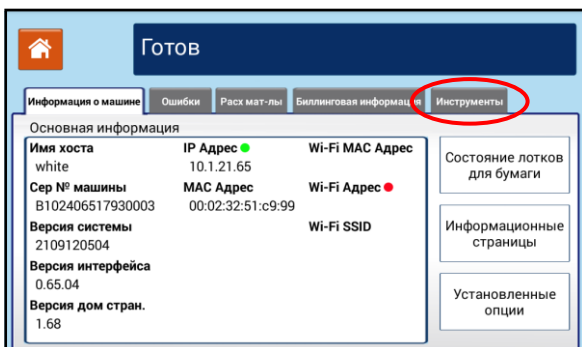

3 Выберите [Локальная аутентификация] и нажмите кнопку [Назад].

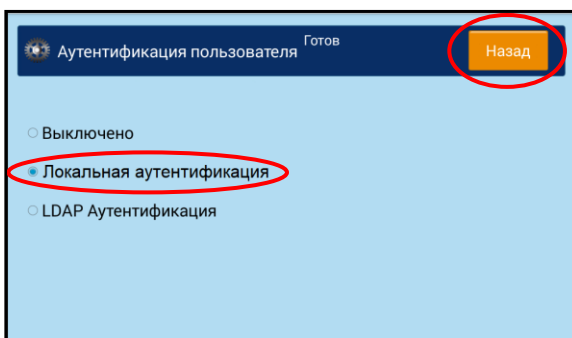

4 Снова выберите вкладку [Инструменты]. Отобразится экран аутентификации для входа в систему.

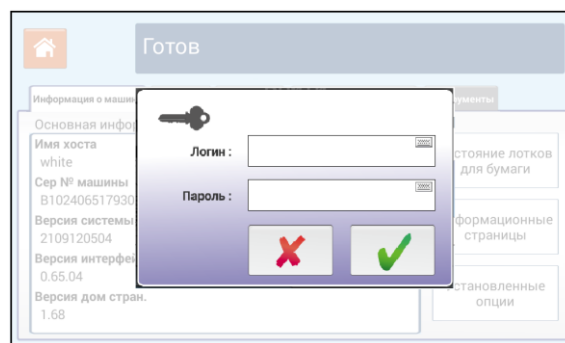
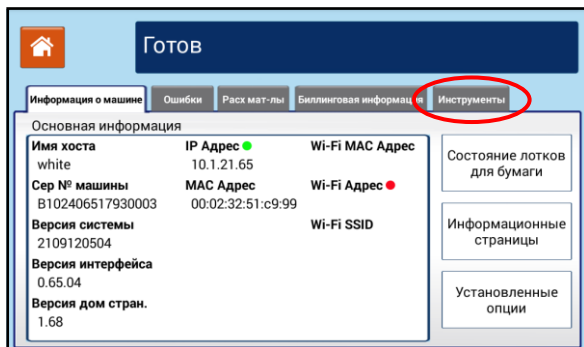

5 Введите имя пользователя (по умолчанию «admin») и пароль (по умолчанию «admin») и нажмите кнопку [✓], чтобы войти в систему.

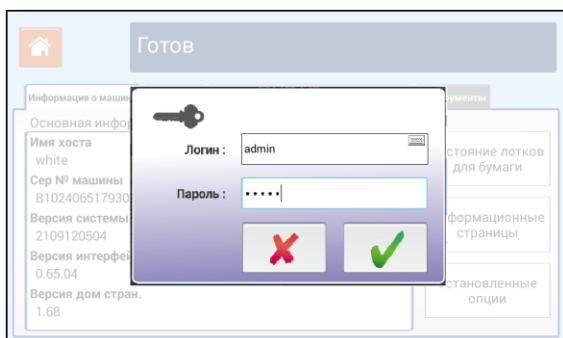

Имя пользователя будет отображаться на главном экране в левом верхнем углу, как показано на рисунке.

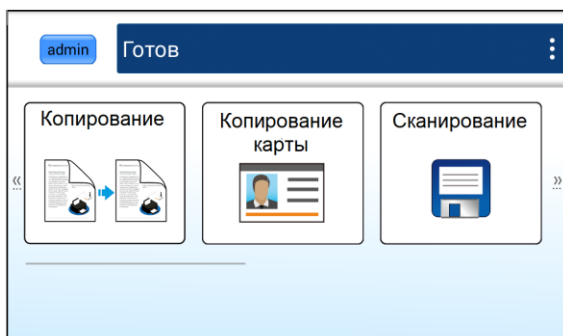

Примечание

Авторизация пользователя производится на веб-странице устройства (процедура будет описана в следующем разделе «Настройка параметров с веб-страницы»).

5.1.3. Изменение пароля и вход в систему с помощью карты доступа

Для того чтобы произвести изменение пароля, необходимо выполнить настройку аутентификации пользователя. Для этого выполните шаги 1–5 предыдущего раздела «Использование настройки [Аутентификация пользователя]».

Чтобы произвести изменение пароля, выполните следующие действия:

- 1 Коснитесь кнопки с именем пользователя в левом верхнем углу главного экрана. Появится экран [Данные учетной записи].

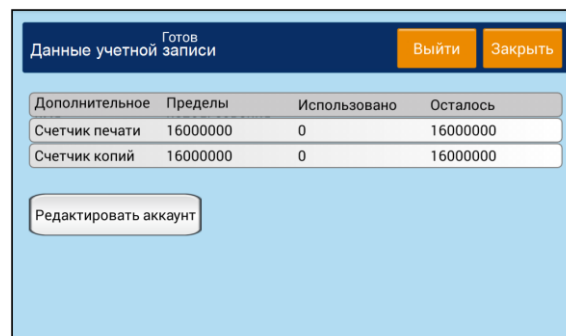
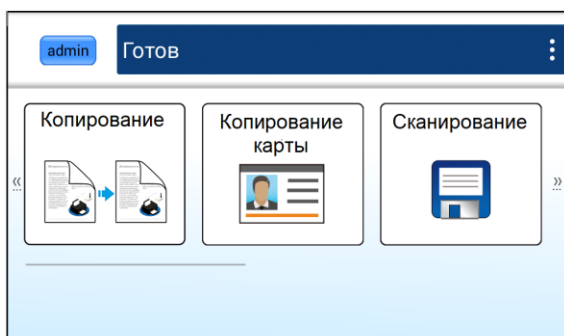

- 2 Нажмите [Редактировать аккаунт], появится окно для введения нового пароля. Введите новый пароль и нажмите кнопку [✓] для завершения действия.

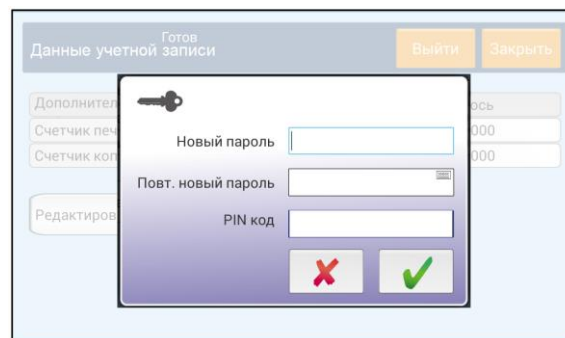
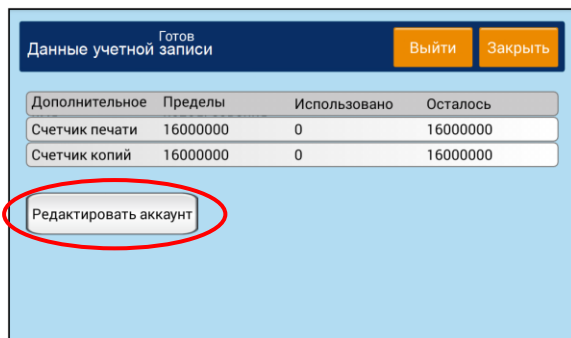

- 3 Если у вас имеется карта доступа, поместите ее рядом со считывателем (с правой стороны панели управления). В случае успешного считывания данных карты ее PIN-код будет обозначен, как показано на рисунке. Нажмите кнопку [✓] для завершения действия.

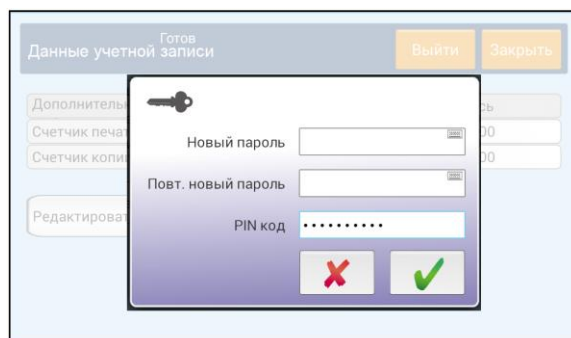

4 Нажмите кнопку **【Заккрыть】** для возврата на главный экран.

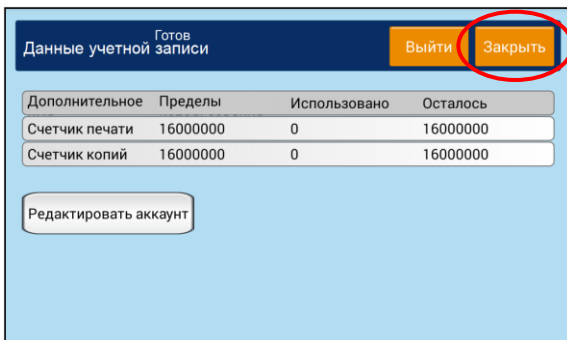

Когда при входе в систему появится нижеуказанный экран аутентификации пользователя, поместите свою карту доступа рядом со считывателем карт, и в случае успешного считывания данных вы услышите жужжание.

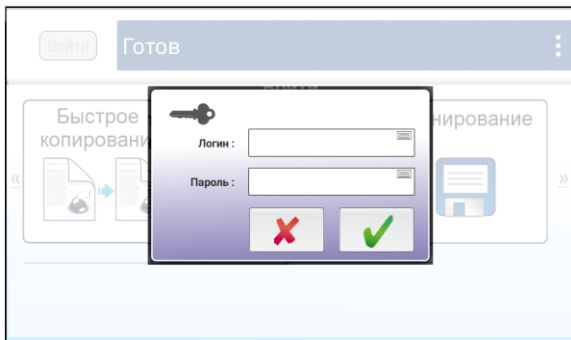

5.1.4. Настройки режима администратора

Для перехода в режим администратора выполните следующие действия:

1 Коснитесь значка **【☰】** на сенсорном экране панели управления, а затем выберите **【Показать состояние машины】**.

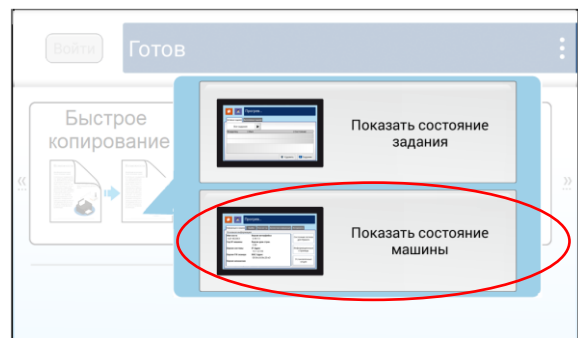
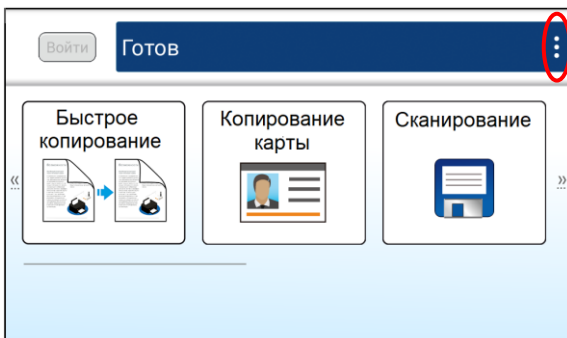

2 Выберите вкладку [Инструменты] и в этой вкладке выберите параметр [Настройки устройства].

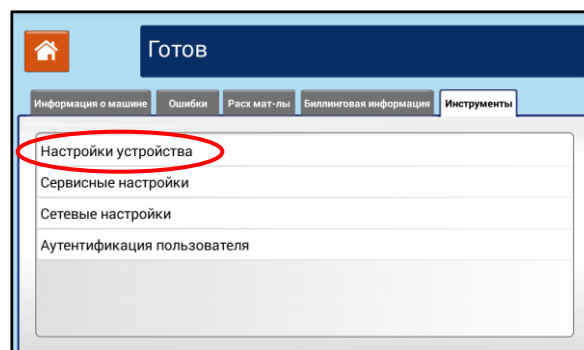
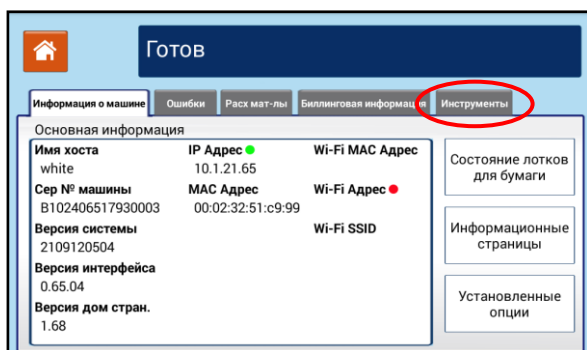

3 На открывшемся экране [Настройки устройства] дважды щелкните по надписи [Свойства] для вызова экрана [Режим администратора].

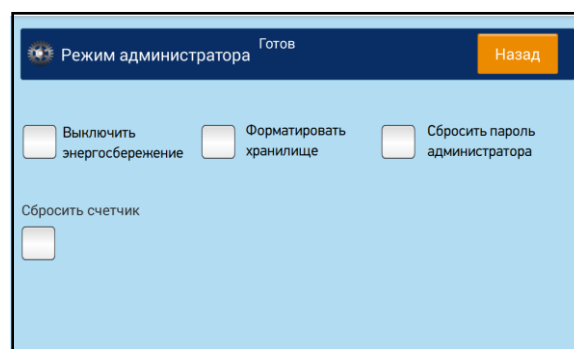
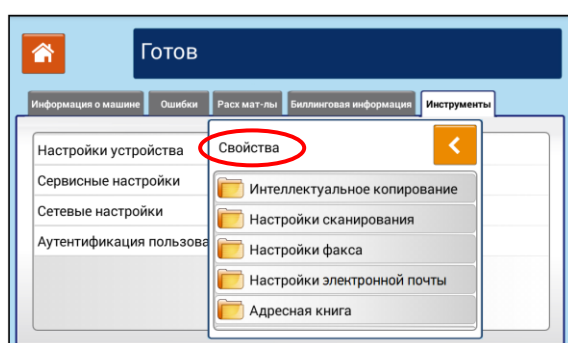

| Элемент | Описание |
|----------------------------------|---|
| [Выключить энергосбережение] | Выключение режима экономии энергии (энергосбережения) |
| [Форматировать хранилище] | Форматирование SD-карты устройства, на которой сохраняются задания печати, копирования и сканирования. После касания кнопки открывается диалоговое окно для подтверждения. Для продолжения выберите [Да]. Выполняйте форматирование, только когда нет заданий, ожидающих выполнения или выполняющихся. После завершения форматирования потребуется перезагрузка устройства. |
| [Сбросить пароль администратора] | Сброс пароля администратора (если он включен) на значение по умолчанию («admin») |
| [Сбросить счетчик] | Сброс после замены счетчика использования блока термозакрепления и разделительной площадки АПД. Если не сбросить значение счетчика, будет постоянно отображаться сообщение «Ресурс блока термозакрепления заканчивается» или «Закончился ресурс блока термозакрепления». При выполнении сброса счетчика блока термозакрепления требуется указать серийный номер нового блока. |

5.2. Настройка параметров с веб-страницы

Примечание

Любое обновление веб-страницы требует авторизации администратора.

1 Получите IP-адрес устройства по умолчанию, для чего коснитесь значка  на сенсорном экране панели управления, а затем выберите [Показать состояние машины].

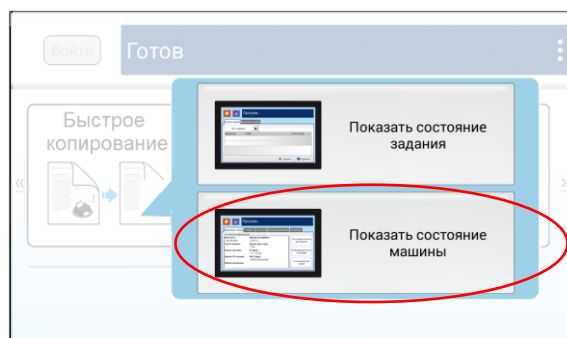
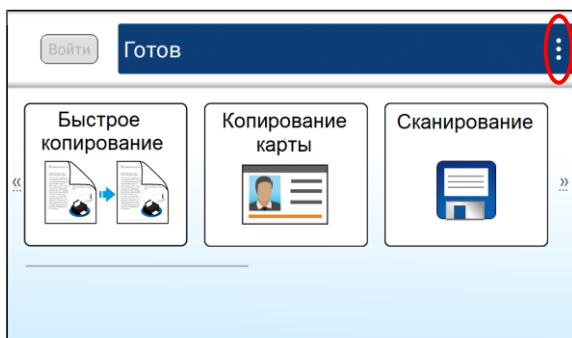

2 Появится экран [Информация о машине], на котором будет отображен IP-адрес МФУ.

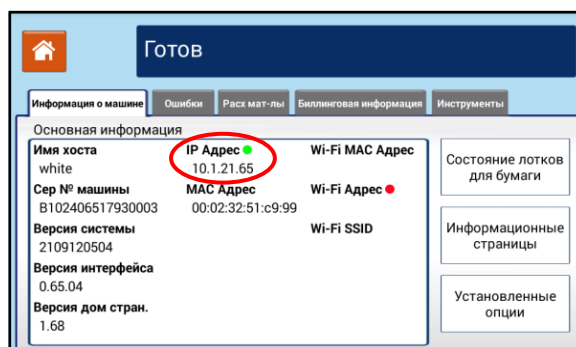

3 Откройте браузер, введите IP-адрес устройства в поле URL-адреса и нажмите [Enter] на клавиатуре. Отобразится встроенная веб-страница.

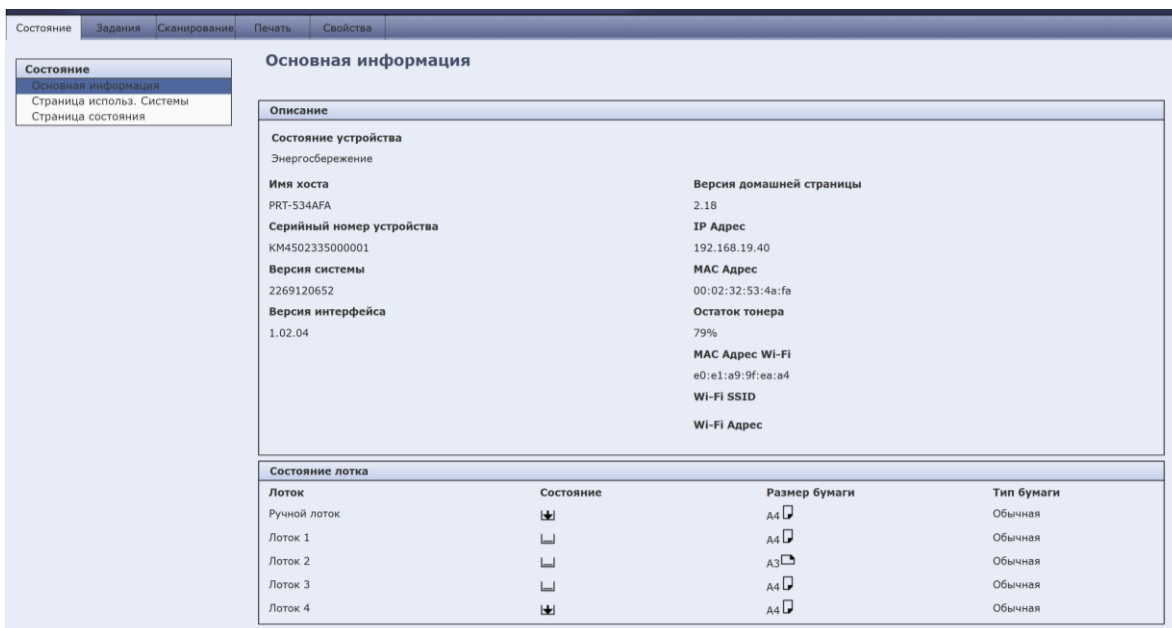

4 Откройте вкладки [Состояние], [Задания], [Сканирование], [Печать] и [Свойства], выберите пункты во вкладках и просматривайте или вводите нужную настройку для выбранных элементов. Подробные сведения о каждой настройке смотрите в следующем разделе «Параметры настроек».

5.2.1. Параметры настроек

5.2.1.1. Вкладка [Состояние]

1. [Основная информация]

| Элемент | Описание |
|-----------------------------|--|
| [Описание] | |
| [Состояние устройства] | Отображает режим, в котором находится устройство. |
| [Имя хоста] | Отображает имя хоста устройства. |
| [Серийный номер устройства] | Отображает серийный номер устройства. |
| [Версия системы] | Отображает версию программного обеспечения устройства. |
| [Версия интерфейса] | Отображает версию интерфейса устройства. |
| [Версия домашней страницы] | Отображает версию домашней страницы устройства. |
| [IP-адрес] | Отображает IP-адрес устройства. |
| [MAC-адрес] | Отображает MAC-адрес устройства. |
| [Остаток тонера] | Показывает остаток тонера в процентах в тонер-картридже. |
| [MAC-адрес Wi-Fi] | Отображает MAC-адрес устройства в беспроводной сети. |
| [Wi-Fi SSID] | Отображает SSID устройства в беспроводной сети. |
| [Wi-Fi-адрес] | Отображает IP-адрес устройства в беспроводной сети. |

| [Состояние лотка] | |
|--------------------------|--|
| [Лоток] | Отображает наименование лотка. |
| [Состояние] | Отображает состояние лотка и полноту загрузки бумагой. |
| [Размер бумаги] | Отображает формат загруженной бумаги. |
| [Тип бумаги] | Отображает тип загруженной бумаги. |

2. [Страница использования системы]

| Элемент | Описание |
|---|--|
| [Система] | |
| [Название модели] | Отображает наименование модели устройства. |
| [Серийный номер устройства] | Отображает серийный номер устройства. |
| [Время с момента включения] | Отображает время наработки устройства в часах и минутах. |
| [Копия] | |
| [Страниц отсканировано с планшета для копирования] | Отображает общее количество копий, выполненных с использованием планшетного сканера. |
| [Односторонних страниц отсканировано с АПД для копирования] | Отображает общее количество копий, выполненных с АПД с использованием функции одностороннего сканирования. |
| [Двусторонних страниц отсканировано с АПД для копирования] | Отображает общее количество копий, выполненных с АПД с использованием функции двустороннего сканирования. |
| [Всего страниц отсканировано с АПД для копирования] | Отображает общее количество копий, выполненных с использованием АПД. |
| [Счетчик копирования страниц А3] | Отображает общее количество скопированных страниц формата А3. |
| [Счетчик копирования страниц А4] | Отображает общее количество скопированных страниц формата А4. |
| [Механизм принтера] | |
| [Общее количество страниц А3] | Отображает количество напечатанных страниц формата А3. |
| [Общее количество страниц А4] | Отображает количество напечатанных страниц формата А4. |
| [Общее количество страниц] | Отображает общее количество напечатанных страниц. |
| [Количество страниц А3 фотобарабана] | Отображает количество страниц формата А3, напечатанных установленным фотобарабаном. |
| [Количество страниц А4 фотобарабана] | Отображает количество страниц формата А4, напечатанных установленным фотобарабаном. |
| [Серийный номер узла термозакрепления] | Отображает серийный номер узла термозакрепления. |
| [Остаток ресурса узла термозакрепления в %] | Отображает остаток ресурса узла термозакрепления в процентах. |
| [Модуль сканера] | |
| [Общее количество страниц с планшета] | Отображает общее количество страниц, отсканированных со стекла экспонирования. |
| [Количество односторонних страниц с АПД] | Отображает общее количество односторонних страниц, отсканированных с АПД. |

| | |
|---|--|
| [Количество двусторонних страниц с АПД] | Отображает общее количество двусторонних страниц, отсканированных с АПД. |
| [Общее количество страниц с АПД] | Отображает общее количество страниц, отсканированных с АПД. |
| [Счетчик площадки АПД] | Отображает общее количество страниц, прошедших через площадку АПД. |
| [Модуль факса] | |
| [Счетчик отправленных больших страниц] | Отображает общее количество страниц формата А3, отправленных по факсу. |
| [Счетчик отправленных малых страниц] | Отображает общее количество страниц формата А4, отправленных по факсу. |
| [Общий счетчик отправленных страниц] | Отображает общее количество страниц, отправленных по факсу. |

3. [Страница состояния]

| Элемент | Описание |
|--|---|
| [Состояние] | |
| [Название модели] | Отображает наименование модели устройства. |
| [Серийный номер устройства] | Отображает серийный номер устройства. |
| [Время с момента включения] | Отображает время наработки устройства в часах и минутах. |
| [Расходные материалы – Тонер-картридж] | |
| [Серийный номер картриджа] | Отображает серийный номер установленного тонер-картриджа. |
| [Модель] | Отображает модель установленного тонер-картриджа. |
| [Ресурс] | Отображает ресурс установленного тонер-картриджа. |
| [Примерное количество оставшихся страниц] | Отображает количество страниц, которое может быть напечатано с текущим остатком ресурса установленного тонер-картриджа. |
| [Страниц отпечатано с этим расходным материалом] | Отображает количество напечатанных страниц с использованием установленного тонер-картриджа. |
| [Остаточный ресурс тонера в %] | Отображает остаток тонера в процентах. |
| [Расходные материалы – Блок проявки] | |
| [Серийный номер блока проявки] | Отображает серийный номер установленного блока проявки. |
| [Модель] | Отображает модель установленного блока проявки. |
| [Ресурс] | Отображает ресурс установленного блока проявки. |
| [Примерное количество оставшихся страниц] | Отображает количество страниц, которое может быть напечатано с текущим остатком ресурса установленного блока проявки. |
| [Страниц отпечатано с этим расходным материалом] | Отображает количество напечатанных страниц с использованием установленного блока проявки. |
| [Остаток ресурса блока проявки в %] | Отображает остаток ресурса блока проявки в процентах. |

| [Расходные материалы – Фотобарабан] | |
|--|--|
| [Серийный номер фотобарабана] | Отображает серийный номер установленного драм-картриджа. |
| [Модель] | Отображает модель установленного драм-картриджа. |
| [Ресурс] | Отображает ресурс установленного драм-картриджа. |
| [Примерное количество оставшихся страниц] | Отображает количество страниц, которое может быть напечатано с текущим остатком ресурса установленного драм-картриджа. |
| [Страниц отпечатано с этим расходным материалом] | Отображает количество напечатанных страниц с использованием установленного драм-картриджа. |
| [Остаток ресурса фотобарабана в %] | Отображает остаток ресурса фотобарабана в процентах. |

5.2.1.2. Вкладка [Задания]

1. [Активные задания]

Отображает активные задания устройства. Выбор: [Все задания], [Задания копирования], [Задания сканирования], [Задания печати], [Задания E-mail], [Задания факса].

| Элемент | Описание |
|----------------|--|
| [Владелец] | Отображает имена пользователей. |
| [Имя] | Отображает названия выполняемой функции. |
| [Состояние] | Отображает состояния функции. |
| [Удалить] | Удаление выбранного из списка задания |
| [Автоудаление] | Настройка расписания очистки заданий |

2. [Сохраненные задания]

Отображает все сохраненные задания.

| Элемент | Описание |
|-----------------------|--|
| [Создать новую папку] | Создание новой папки для сохранения заданий |
| [Управление папками] | Удаление папок с сохраненными заданиями |
| [Папки] | Отображение списка папок и просмотр заданий, имеющихся в папке |
| [Удалить задание] | Удаление выбранного из списка задания |

5.2.1.3. Вкладка [Сканирование]

Вкладка [Сканирование] содержит следующие места назначения файлов со сканированными изображениями: [Настройка FTP/SMB] и [Хранилище МФУ].

1. [Настройка FTP/SMB]

Используется для отображения всех мест назначения файлов и создания нового места назначения на FTP- или SMB-сервере для хранения отсканированных изображений.

| Элемент | Описание |
|--|---|
| [Добавить] | Нажмите эту кнопку, чтобы создать новое место назначения файлов. Введите настройки для следующих ниже пунктов. |
| [Имя записи] | Введите имя места назначения файлов. |
| [Протокол] [FTP] [SMB] | Выберите тип протокола. |
| [URL] | Введите доменное имя или IP-адрес сервера. Например: [\\Имя_сервера\Имя_папки] или [\\10.1.23.145\Имя_папки]. |
| [SMBv1] | Включите версию протокола.  Примечание Параметр доступен при выборе типа протокола [SMB]. |
| [SMBv2] | Включите версию протокола.  Примечание Параметр доступен при выборе типа протокола [SMB]. |
| [Режим безопасности] [NTLMv1] [NTLMv2] | Выберите тип протокола безопасности.  Примечание Параметр доступен при выборе типа протокола [SMB]. |
| [Порт] | Введите номер порта сервера, если ваш номер порта отличается от значения по умолчанию. |
| [Логин] | Введите авторизованное на сервере имя пользователя. |
| [Пароль] | Введите пароль для входа на сервер. |
| [Повторите ввод пароля] | Повторно введите пароль для входа на сервер. |
| [Копирование] | Выберите место назначения файлов и нажмите эту кнопку, чтобы скопировать все его настройки. |
| [Редактировать] | Выберите место назначения файлов и нажмите эту кнопку, чтобы изменить его данные. |
| [Удалить] | Выберите место назначения файлов и нажмите эту кнопку, чтобы удалить его. |

2. [Хранилище МФУ]

Предназначено для загрузки и удаления файлов, сохраненных в памяти устройства.

| Элемент | Описание |
|-----------------------|--|
| [Создать новую папку] | Создание новой папки для сохранения файлов |
| [Управление папками] | Удаление папки с сохраненными файлами |
| [Папки] | Просмотр файлов, имеющихся в папке |
| [Автоудаление] | Настройка расписания очистки хранилища |

5.2.1.4. Вкладка [Печать]

Позволяет удаленно печатать файлы, размещенные на компьютере.

| Элемент | Описание |
|---------------------|---|
| [Отправить задание] | Отправка на печать выбранного файла |
| [Очистить] | Восстановление параметров печати до значений по умолчанию |
| [Размер печати] | Выбор формата бумаги для печати |
| [2-стор.] | Выбор односторонней или двусторонней печати |
| [Имя файла] | Выбор файла для печати из файлов, размещенных на компьютере. Нажмите [Выбор файла] и в открывшемся окне выделите файл, который хотите напечатать. |

5.2.1.5. Вкладка [Свойства]



1. [Адресная книга]





| Элемент | Описание |
|--------------------------|---|
| [Импорт адресной книги] | Импорт на устройство файла адресной книги в CSV-формате с компьютера. Для выбора файла нажмите [Выбор файла], а после выбора нужного файла нажмите [Импортировать]. |
| [Экспорт адресной книги] | Экспорт с устройства файла адресной книги в CSV-формате. Нажмите [Экспортировать], чтобы сохранить адресную книгу, имеющуюся на устройстве, в виде файла CSV-формата на компьютере. Файл адресной книги можно открыть и изменить в программе Excel. |



| | |
|---------------------|---|
| [Управление] | |
| [E-mail] | Отображаются все адресаты, внесенные в адресную книгу. Чтобы добавить нового адресата, нажмите [Добавить], а затем на открывшейся странице введите имя, адрес электронной почты, номер факса нового адресата и нажмите [Применить]. Вы также можете редактировать данные имеющегося адресата или удалить выбранного адресата из адресной книги. |
| [Группы] | Отображаются созданные в адресной книге группы адресатов. Чтобы создать группу, нажмите [Добавить], а затем на открывшейся странице введите название группы, выделите из списка справа адресатов, которых нужно включить в эту группу, и нажмите [<-]. После добавления адресатов в состав участников группы нажмите [Применить]. |

2. [Сеть]

| Элемент | Описание |
|--|---|
| [Имя хоста] | Отображение имени хоста для устройства |
| [Настройка TCP/IP] | |
| [IPv4] | |
| [Получить IP-адрес автоматически] | Включите или отключите автоматическое получение IP-адреса. |
| [IP-адрес] | При отключенной функции автоматического получения IP-адреса введите вручную IP-адрес устройства. |
| [Маска подсети] | При отключенной функции автоматического получения IP-адреса введите вручную номер маски подсети. |
| [Адрес шлюза] | При отключенной функции автоматического получения IP-адреса введите вручную шлюз для вашего IP-адреса. |
| [Сервер DNS] | Задайте адрес DNS-сервера для устройства. |
| [Сервер WINS] | Задайте адрес WINS-сервера для устройства. |
| [Настройки 802.1x] | |
| [802.1x EAP] | Включите использование протокола. |
| [Метод EAP] [PEAP] [TLS] [TTLS] [MD5] | Выберите метод проверки подлинности. |
| [2-й этап аутентификации] [Нет] [PAP] [MSCHAP] [MSCHAPV2] [GTC] | Выберите метод дополнительной проверки подлинности.  Примечание Параметр отображается только при выборе в параметре [Метод EAP] настроек [PEAP] или [TTLS]. |

| | |
|--------------------------------------|---|
| [Сертификат ROOT] | <p>Выберите сертификат из списка загруженных сертификатов.</p> <p> Примечания</p> <ul style="list-style-type: none"> • Параметр отображается только при выборе в параметре [Метод EAP] настроек [PEAP], [TLS] или [TTLS]. • Загрузка сертификатов выполняется с помощью параметра [Управление сертификатами]. |
| [Сертификат клиента] | <p>Выберите сертификат из списка загруженных сертификатов.</p> <p> Примечания</p> <ul style="list-style-type: none"> • Параметр отображается только при выборе в параметре [Метод EAP] настройки [TLS]. • Загрузка сертификатов выполняется с помощью параметра [Управление сертификатами]. |
| [Идентификация] | Введите авторизованное на сервере имя пользователя. |
| [Пароль] | Введите пароль авторизованного пользователя. |
| [SMTP] | |
| [SMTP-сервер] | Введите IP-адрес вашего SMTP-сервера. |
| [Порт SMTP-сервера] | Введите номер порта SMTP-сервера. |
| [Дополнительный SMTP-сервер] | Введите IP-адрес дополнительного SMTP-сервера. |
| [Порт дополнительного SMTP-сервера] | Введите номер порта дополнительного SMTP-сервера. |
| [Время ожидания] | Введите интервал времени ожидания ответа от сервера. |
| [Отправитель] | Введите адрес, который будет отображаться в отправленном письме как адрес отправителя. |
| [Адрес для ответа] | Введите авторизованный на сервере адрес. |
| [Метод аутентификации] | Включите выполнение проверки подлинности. |
| [Шифрование] | Выберите систему шифрования. |
| [Нет] | |
| [SSL] | |
| [TLS/STARTTLS] | |
| [Логин] | Введите авторизованное на сервере имя пользователя. |
| [Пароль] | Введите пароль авторизованного пользователя. |
| [Настройка безопасности сети] | |
| [Конфигурация безопасности] | Укажите, хотите ли вы включить или отключить настройку фильтра. |
| [Фильтр] | |
| [Конфигурация фильтра] | Выберите режим фильтра, чтобы разрешить или запретить указанным IP-адресам доступ к устройству и встроенной веб-странице устройства. |
| [Режим фильтра] | |
| [Конфигурация фильтра IP-адресов] | Введите интервал IP-адресов, чтобы использовать для них режим фильтрации. |
| [Начальный IP-адрес] | |
| [Конечный IP-адрес] | |
| [Конфигурация фильтра MAC-адресов] | Введите MAC-адреса, для которых необходимо использовать режим фильтрации. |
| [MAC-адрес] | |

| [Настройки протоколов] | |
|--|--|
| [Web] [http] [https] | Выберите тип протокола обмена данными. |
| [SNMP-агент] | Включите или отключите сервер. |
| [MDNS] | Включите или отключите протокол печати. |
| [IPP] | Включите или отключите протокол печати. |
| [LPR] | Включите или отключите протокол печати. |
| [RAW (9100)] | Включите или отключите протокол печати. |
| [GDI (9101)] | Включите или отключите протокол печати. |
| [Сервер LDAP] | |
| [IP-адрес или URL-адрес сервера LDAP] | Укажите IP-адрес или URL-адрес сервера LDAP (например, «10.10.100.15» или «server.ldap.local»). |
| [Порт] | Введите номер порта, если он отличается от установленного по умолчанию. |
| [Тип аутентификации] [SIMPLE] [SIMPLE+SSL] | Выберите тип подключения исходя из настроек сервера LDAP. |
| [Используйте аноним для поиска] | Включите или отключите процесс анонимного соединения с сервером.  Примечание При выборе настройки [Включено] логин и пароль для подключения к серверу не потребуются. |
| [Логин] | Введите имя авторизованного на сервере LDAP пользователя.  Примечание Является обязательным при выборе настройки [Отключено] для параметра [Анонимное соединение с сервером]. |
| [Пароль] | Введите пароль авторизованного на сервере LDAP пользователя.  Примечание Является обязательным при выборе настройки [Отключено] для параметра [Анонимное соединение с сервером]. |
| [Базовый поиск DN] | Введите атрибуты и названия каталогов, участвующих в обмене информацией между сервером и устройством.  Примечание Атрибуты и названия каталогов вводятся через запятую и без пробелов. |
| [Атрибут поиска] | Введите фильтр отображения имени. |
| [Получить адрес электронной почты от] | Введите фильтр отображения адресов электронной почты. Например, если указать «mail», то будут отображаться только те записи, у которых заполнено поле «mail». |
| [Имя для поиска] | Введите атрибут поиска имени. |
| [Время ожидания (секунды)] | Введите значение времени ожидания ответа от сервера. |

| | |
|--|---|
| [Домен] | Введите доменное имя по умолчанию. |
| [Сертификат] | Выберите сертификат для открытого ключа из списка загруженных сертификатов.  Примечание Загрузка сертификатов выполняется с помощью параметра [Управление сертификатами]. |
| [SNMP] | |
| [SNMP v1/v2] | Включите или отключите этот протокол для SNMP-сервера. |
| [Имя сообщества] | Введите соответствующее имя сообщества, если оно отличается от установленного по умолчанию. |
| [SNMP v3] | Включите или отключите этот протокол для SNMP-сервера.  Примечание При включенном протоколе необходимо ввести данные, указанные ниже. |
| [Имя пользователя] | Введите имя пользователя для авторизации на сервере. |
| [Протокол аутентификации] [MD5] [SHA] | Выберите протокол проверки подлинности. |
| [Пароль] | Введите пароль пользователя. |
| [Протокол шифрования] [DES] [AES-128] | Выберите протокол шифрования. |
| [Пароль] | Введите пароль для протокола шифрования. |
| [Контекстное имя] | Введите контекстное имя для протокола. |
| [Управление сертификатами] | |
| [Загрузка сертификата] | Выполните загрузку необходимых сертификатов с вашего компьютера. |
| [Список сертификатов] | Отображается список загруженных сертификатов. |
| [Создать CSR] | Создайте зашифрованный запрос на выпуск сертификата. |
| [Скорость сетевого подключения] | |
| [Скорость сетевого подключения] [10M/100M] [10M/100M/1G] | Выберите скорость работы сетевого подключения. |

3. [Сервисная регистрация]

Выберите функции, которые вы хотите отобразить на сенсорном экране.

4. [Аутентификация пользователя]

Служит для настройки учетной записи пользователя и определения его прав, а также для создания отчета об использовании, сброса данных использования для всех учетных записей пользователей и восстановления значений по умолчанию.

| Элемент | Описание |
|--------------------------------------|---|
| [Управление аккаунтом] | |
| [Включаемый] | Выбор типа аутентификации или ее отключение |
| [Сбросить квоту аккаунта] | Сброс пользовательских ограничений количества печати, копий и отправки факсимильных сообщений |
| [Пользователи] | <p>Ввод имени пользователя и выбор роли пользователя ([Системный администратор], [Администратор аккаунта], [Пользователь]).</p> <p>[Системный администратор]: По умолчанию для него установлены имя пользователя и пароль: «admin». Может изменять все параметры устройства.</p> <p>[Администратор аккаунта] не может отключить функцию учетной записи, указать роль пользователя и изменить имена пользователя и их пароли. Не может настраивать параметры в меню [Инструменты] раздела [Состояние машины].</p> <p>[Пользователь]: Разрешено изменять только собственное имя пользователя и пароль. Не может настраивать параметры в меню [Инструменты] раздела [Состояние машины].</p> <p>Нажмите на кнопку [Добавить нового пользователя], чтобы указать ограничения на использование при выполнении печати и копирования.</p> |
| [Отчет и сброс] | |
| [Создать отчет] | Создание отчета об использовании в виде файла CSV-формата |
| [Сбросить данные использования] | Удаление всех сведений об использовании |
| [Восстановить значения по умолчанию] | Сброс всех сведений об использовании, данных пользователей и учетных записей до значений по умолчанию |

5. [Клонирование]

Служит для создания файла в формате .bin, содержащего текущие настройки функций устройства, и применения его для установки этих настроек на другие устройства.

| Элемент | Описание |
|------------------------------|---|
| [Создать клонированный файл] | Чтобы клонировать все функции, нажмите кнопку [Клонировать]. Чтобы выполнить клонирование отдельных функций, отключите ненужные функции, а затем нажмите кнопку [Клонировать]. |
| [Установить клон. файл] | Нажмите [Выбор файла] и после выбора файла нажмите [Установить].  Примечание Для использования файла .bin все устройства должны иметь одинаковые имена моделей и версии программного обеспечения. |

6. [Настройки устройства]

| Элемент | Описание |
|-------------------|--|
| [Часовой пояс] | Указание часового пояса для устройства |
| [Отправить отчет] | При включении отправки введите адрес электронной почты и укажите временной интервал отправки отчета об использовании устройства. |
| [Сервер NTP] | Указание адреса сервера NTP |
| [USB-управление] | Включение и отключение на устройстве USB-портов для USB-накопителя и USB-кабеля подключения компьютера |

7. [Обновление прошивки]

Служит для загрузки в МФУ новой версии программного обеспечения. Нажмите [Выбор файла], чтобы выбрать на компьютере файл с новым программным обеспечением, и после его выбора нажмите [Обновить].

Примечание

Перед обновлением встроенного программного обеспечения устройства вам необходимо сначала загрузить последнюю версию встроенного программного обеспечения с веб-сайта по адресу www.katusha-it.ru на ваш компьютер.



7. [Системный журнал]

Служит для настройки передачи сообщений устройства, содержащих информацию о происходящих на нем событиях, например об ошибках, предупреждениях и изменениях статуса.

| Элемент | Описание |
|------------------------------------|---|
| [Включить] | Включите или отключите передачу сообщений устройства. |
| [IP-адрес сервера] | Введите IP-адрес сервера для приема сообщений устройства. |
| [Порт] | Введите номер порта сервера для приема сообщений устройства. |
| [Максимальный приоритет сообщений] | Выберите уровень приоритетности сообщений (от самых важных (0) до всех сообщений (7)), которые будут поступать на сервер. |

8. [Плагин приложения]

Служит для установки приложений на устройство и их удаления.

| Элемент | Описание |
|---------------------------------|---|
| [Плагин приложения] | Включите функции установки и применения плагин приложений. |
| [Настройка приложений] | <p>Выберите на компьютере приложения для добавления их в белый список приложений.</p> <p> Примечание Параметр отображается при включенной функции [Плагин приложения].</p> |
| [Установка/удаление приложений] | <p>Отображается список приложений. Доступны установка и удаление приложений.</p> <p> Примечание Параметр отображается при включенной функции [Плагин приложения].</p> |

6. Выполнение основных операций

6.1. Размещение документов

Устройство может сканировать и отправлять документы, которые находятся в автоподатчике документов (АПД) либо на стекле экспонирования планшетного сканера. Если необходимо отправить несколько страниц, загрузите документы в АПД. Если требуется отправить страницы из книг, газетные вырезки или неровные, измятые документы, поместите их на стекло экспонирования планшетного сканера.

6.1.1. Размещение документов в АПД

Перед использованием АПД убедитесь, что бумага оригиналов документов соответствует следующим требованиям:

- Документы должны быть квадратными или прямоугольными и в хорошем состоянии (не ветхие и не изношенные).
- В документах не должно быть завитков, складок, разрывов, влажных чернил или отверстий от дырокола.
- На документах не должно быть скоб, скрепок, бумажных стикеров.

1 Возьмитесь за край документов и пролистайте их несколько раз во избежание случайной подачи нескольких листов или замятия бумаги.



2 Поверните документы на 90 градусов и пролистайте их таким же образом.

3 Выровняйте края стопки листов, постучав нижней частью стопки о столешницу или другую горизонтальную ровную поверхность. Поверните стопку листов на 90 градусов и повторите процедуру.

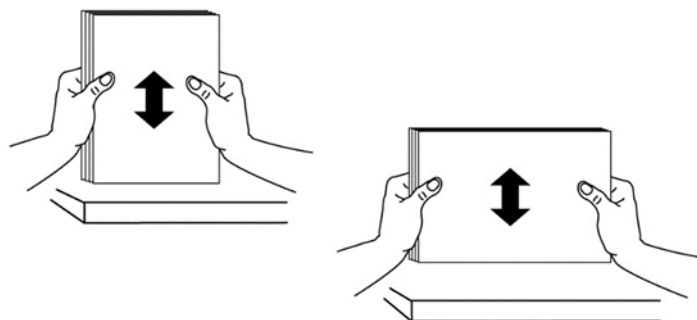

4 Поместите документы в АПД первой страницей вверх и отрегулируйте направляющие подающего лотка АПД так, чтобы документы располагались по центру входного лотка АПД.



 **Примечание**

Возможна загрузка документа в АПД под небольшим углом, как показано на рисунке ниже. В устройстве имеется функция автоматической обрезки и выравнивания, поэтому сканированное изображение будет автоматически обрезано и выровнено.



6.1.2. Размещение документов на стекле экспонирования

1 Поднимите крышку сканера, чтобы открыть стекло экспонирования, и поместите документ на стекло экспонирования лицевой стороной вниз (возможно размещение документа под небольшим углом, как показано на рисунке).



2 Закройте крышку сканера.

Примечание

Максимальная область сканирования планшетного сканера – формат А3. Область стекла экспонирования, где документ не сканируется, показана на рисунке красным цветом. Если документ разместить в нижнем правом углу стекла экспонирования, то часть документа, выходящая за пределы области сканирования (показано синим цветом), не сканируется и, соответственно, не копируется.

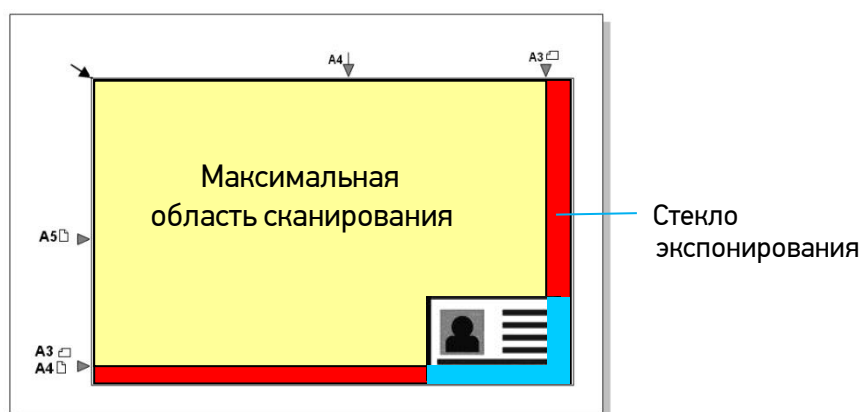

6.2. Автоматическое копирование

6.2.1. Копирование при подаче из АПД

6.2.1.1. Одностороннее копирование одностраничного документа

1 Коснитесь ярлыка [Быстрое копирование] на главном экране ЖК-дисплея. Отобразится экран настроек автоматического копирования. Введите необходимые настройки.

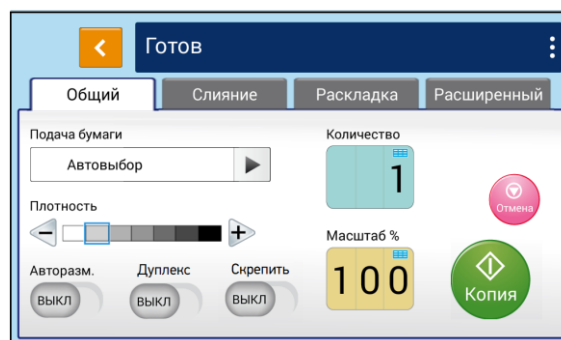
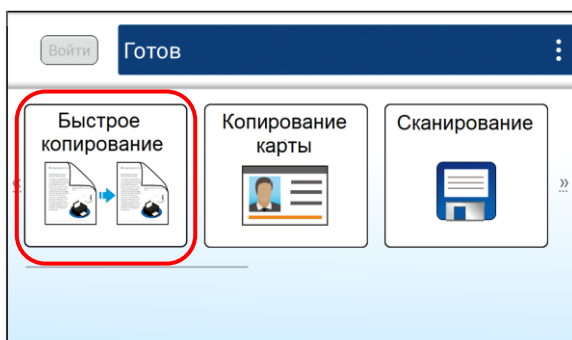

2 Поместите одностраничный односторонний документ во входной лоток АПД. При этом не имеет значения размещение документа лицевой стороной вверх или вниз, так как интеллектуальная система копирования автоматически делает копию стороны, на которой имеется изображение или текст.

Примечание

Устройство оснащено процессором обработки изображений, настройки по умолчанию которого обеспечивают оптимальное качество изображения для заданий копирования. Изменяйте настройки копирования по умолчанию только в том случае, если вам нужно выполнить более сложную задачу копирования.

3 Устройство автоматически отсканирует документ, и появится следующий экран предварительного просмотра.

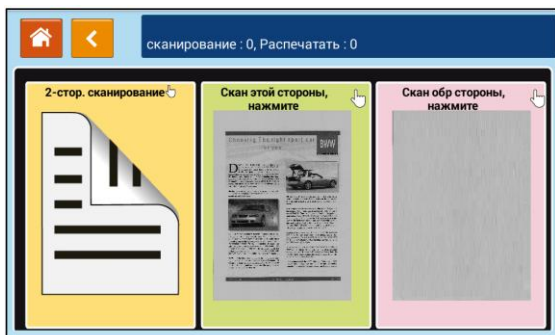

4 Коснитесь поля со сканированным изображением, и устройство напечатает одну копию вашего документа. При этом появится следующий экран с настройками [Плотность], [Авторазм.] (авторазмещение), [Масштаб] и [Счетчик копий].

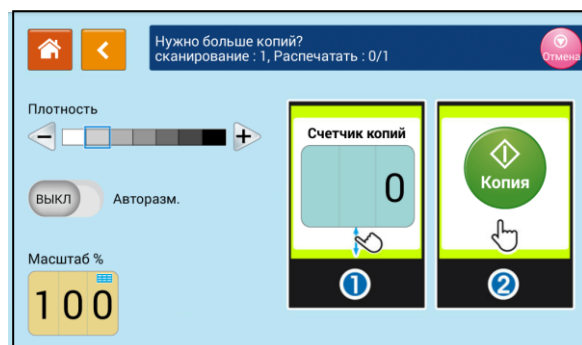
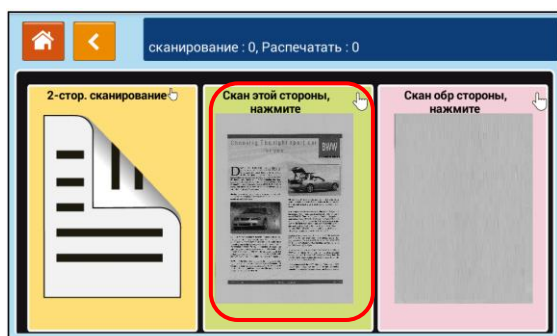

5 Если необходимо изменение плотности или масштаба, выберите нужное значение, введите количество копий и нажмите кнопку **Копия** для печати копий.

6 Если изменения не требуются, нажмите кнопку **<**, чтобы вернуться к экрану настроек автоматического копирования. Введите необходимые настройки и нажмите кнопку **Копия** для выполнения копирования.

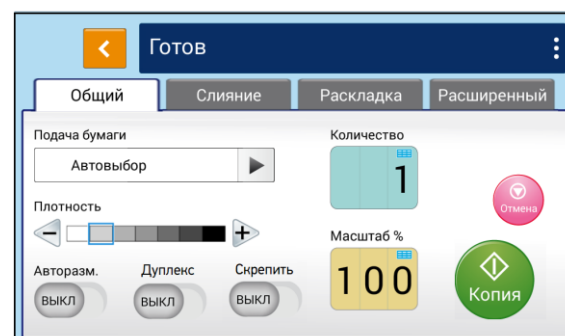
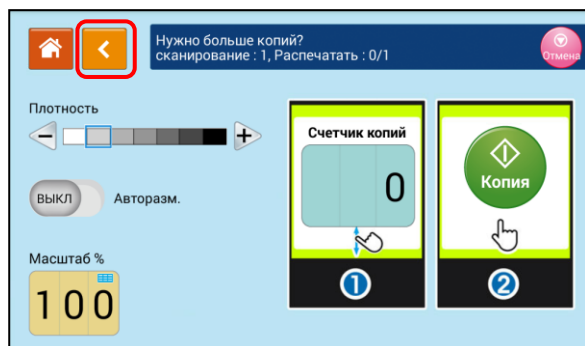

Примечание

Подробное описание настроек копирования смотрите в разделе «Настройки копирования».

6.2.1.2. Двустороннее копирование одностороннего документа

1 Коснитесь ярлыка [Быстрое копирование] на главном экране ЖК-дисплея. Отобразится экран настроек копирования. Введите необходимые настройки.

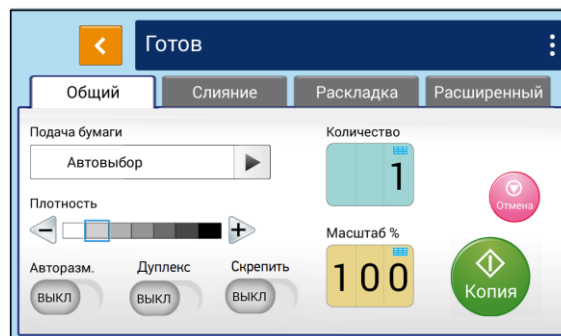
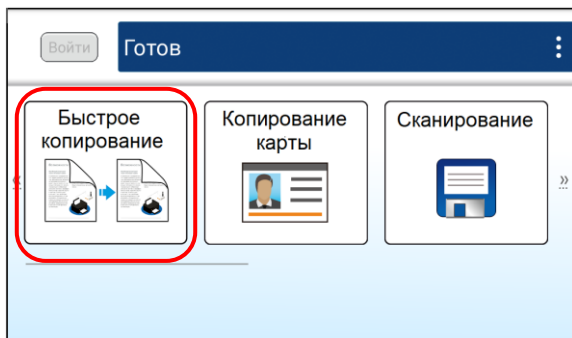

2 Поместите односторонний двусторонний документ во входной лоток АПД. Устройство автоматически отсканирует документ, после чего отобразится следующий экран предварительного просмотра.

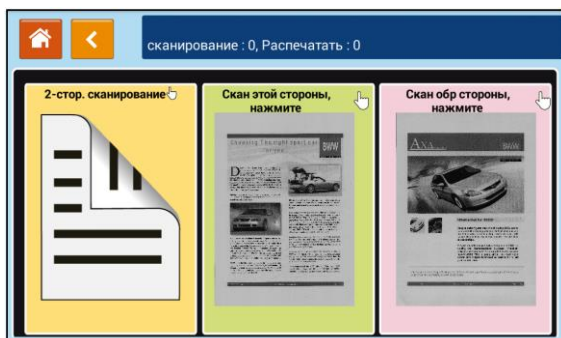

3 Если вам нужно сделать двустороннюю копию, коснитесь поля [2-стор. сканирование]. Если вам нужно сделать копию какой-либо одной стороны, коснитесь поля с нужной стороной. Устройство напечатает одну копию документа. При этом появится следующий экран с настройками [Плотность], [Авторазм.] (авторазмещение), [Масштаб] и [Счетчик копий].

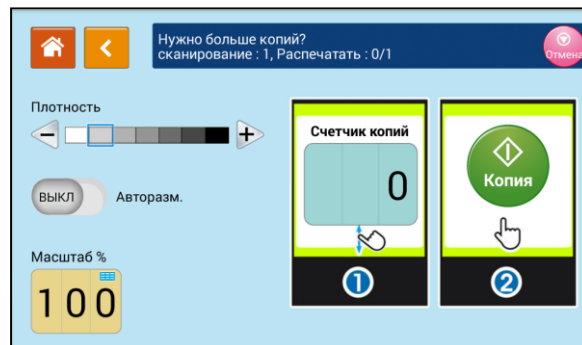
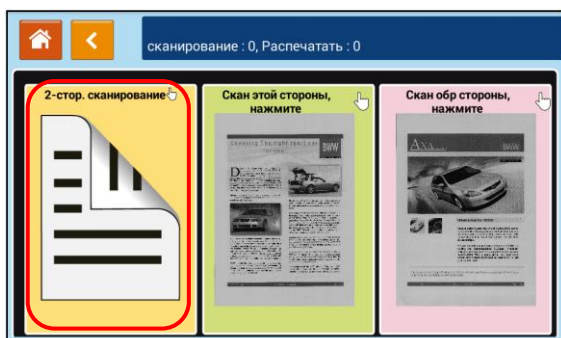

4 Если необходимо изменение плотности или масштаба, выберите нужное значение, введите количество копий и нажмите кнопку **Копия** для печати копий.

5 Если изменения не требуются, нажмите кнопку **←**, чтобы вернуться к экрану настроек копирования. Введите необходимые настройки и нажмите кнопку **Копия** для выполнения копирования.

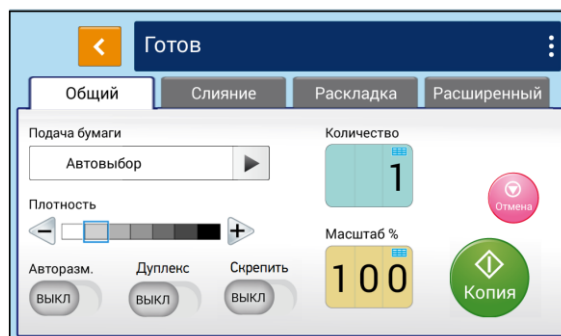
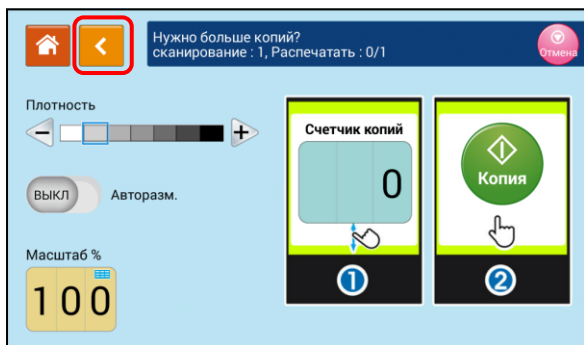

Примечание

Подробное описание настроек копирования смотрите в разделе «Настройки копирования».

6.2.1.3. Двустороннее копирование многостраничного документа

1 Коснитесь ярлыка [Быстрое копирование] на главном экране ЖК-дисплея. Отобразится экран настроек копирования. Введите необходимые настройки.

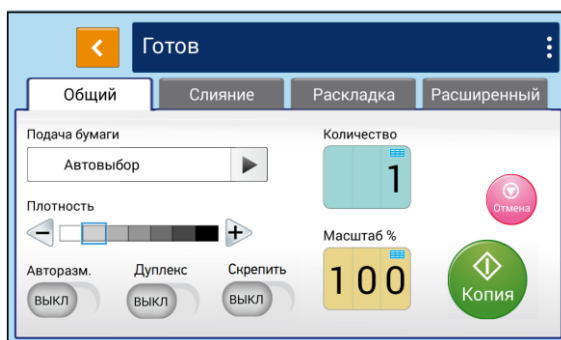

2 Поместите стопку двусторонних документов во входной лоток АПД. Устройство автоматически отсканирует первый лист документа, после чего отобразится следующий экран предварительного просмотра.

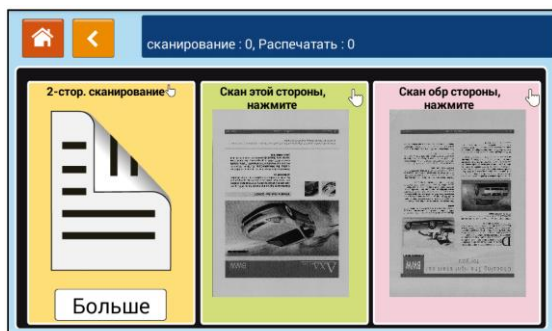

Примечание

Устройство определяет только первую страницу, поэтому порядок расположения документов во всей стопке должен соответствовать первой странице.

3 Если вам нужно сделать двустороннюю копию, коснитесь поля [2-стор. сканирование]. Если вам нужно сделать одностороннюю копию, коснитесь поля с нужной стороной. Устройство продолжит сканировать остальные листы и напечатает одну копию многостраничного документа.

4 Если необходимо изменить настройки копирования, нажмите кнопку **【Больше】** для перехода к настройкам.

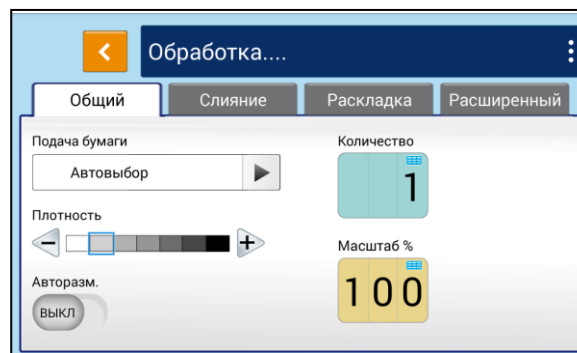

5 Введите нужные вам настройки и нажмите кнопку **【<】**, чтобы вернуться к экрану предварительного просмотра.

Примечание

Подробное описание настроек копирования смотрите в разделе «Настройки копирования».

6 Коснитесь поля [2-стор. сканирование] или поля с одной из сторон, чтобы начать печать копий с выбранными настройками.

6.2.2. Копирование со стекла экспонирования

- 1 Положите односторонний документ на стекло экспонирования лицевой стороной вниз так, как это было описано в предыдущем разделе «Размещение документов на стекле экспонирования».
- 2 Коснитесь ярлыка [Быстрое копирование] на главном экране ЖК-дисплея. Отобразится экран настроек копирования. Введите необходимые настройки.

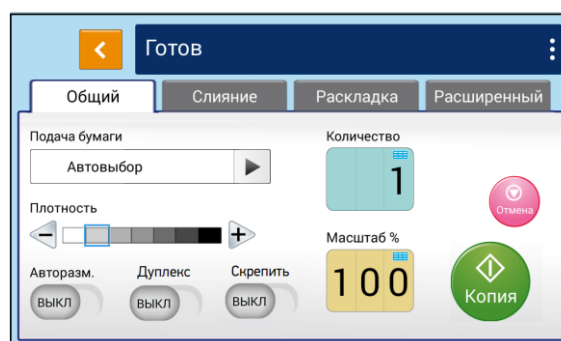
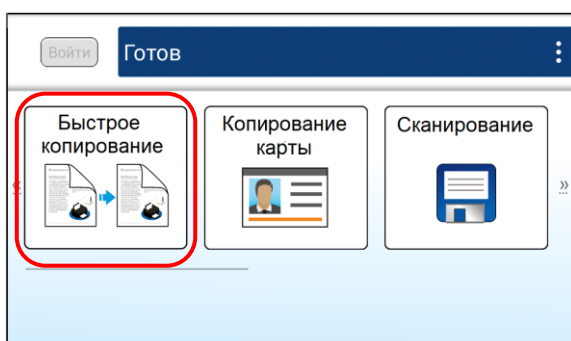

Примечание

Подробное описание настроек копирования смотрите в разделе «Настройки копирования».

- 3 Нажмите кнопку  для выполнения копирования.

6.2.2.1. Использование функции [Скрепить]

Важно

Функция доступна только для копирования со стекла экспонирования.

Если включена функция [Скрепить], то после копирования первой страницы документа появляется окно [Следующая страница].

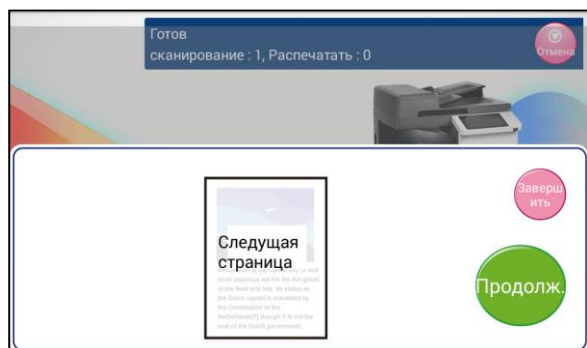

Чтобы выполнить копирование следующего листа, откройте крышку сканера, достаньте первый лист, затем поместите на стекло следующий лист и нажмите кнопку .

Чтобы завершить задание, нажмите кнопку .

6.2.3. Настройки копирования

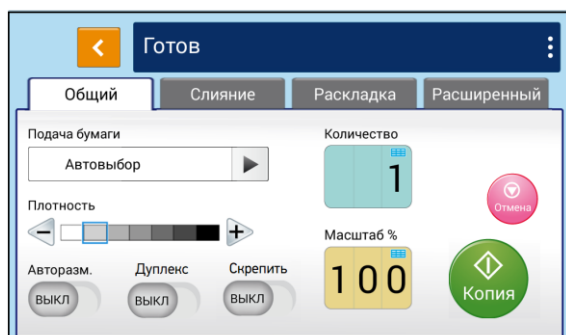

| Параметр | Описание |
|------------------|--|
| [Подача бумаги] | Установите устройство подачи бумаги. При настройке [Автовыбор] автоматически определяется лоток подачи, формат бумаги в котором лучше всего соответствует размеру оригинала. |
| [Плотность] | Осветлите или затемните изображение на копии. |
| [Авторазмещение] | Включите, чтобы автоматически уменьшать или увеличивать отсканированное изображение в соответствии с размером выбранной бумаги для печати. |
| [Дуплекс] | Включите, чтобы выполнить двустороннюю печать для экономии бумаги. |
| [Скрепить] | Включите, чтобы последовательно сканировать несколько одностраничных документов со стекла сканера с одними настройками. |
| [Количество] | Введите количество копий. |
| [Масштаб] | Введите числовое значение, чтобы уменьшить или увеличить копию относительно оригинала. |

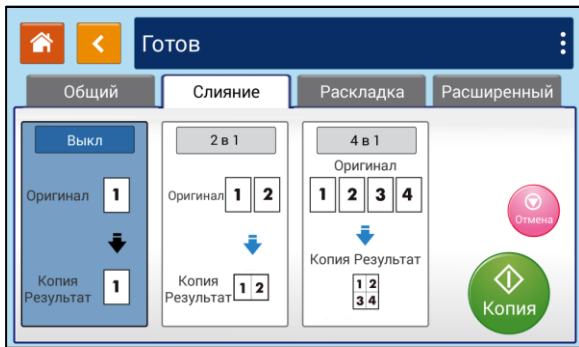

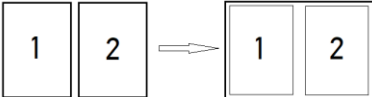
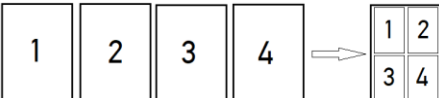
| Параметр | Описание |
|----------|---|
| Выкл. | Выберите, чтобы отключить функцию. |
| [2 в 1] | Выберите, чтобы при копировании разместить две отдельные страницы документа на одном листе бумаги.  |
| [4 в 1] | Выберите, чтобы при копировании разместить четыре отдельные страницы документа на одном листе бумаги.  |

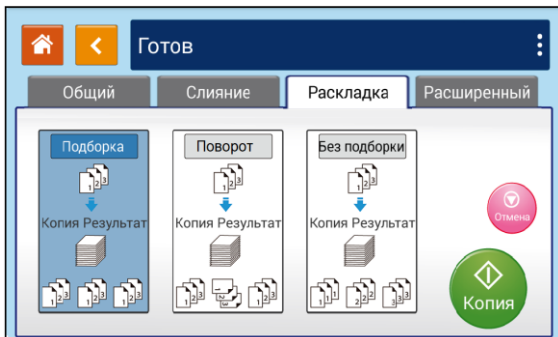

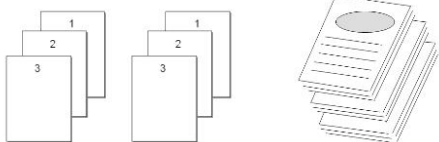
| Параметр | Описание |
|------------|--|
| [Подборка] | Выберите, чтобы выполнить размещение копий в последовательном порядке (например, страницы 1,2,3/1,2,3/1,2,3).  |

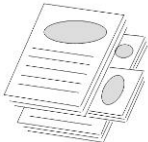
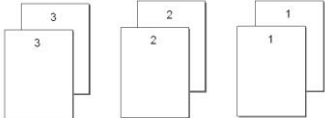
| | |
|----------------|---|
| [Поворот] | <p>Выберите, чтобы выполнить размещение копий в порядке «Разбор по копиям и поворот» (например, страницы 1,2,3/1,2,3 (поворот)/1,2,3/1,2,3 (поворот)). Функция разбора по копиям и поворота доступна только при использовании двух лотков с различной ориентацией бумаги.</p>  |
| [Без подборки] | <p>Выберите, чтобы выполнить размещение копий в порядке стопки (например, 1,1,1/2,2,2/3,3,3).</p>  |

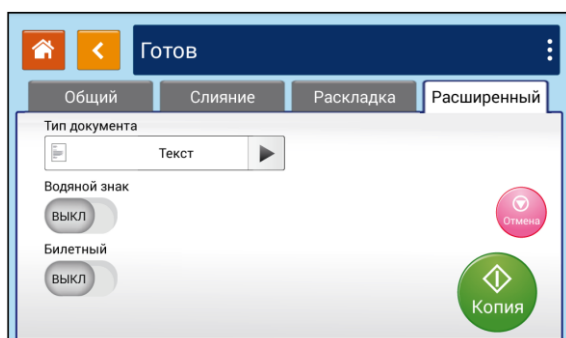

| Параметр | Описание |
|-----------------|---|
| [Тип документа] | Выберите тип оригинала для сканирования. |
| [Водяной знак] | <p>Включите функцию, чтобы добавить в документ текст подложки, такой как «КОНФИДЕНЦИАЛЬНО», «ВАЖНО», «ЧЕРНОВИК» и т. д. После включения функции вы можете ввести текст подложки, установить его размер и угол наклона.</p> <p>Порядок добавления подложки смотрите далее в разделе «Добавление подложки».</p> |
| [Билетный] | Включите функцию, чтобы при размещении на стекле экспонирования оригинала размером менее формата А5 обрезка краев не выполнялась и изображение было сохранено полностью. |

6.3. Копирование удостоверения личности

В устройстве применяется функция автоматической обрезки и исправления перекоса, которая позволяет размещать документ на стекле экспонирования без необходимости его выравнивания по определенным точкам. Несмотря на расположение документа под небольшим углом, как показано на рисунке ниже, удостоверение личности будет качественно скопировано.

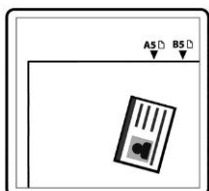

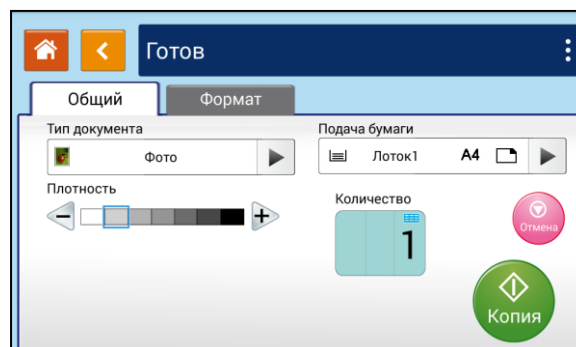
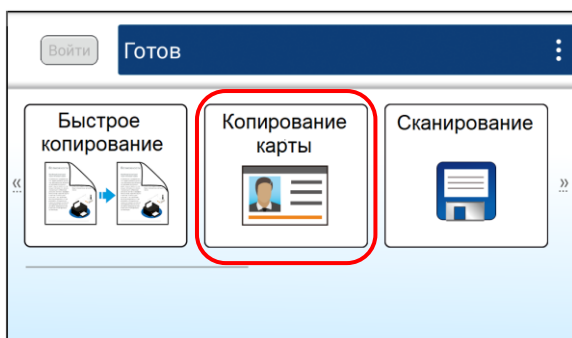

Копирование удостоверений личности производите в следующем порядке:

- 1 Положите удостоверение личности на стекло экспонирования лицевой стороной вниз.
- 2 Коснитесь ярлыка [Копирование карты] на главном экране ЖК-дисплея. Отобразится экран настроек копирования.

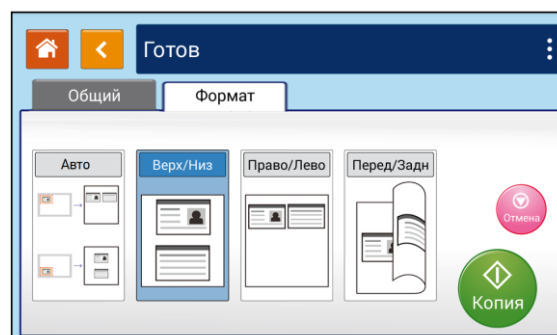
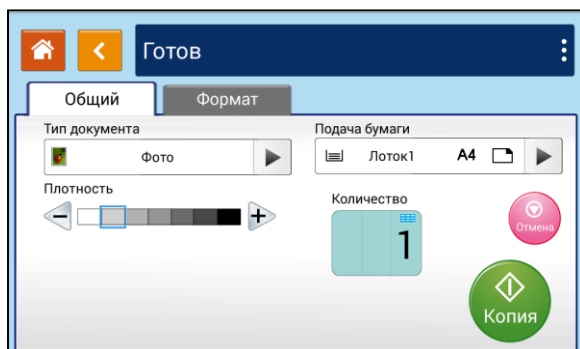

- 3 Установите необходимые настройки копирования.

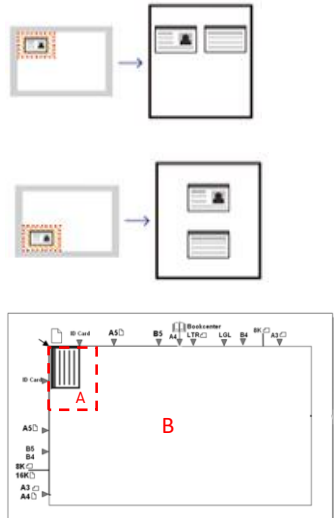

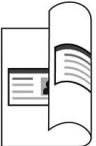
| Параметр | Описание | |
|--------------------|--|--|
| 1. [Общий] | | |
| [Тип документа] | Выберите тип оригинала для сканирования. | |
| [Подача бумаги] | Установите устройство подачи бумаги. | |
| [Количество] | Коснитесь области с числовым значением и в появившемся окне с цифровой клавиатурой введите необходимое значение количества копий, которое вы хотите сделать. | |
| [Плотность] | Осветлите или затемните изображение. | |
| 2. [Формат] | | |
| [Авто] |  | <p>Когда 1-я сторона размещена в области «А», независимо от того, в какой позиции вы поместите 2-ю сторону, макет вывода будет [Право/Лево].</p> <p>Когда 1-я сторона размещена в области «В», независимо от того, в какой позиции вы поместите 2-ю сторону, макет вывода будет [Верх/Низ].</p> <p>Размер области «А»: 12,5 x 12,5 см.</p> |
| [Верх/Низ] |  | Позволяет скопировать лицевую и обратную стороны удостоверения личности на верхнюю и нижнюю половины одной стороны листа. |
| [Право/Лево] |  | Позволяет скопировать левую и правую стороны удостоверения личности на одну сторону листа. |
| [Перед/Задн] |  | Позволяет скопировать лицевую и обратную стороны удостоверения личности на лицевой и обратной сторонах листа. |

4 Нажмите кнопку  для выполнения копирования.

5 После завершения сканирования первой стороны появится диалоговое окно [Следующая страница].

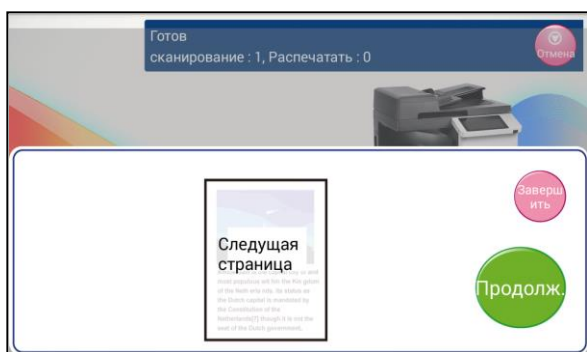

6 Поднимите крышку сканера и переверните удостоверение личности обратной стороной вниз.

7 Нажмите кнопку **Продолж.** для продолжения копирования (если вы хотите завершить процесс, нажмите кнопку **Завершить**).

Важно

Функция [Копирование карты] не поддерживает загрузку удостоверений личности из АПД.

6.4. Сканирование

Функция [Сканирование] позволяет сначала сканировать документы, а затем сохранить отсканированное изображение в памяти устройства, на предварительно вставленном в устройство USB-накопителе или на FTP/SMB-сервере в сети.

Чтобы сохранить отсканированные изображения на FTP/SMB-сервере в сети, необходимо сначала установить параметры сервера на встроенной веб-странице устройства.

Сканирование документов выполняйте в следующем порядке:

1 Поместите документ лицевой стороной вверх, верхним краем вперед в автоподатчик документов (АПД) или лицевой стороной вниз на стекло экспонирования.

2 Коснитесь ярлыка [Сканирование] на главном экране ЖК-дисплея. Отобразится экран с настройками места сохранения файла.

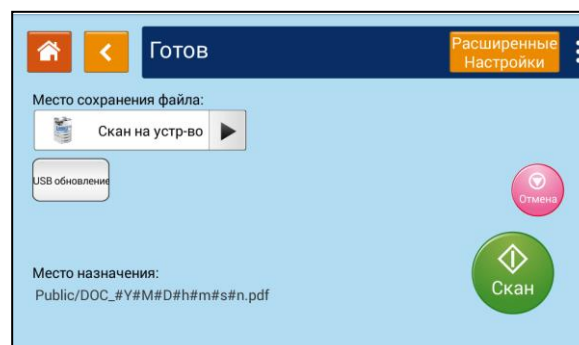
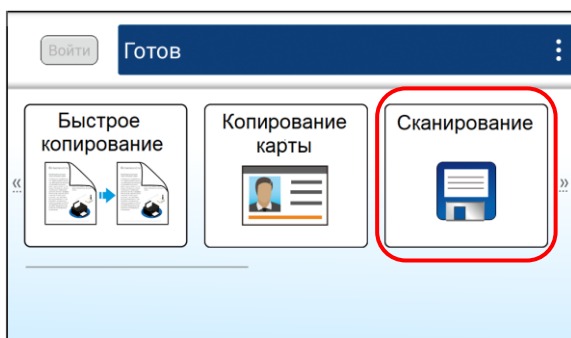

3 Нажмите кнопку **【Расширенные настройки】** и установите необходимые настройки сканирования.

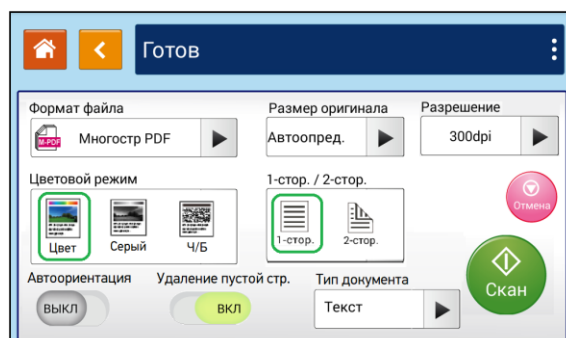
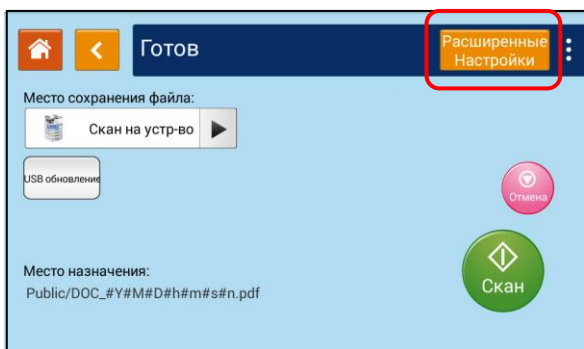

| Параметр | Описание |
|------------------------|--|
| [Формат файла] | Выберите желаемый формат файла для отсканированного изображения. |
| [Размер оригинала] | Выберите размер оригинала для сканирования. |
| [Разрешение] | Выберите разрешение для отсканированного изображения. Чем выше значение, тем больше деталей можно рассмотреть. |
| [Цветовой режим] | Выберите желаемый цветовой режим сканирования. |
| [1-стор./2-стор.] | Выберите, хотите ли вы сканировать одну сторону или обе стороны документа. |
| [Автоориентация] | Выберите, включить или выключить функцию автоматического определения ориентации исходного документа. |
| [Удаление пустой стр.] | Выберите, включить или выключить функцию автоматического удаления пустых страниц отсканированного документа. |
| [Тип документа] | Выберите тип оригинала для сканирования. |

4 Нажмите кнопку **【<】**, чтобы вернуться к экрану выбора места назначения для сохранения отсканированных изображений.

5 Нажмите кнопку **【▶】** в поле [Место сохранения файла] и выберите место назначения для сохранения отсканированных изображений.

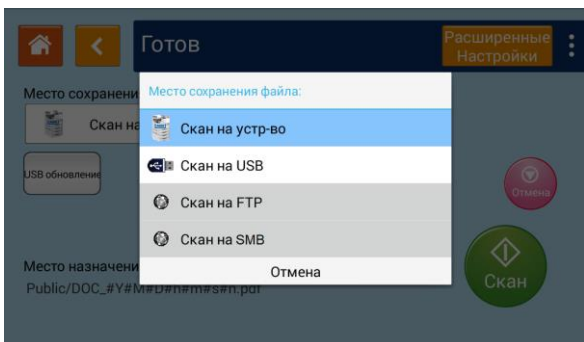

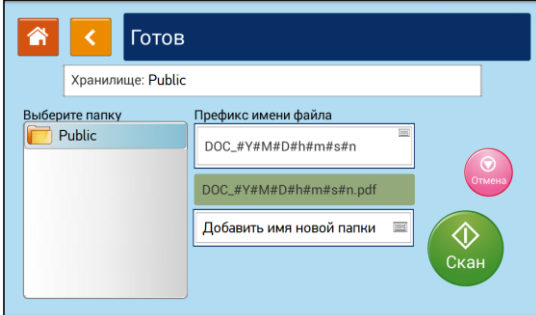
| Параметр | Описание |
|-------------------|---|
| [Скан на устр-во] | <p>Сохранение отсканированных изображений в хранилище МФУ.</p>  <p>Нажмите [Добавить имя новой папки] и на появившейся клавиатуре наберите наименование новой папки для сохранения сканированных изображений.</p> <p>Коснитесь поля опции [Префикс имени файла] и на появившейся клавиатуре наберите нужный префикс. Способ набора префикса: DOC_YYMMDDhhmmss_#n, где YY – две последние цифры года, MM – месяц, DD – день, hh – час, mm – минута, ss – секунда, n – номер отправки.</p> |
| [Скан на USB] | <p>Сохранение отсканированных изображений на вставленный USB-накопитель (поддерживается только файловая система FAT16 и FAT32). Выберите или создайте новую папку для сохранения файла сканированного изображения и введите префикс имени файла.</p> |
| [Скан на FTP] | <p>Сохранение отсканированных изображений на FTP-сервер в сети. Введите префикс имени файла. Чтобы отредактировать (добавить, изменить, удалить) место сохранения файла на FTP-сервере, перейдите на встроенную веб-страницу устройства.</p> |
| [Скан в SMB] | <p>Сохранение отсканированных изображений на SMB-сервер в сети. Введите префикс имени файла. Чтобы отредактировать (добавить, изменить, удалить) место сохранения файла на SMB-сервере, перейдите на встроенную веб-страницу устройства.</p> |

6 Нажмите кнопку  на сенсорном экране, чтобы начать сканирование.

6.5. Печать сохраненного задания

Функция [Печать сохр. задания] позволяет непосредственно с МФУ отправлять на печать ранее сохраненные на устройстве, на вашем компьютере или на съемном USB-накопителе файлы.

Примечание

Чтобы распечатать файл с USB-накопителя, вставьте USB-накопитель в USB-порт, расположенный с левой стороны панели управления.

Печать файлов с использованием функции [Печать сохр. задания] выполняйте в следующем порядке:

1 Коснитесь ярлыка [Печать сохр. задания] на главном экране ЖК-дисплея. Отобразится экран выбора файла.

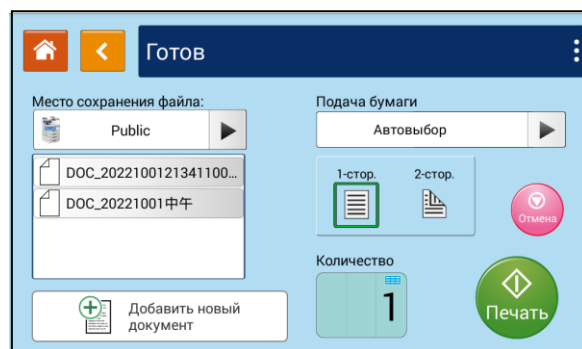
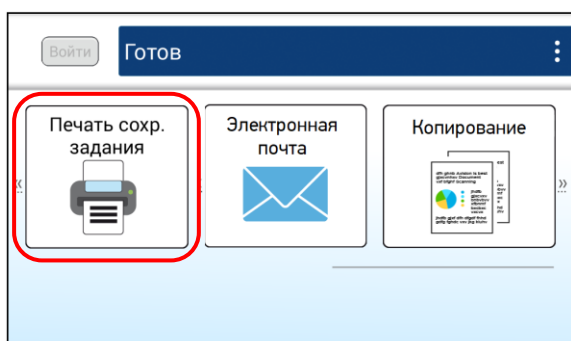

2 В поле опции [Место сохранения файла] выберите место сохранения вашего файла, например [Public] (хранилище МФУ) или USB-накопитель, и выберите файл для печати.

3 Выберите нужные настройки печати и количество копий.

4 Нажмите кнопку  [Печать], чтобы начать печать документа.

6.5.1. Добавление нового файла для печати сохраненного задания

1 Поместите многостраничный документ лицевой стороной вверх, верхним краем вперед в автоподатчик документов (АПД) или поместите одностраничный документ лицевой стороной вниз на стекло экспонирования.

2 Коснитесь ярлыка [Печать сохр. задания] на главном экране ЖК-дисплея. Отобразится экран выбора файла.

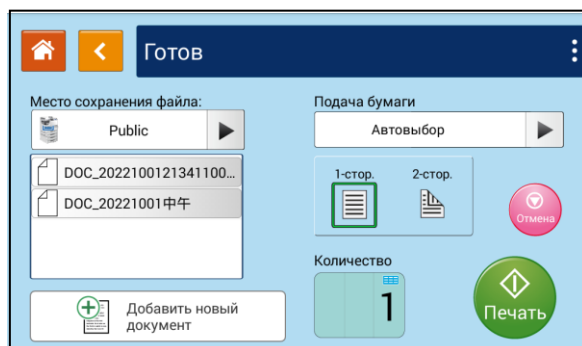
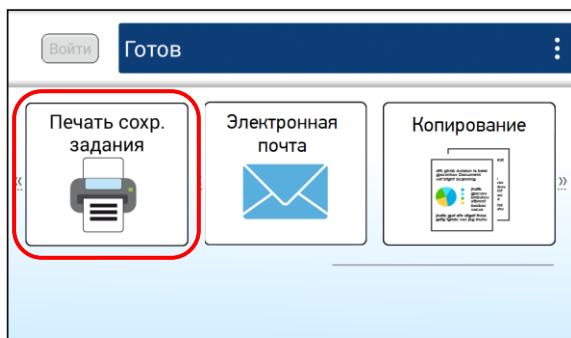

3 Коснитесь опции [Добавить новый документ] и в появившемся окне введите необходимые настройки.

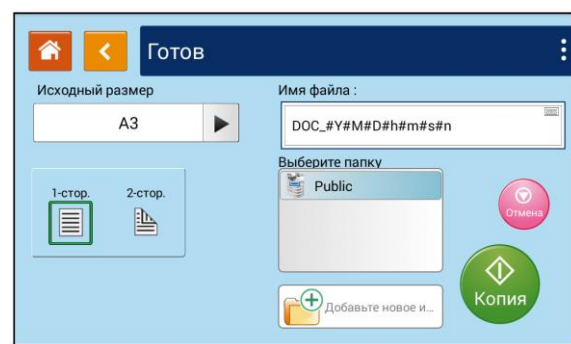
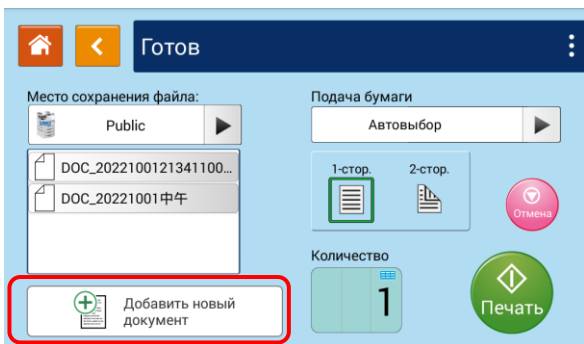

| Параметр | Описание |
|----------------------|--|
| [Исходный размер] | Выберите размер оригинала для сканирования. |
| [1-стор.] | Выберите, если нужно выполнить копирование одностороннего оригинала на одну сторону одного листа бумаги. |
| [2-стор.] | Выберите, если нужно выполнить копирование двустороннего оригинала на две стороны одного листа бумаги. |
| [Имя файла] | Введите префикс имени файла для сохранения файла с отсканированным изображением. |
| [Выберите папку] | Выберите папку для сохранения файла с отсканированным изображением. |
| [Добавьте новое имя] | Выберите, если нужно создать новую папку для сохранения файла с отсканированным изображением. |

4 Нажмите кнопку [Копия], чтобы начать сканирование документа.

6.6. Сканирование для отправки по электронной почте

Функция [Электронная почта] позволяет сначала отсканировать документы, а затем отправить отсканированные изображения на указанный адрес электронной почты.

Сканирование для отправки по электронной почте выполняйте в следующем порядке:

- 1 Поместите многостраничный документ лицевой стороной вверх, верхним краем вперед в автоподатчик документов (АПД) или поместите одностраничный документ лицевой стороной вниз на стекло экспонирования.
- 2 Коснитесь ярлыка [Электронная почта] на главном экране ЖК-дисплея. Отобразится экран настроек электронной почты.

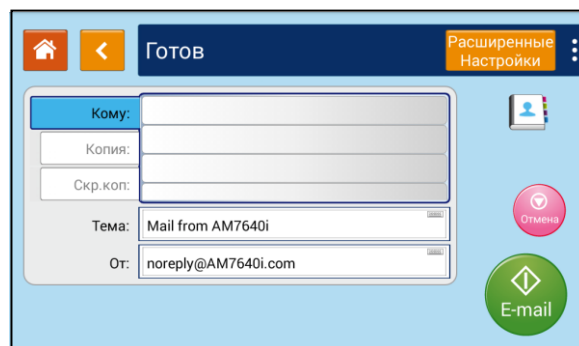
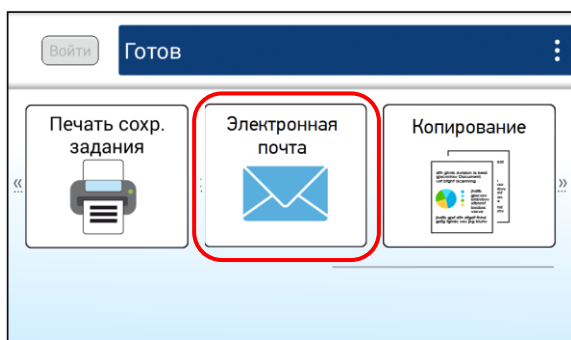

- 3 Дважды коснитесь пустого поля параметра [Кому], и появится окно клавиатуры. Введите адрес электронной почты получателя и нажмите кнопку [↵] на клавиатуре для завершения. После завершения ввода адреса электронной почты в правом углу появится значок [🗑️], нажатие на который позволяет немедленно удалить текущий адрес.

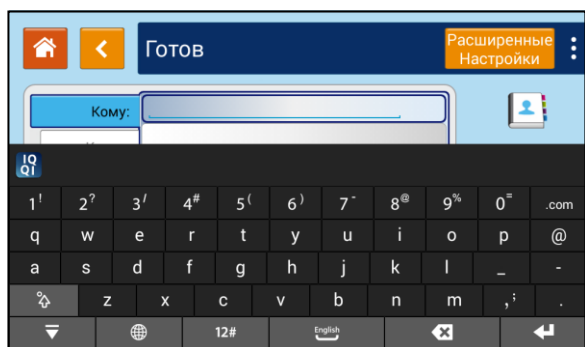

- 4 Дважды коснитесь пустого поля параметров [Копия] или [Скр. коп.], если необходимо ввести адреса электронной почты других получателей.

5 Коснитесь пустого поля параметра [Тема], введите тему письма и нажмите [OK].

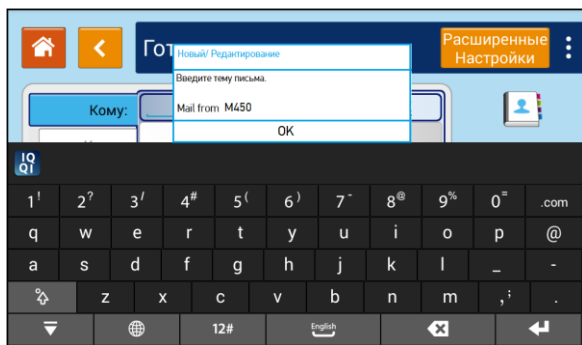

6 Коснитесь пустого поля параметра [От], введите адрес электронной почты отправителя и нажмите [OK].

Примечания

1. Адрес отправителя является обязательным пунктом, который необходимо заполнить перед отправкой отсканированного изображения.
2. Устройство не устанавливает адрес электронной почты отправителя.
3. Администратор устройства может предварительно установить адрес третьей стороны в качестве адреса электронной почты отправителя.

7 Нажмите кнопку [Расширенные настройки] и введите необходимые настройки сканирования.

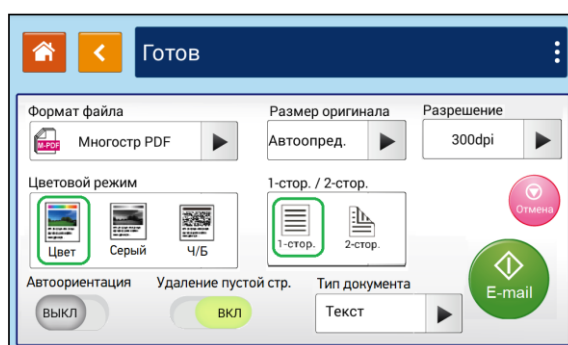
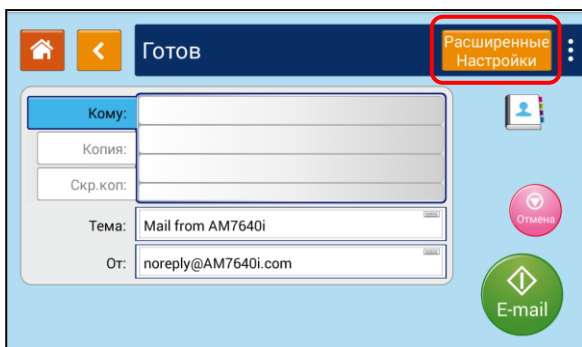

| Параметр | Описание |
|------------------------|--|
| [Формат файла] | Выберите желаемый формат файла для отсканированного изображения. |
| [Размер оригинала] | Выберите размер оригинала для сканирования. |
| [Разрешение] | Выберите разрешение для отсканированного изображения. |
| [Цветовой режим] | Выберите желаемый цветовой режим сканирования. |
| [1-стор./2-стор.] | Выберите, хотите ли вы сканировать одну сторону или обе стороны документа. |
| [Автоориентация] | Выберите, включить или выключить функцию автоматического определения ориентации исходного документа. |
| [Удаление пустой стр.] | Выберите, включить или выключить функцию автоматического удаления пустых страниц отсканированного документа. |
| [Тип документа] | Выберите тип оригинала для сканирования. |

8 Нажмите кнопку  для выполнения сканирования.

6.6.1. Выбор получателя из адресной книги

Вы можете выбрать получателя сканированного изображения из адресной книги устройства.

Чтобы выбрать одного получателя из адресной книги, выполните следующие действия:

1 На экране настроек электронной почты коснитесь значка , и появится следующий экран [Список контактов].

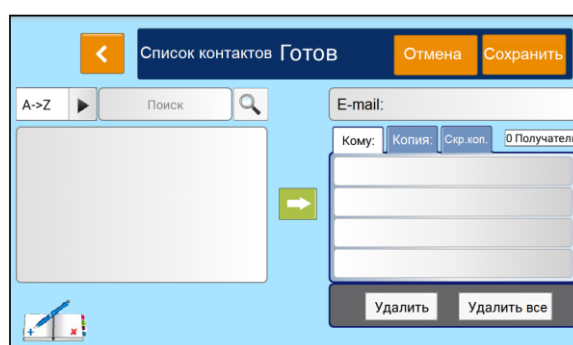
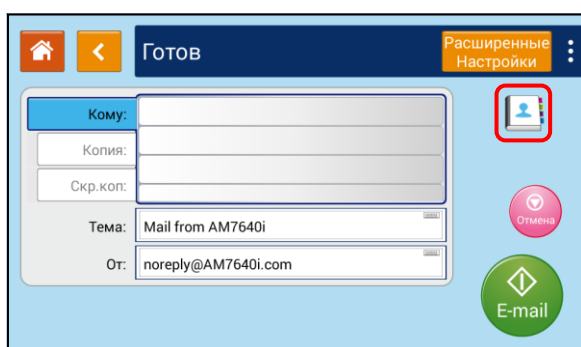



2 Выберите один адрес из левого поля, а затем нажмите кнопку , чтобы включить адрес в список получателей.

6.6.2. Редактирование адресной книги

Чтобы отредактировать адресную книгу, выполните следующие действия:

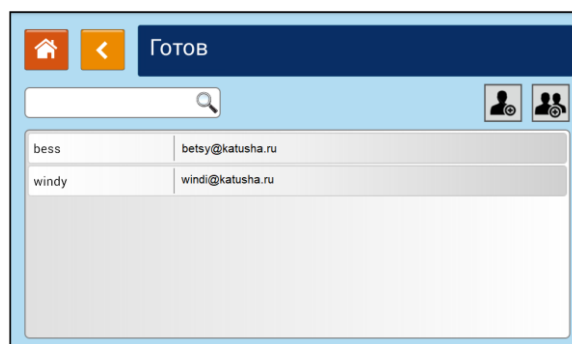
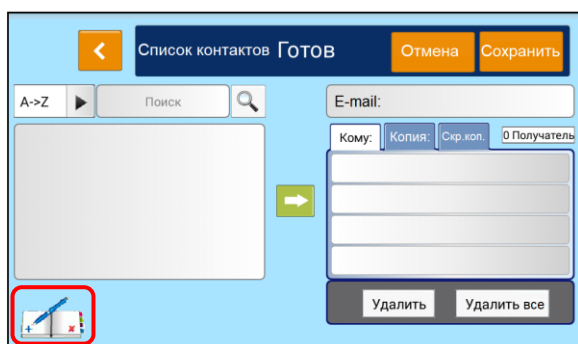
1 На экране настроек электронной почты коснитесь значка , чтобы открыть экран с адресной книгой. Вы можете добавлять, изменять, удалять адреса получателей.



2 Коснитесь значка [], чтобы открыть окно для ввода имени и адреса электронной почты нового получателя. Введите имя получателя и адрес электронной почты.

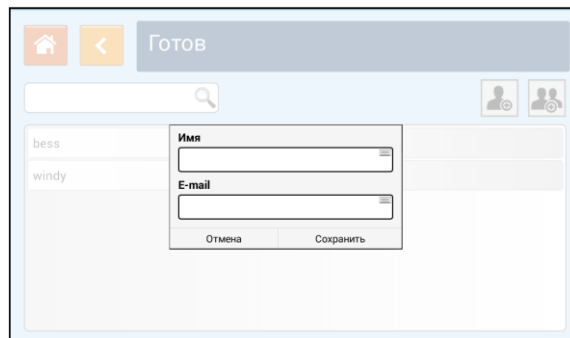
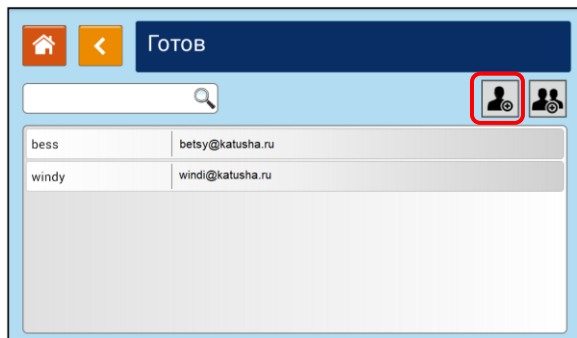

3 Коснитесь значка [], чтобы редактировать группу получателей.

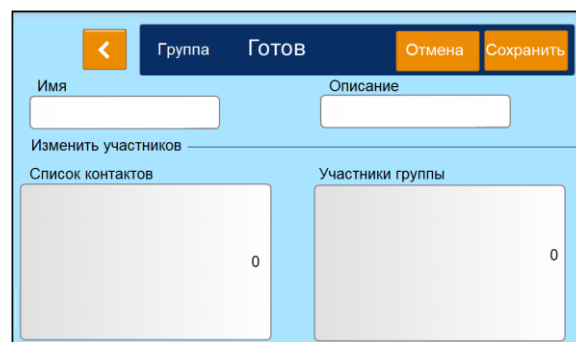
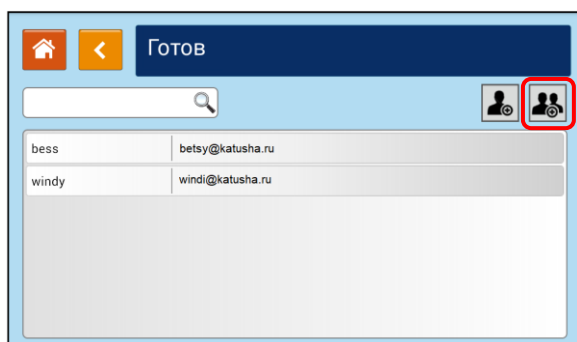

6.7. Обычное копирование





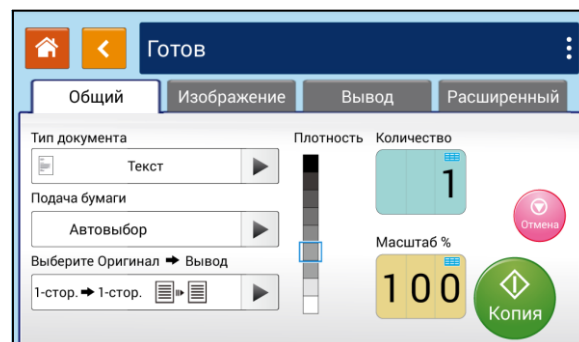
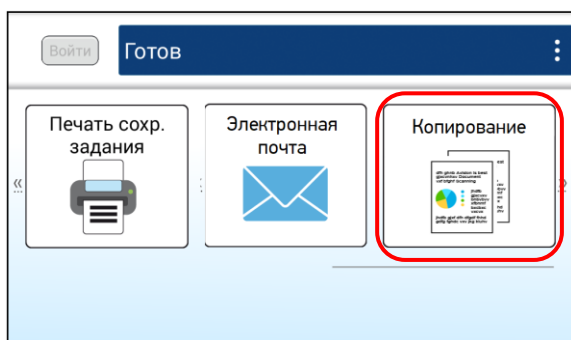

1 Поместите многостраничный документ лицевой стороной вверх, верхним краем вперед в автоподатчик документов (АПД) или поместите односторонний документ лицевой стороной вниз на стекло экспонирования.

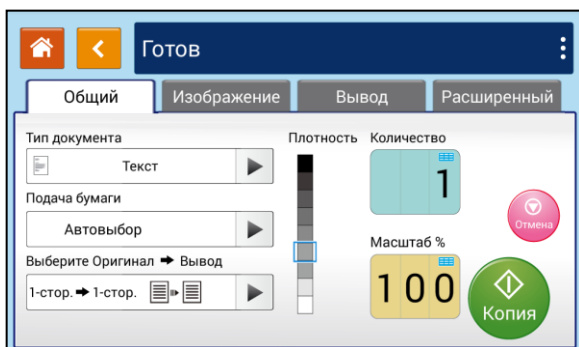
2 Коснитесь ярлыка [Копирование] на главном экране ЖК-дисплея. Отобразится экран настроек копирования.



3 Установите необходимые настройки копирования.

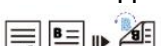

| Параметр | Описание |
|--------------------|--|
| [Тип документа] | Выберите тип оригинала для сканирования. |
| [Подача бумаги] | Установите устройство подачи бумаги. При настройке [Автовыбор] автоматически определяется лоток, формат бумаги в котором лучше всего соответствует размеру оригинала. |
| [Оригинал ➔ Вывод] | <p>[1-стор. ➔ 1-стор. ] Копирование односторонних оригиналов на одной стороне листа.</p> <p>[2-стор. ➔ 2-стор. ] Копирование двустороннего оригинала на обеих сторонах листа.</p> <p>[1-стор. ➔ 2-стор. ] Копирование одностороннего оригинала на обеих сторонах листа.</p> <p>[2-стор. ➔ 1-стор. ] Копирование двустороннего оригинала на одной стороне листа.</p> <p>[1-стор. ➔ 2-стор. (вращение назад) ] Копирование односторонних оригиналов на две стороны одного листа с переворачиванием обратной стороны вверх ногами.</p> <p>[2-стор. ➔ 2-стор. (вращение назад) ] Копирование двусторонних оригиналов на две стороны одного листа с переворачиванием обратной стороны вверх ногами.</p> |
| [Плотность] | Осветлите или затемните изображение. |
| [Количество] | Коснитесь области с числовым значением и в появившемся окне с цифровой клавиатурой введите необходимое значение количества копий, которое вы хотите сделать. |
| [Масштаб] | Введите числовое значение, чтобы уменьшить или увеличить копию относительно оригинала. Для изменения коснитесь области с числовым значением и в появившемся окне [Масштабирование] выберите один из вариантов или введите необходимое значение на клавиатуре. |

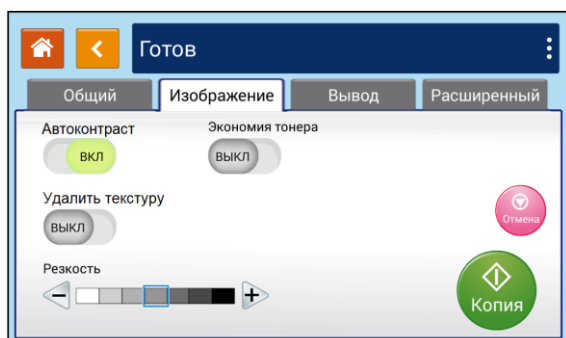



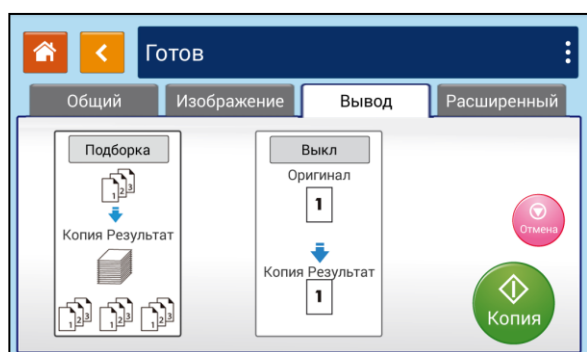

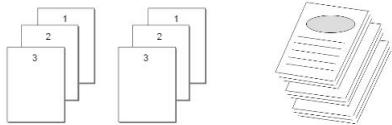
| Параметр | Описание |
|--------------------|--|
| [Автоконтраст] | Включите для автоматической оптимизации уровня контрастности. |
| [Экономия тонера] | Включите, чтобы использовать меньше тонера при копировании документа. |
| [Удалить текстуру] | Включите, чтобы не допустить появления муарового рисунка на печатных материалах. |
| [Резкость] | Выберите нужный уровень резкости. |

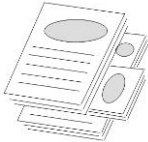
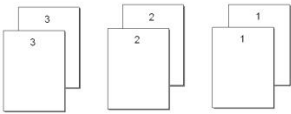
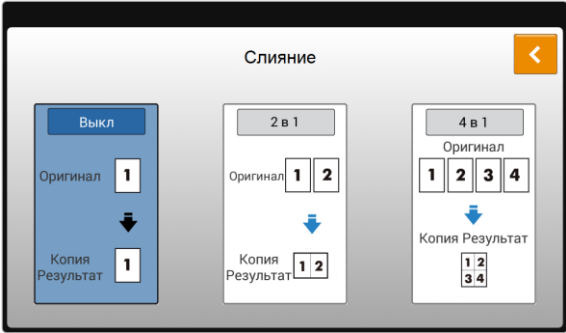
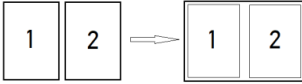
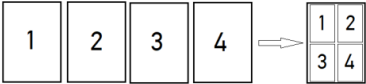

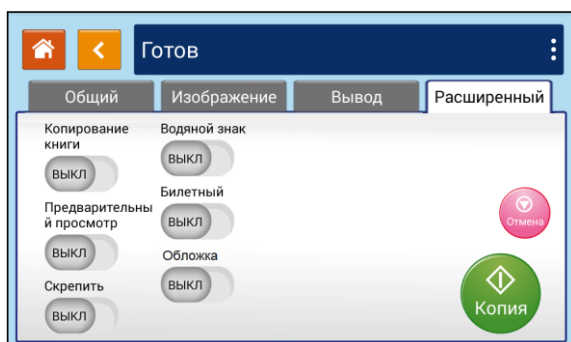

| Параметр | Описание |
|------------|--|
| [Подборка] | <p>Выберите, чтобы выполнить размещение копий в последовательном порядке (например, страницы 1,2,3/1,2,3/1,2,3).</p>  |

| | |
|--|---|
| <p>[Поворот]</p> | <p>Выберите, чтобы выполнить размещение копий в порядке «Разбор по копиям и поворот» (например, страницы 1,2,3/1,2,3 (поворот)/1,2,3/1,2,3 (поворот)). Функция разбора по копиям и поворота доступна только при использовании двух лотков с различной ориентацией бумаги.</p>  |
| <p>[Без подборки]</p> | <p>Выберите, чтобы выполнить размещение копий в порядке стопки (например, 1,1,1/2,2,2/3,3,3).</p>  |
|  | |
| <p>[Выкл.]</p> | <p>Выберите, чтобы отключить функцию.</p> |
| <p>[2 в 1]</p> | <p>Выберите, чтобы при копировании разместить две отдельные страницы документа на одном листе бумаги.</p>  |
| <p>[4 в 1]</p> | <p>Выберите, чтобы при копировании разместить четыре отдельных страницы документа на одном листе бумаги.</p>  |

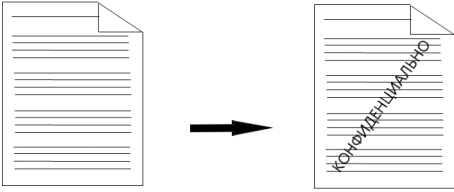

| Параметр | Описание |
|----------------------------|---|
| [Копирование книги] | <p>Включите для автоматической обрезки и поворота, чтобы все страницы имели одинаковую ориентацию. При этом автоматически включится опция [Скрепить] и двусторонняя печать. При копировании книги за счет установки в области корешка книжного блока полей в диапазоне 0 ~ 18 мм создаются четкие изображения без теней. Выбранное значение полей означает, что такое расстояние будет обрезано вправо и влево от центра корешка книги. Например, если установить [18], то в целом будет обрезаться 36 мм (18 мм справа и 18 мм слева от центра). Порядок копирования книги смотрите далее в разделе «Использование функции [Копирование книги]».</p> |
| [Предварительный просмотр] | <p>Включите для выполнения тестового копирования и проверки качества печати. При выборе этого пункта после нажатия кнопки  устройство автоматически напечатает первую страницу. Если вы удовлетворены качеством печати, нажмите кнопку  для завершения задания копирования.</p> |
| [Скрепить] | <p>Функция позволяет сканировать и объединять несколько документов с одинаковыми параметрами сканирования. При включенной функции после завершения сканирования первого документа на экран выводится диалоговое окно [Следующая страница].</p> <div data-bbox="481 1417 973 1704" data-label="Image"> </div> <p>Чтобы продолжить сканирование, поместите следующий документ на стекло сканера и коснитесь кнопки  для объединения копий. Коснитесь кнопки , чтобы закончить сканирование.</p> |

| | |
|----------------|---|
| [Водяной знак] | <p>Включите функцию, чтобы добавить в документ текст подложки, такой как «КОНФИДЕНЦИАЛЬНО», «ВАЖНО», «ЧЕРНОВИК» и т. д.</p>  <p>После включения функции вы можете ввести текст подложки, установить его размер и угол наклона. Порядок добавления подложки смотрите далее в разделе «Добавление подложки».</p> |
| [Билетный] | <p>Включите функцию, чтобы при размещении на стекле экспонирования оригинала размером менее формата А5 обрезка краев не выполнялась и изображение было сохранено полностью.</p> |
| [Обложка] | <p>Выберите этот пункт, чтобы добавить обложку (пустой лист из определенного лотка) между копиями. Порядок добавления обложки смотрите далее в разделе «Добавление обложки».</p> |

4 Нажмите кнопку  для выполнения копирования.

6.7.1. Использование функции [Копирование книги]

Для копирования книги выполните следующие действия:

1 Откройте крышку планшетного сканера, положите книгу так, чтобы линия, проходящая по центру корешка книги, совпадала с отметкой [A4], и закройте крышку сканера.

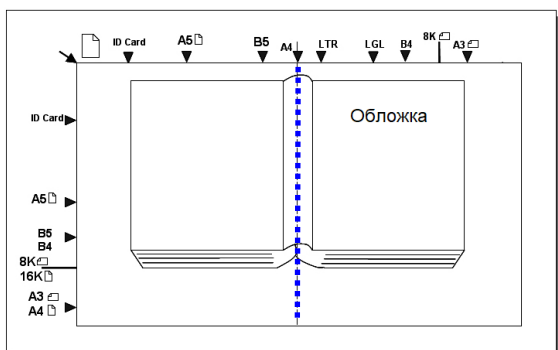

2 Коснитесь ярлыка [Копирование] на главном экране ЖК-дисплея. Отобразится экран настроек копирования.

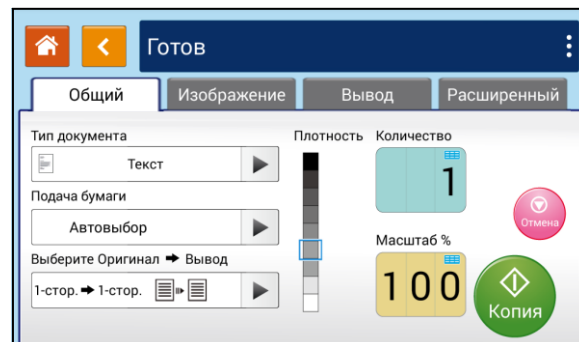
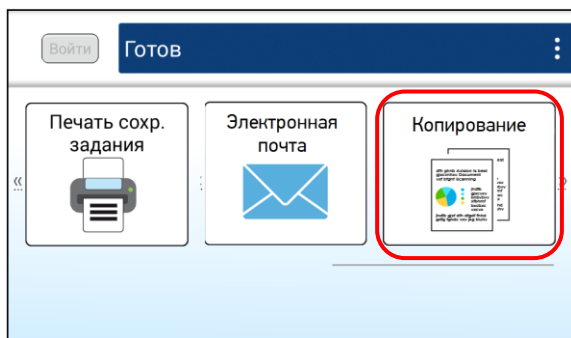

3 Установите необходимые настройки копирования.

4 Во вкладке [Расширенный] включите функцию [Копирование книги]. На появившемся экране введите значение параметров [Размер оригинала] и [Поля] и нажмите кнопку [OK].

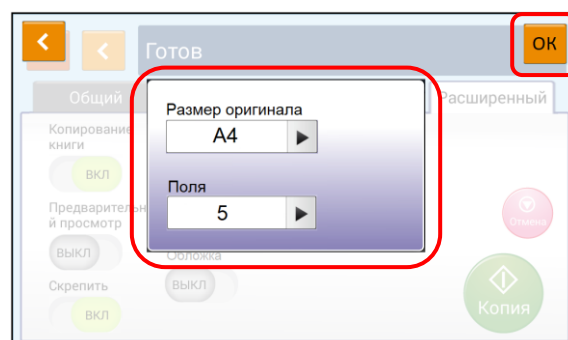
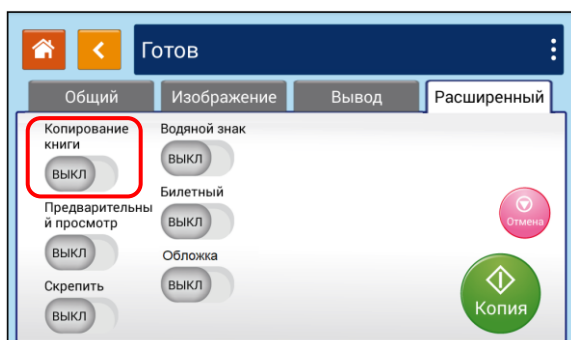

5 Нажмите кнопку  для начала копирования.

6 После сканирования первой страницы откроется диалоговое окно [Следующая страница]. Перейдите на следующую страницу, выровняйте корешок книжного блока по отметке [A4] и нажмите кнопку .

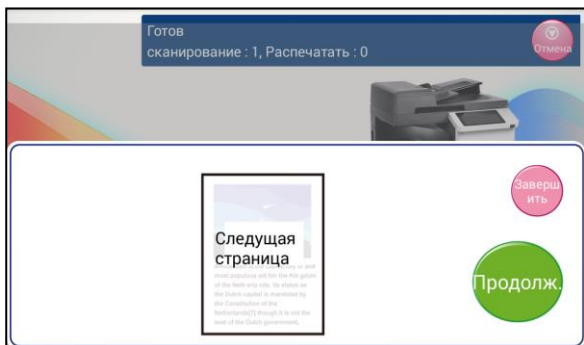

7 Повторите действия, указанные в предыдущем пункте, до завершения копирования всей книги или нужного вам объема. Если копирование завершено, нажмите кнопку .

6.7.2. Добавление подложки

С помощью функции [Водяной знак] можно добавить в копию документа подложку, такую как «КОНФИДЕНЦИАЛЬНО», «ВАЖНО», «ЧЕРНОВИК» и т. д.

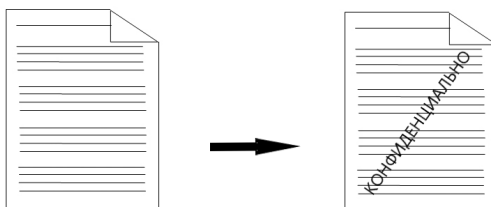

Для добавления на копию документа подложки выполните следующие действия:

1 Коснитесь ярлыка [Копирование] на главном экране ЖК-дисплея. Отобразится экран настроек копирования.

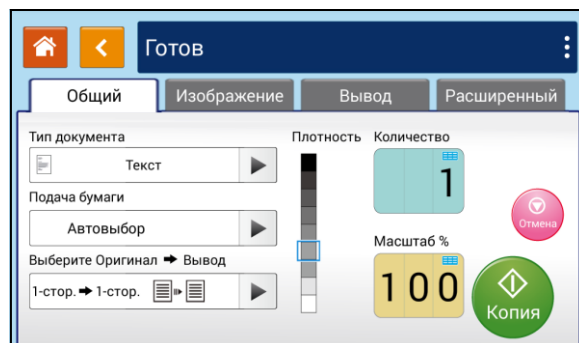
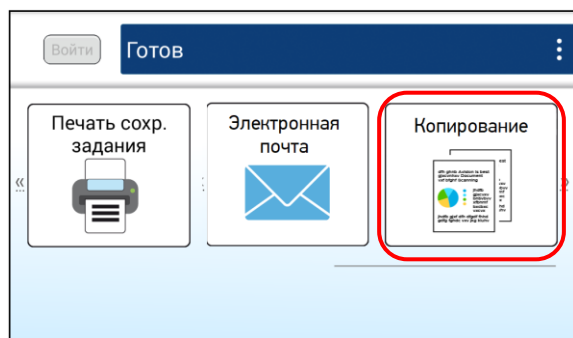

2 Во вкладке [Расширенный] включите функцию [Водяной знак]. На появившемся экране коснитесь чистого поля для текста, на всплывающей клавиатуре наберите текст подложки и нажмите [OK], выберите размер шрифта и нажмите кнопку **[OK]**.

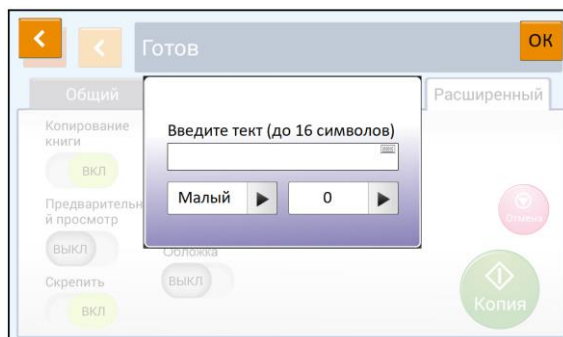
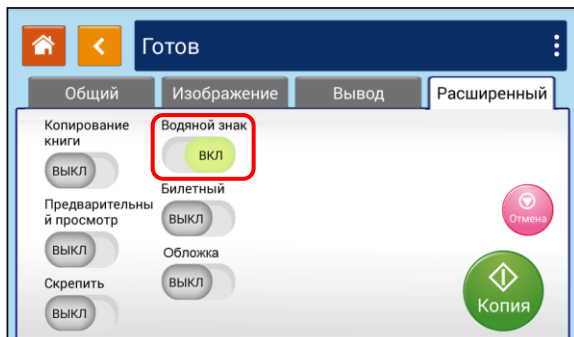

Теперь вы можете начать копирование документа. На копии будет наноситься подложка в выбранной вами редакции.

6.7.3. Добавление обложки

С помощью функции [Обложка] между комплектами копий добавляется чистый лист – разделитель комплектов.

Примечание

При включении функции [Обложка] включается функция разбора по копиям [Раскладка].

Для использования этой функции выполните следующие действия:

1 Коснитесь ярлыка [Копирование] на главном экране ЖК-дисплея. Отобразится экран настроек копирования.

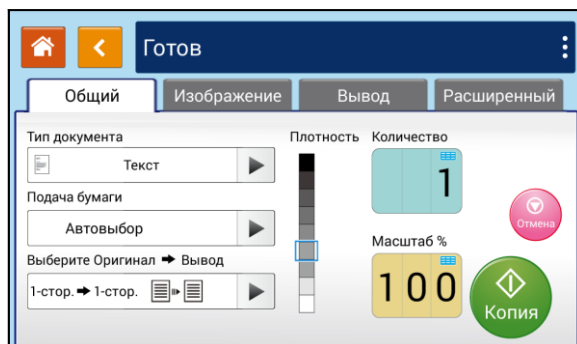
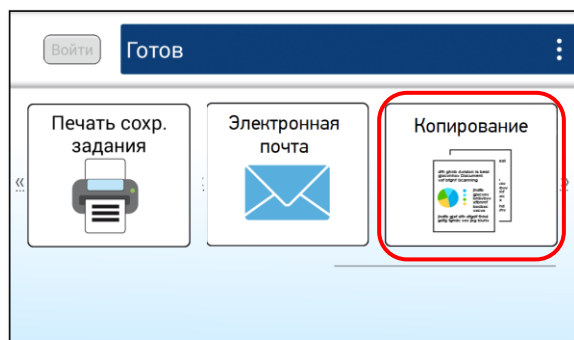

2 Во вкладке [Расширенный] включите функцию [Обложка], при этом отобразятся функции [Поставка бумаги для обложки] и [Пустая обложка].

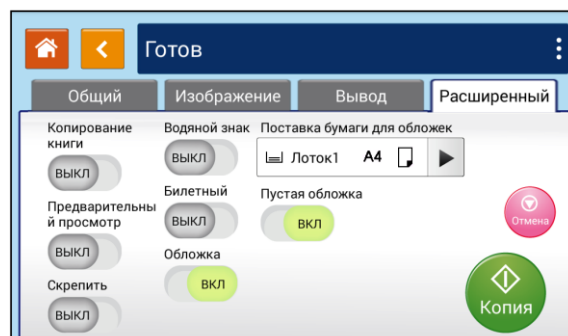
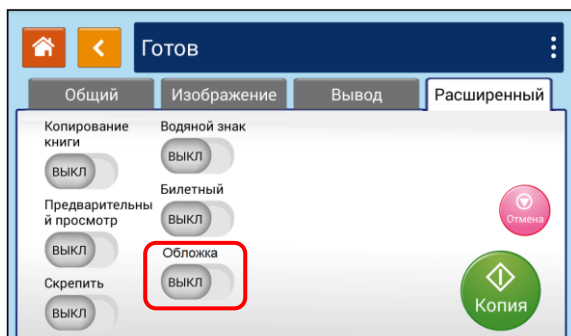

3 Если вы хотите, чтобы между комплектами копий добавлялся чистый лист, оставьте функцию [Пустая обложка] включенной, а в параметре [Поставка бумаги для обложки] выберите лоток, из которого он будет подаваться. Если же вам нужно, чтобы между комплектами копий добавлялся титульный лист, выключите функцию [Пустая обложка] и выберите лоток, из которого титульный лист будет подаваться.

7. Настройка параметров печати с компьютера (для Windows)

7.1. Отображение диалогового окна [Настройка печати]

Чтобы отобразить диалоговое окно [Настройка печати], выполните следующие действия:

- 1 Нажмите кнопку [Пуск] на панели задач и выберите [Параметры]>[Устройства]>[Устройства и принтеры].
- 2 Кликните правой кнопкой мыши на имя нужного принтера и выберите [Настройка печати].
- 3 Откроется диалоговое окно [Настройка печати] принтера.

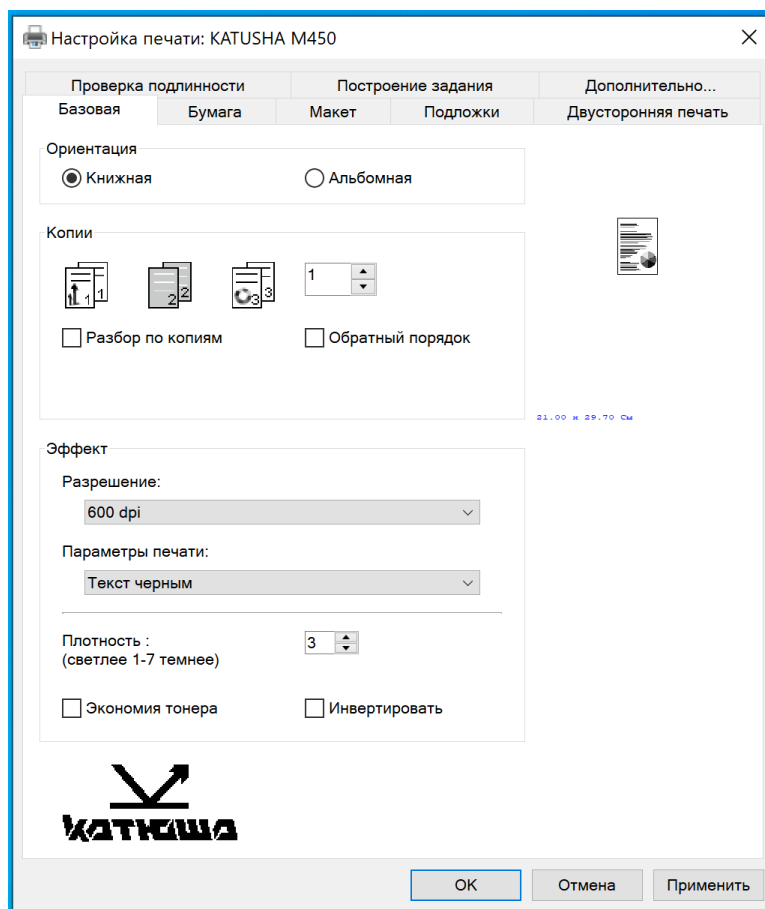

7.2. Настройка параметров

Диалоговое окно [Настройка печати] состоит из вкладок [Базовая], [Бумага], [Макет], [Подложки], [Двусторонняя печать], [Дополнительно...], [Проверка подлинности] и [Построение задания]. Подробную информацию о каждой вкладке смотрите в следующих разделах.

7.2.1. Вкладка [Базовая]

Вкладка [Базовая] содержит параметры [Ориентация], [Копии], [Эффект].

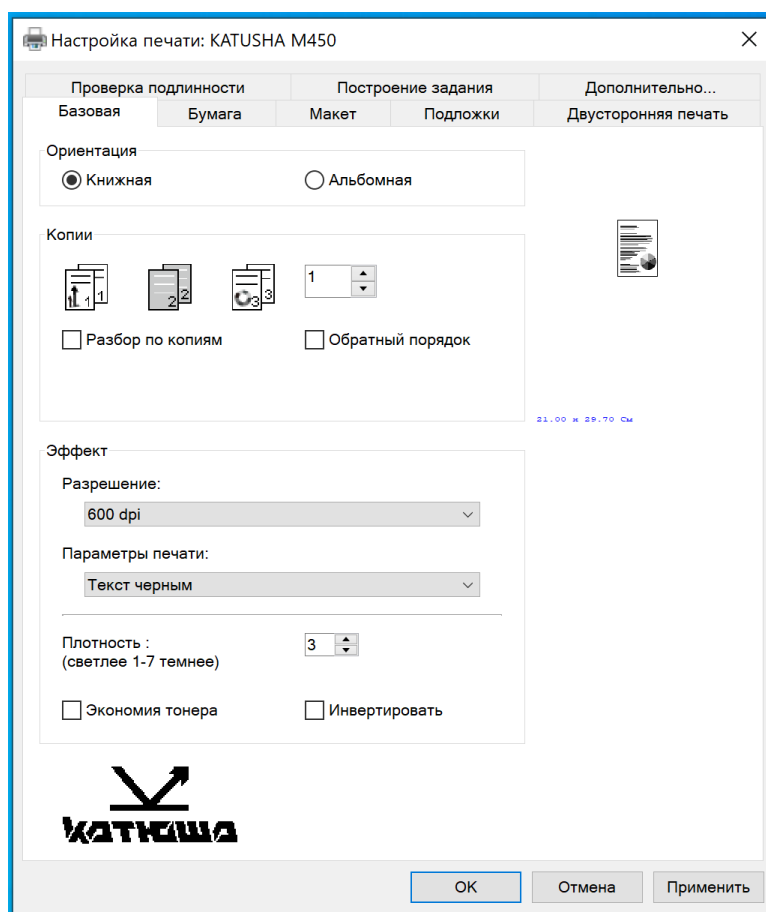

Параметр [Ориентация]

Выберите свой вариант ориентации листа.

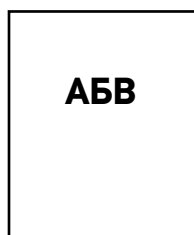

Книжная



Альбомная

Параметр [Копии]

Выберите количество копий для печати.

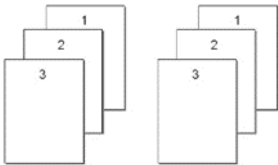
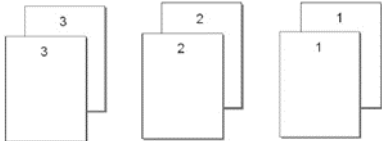
| Элемент | Описание |
|--------------------|---|
| [Разбор по копиям] | <p>Нажмите, чтобы напечатать документ с заданным порядком страниц, например 1/2/3, 1/2/3, 1/2/3.</p>  |
| [Обратный порядок] | <p>Нажмите, чтобы изменить порядок печати вашего документа. В результате последняя страница вашего документа будет напечатана первой, и наоборот.</p>  |

Параметр [Эффект]

| Элемент | Описание |
|--------------------|--|
| [Разрешение] | Выбор значения разрешения печати. |
| [Параметры печати] | Выберите параметр печати, чтобы улучшить качество. |
| [Плотность] | Нажмите, чтобы осветлить или затемнить документ. |
| [Экономия тонера] | Нажмите, чтобы распечатать документ в режиме экономии тонера. |
| [Инvertировать] | Делает каждый пиксель изображения инvertированным в его противоположный цвет. Например, исходный черный текст на белом фоне становится белым текстом на черном фоне. |

7.2.2. Вкладка [Бумага]

Вкладка [Бумага] содержит настройки исходного формата бумаги, лотка подачи бумаги и типа носителя.

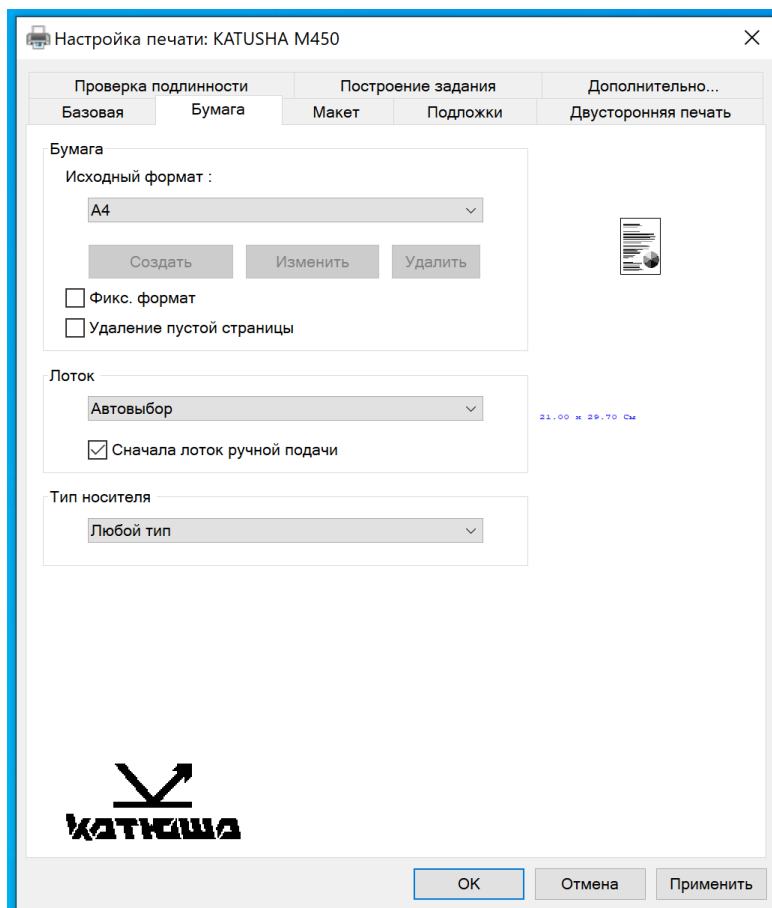

Параметр [Бумага]

| Элемент | Описание |
|----------------------------|---|
| [Исходный формат] | Выберите формат бумаги, загруженной в выбранный лоток. |
| [Фикс. формат] | Выберите, чтобы использовать для печати фиксированный формат. |
| [Удаление пустой страницы] | Выберите, чтобы пустая страница не печаталась. |

Параметры [Лоток] и [Тип носителя]

| Элемент | Описание |
|----------------|---|
| [Лоток] | Выберите лоток, из которого будет подаваться бумага. |
| [Тип носителя] | Выберите тип носителя, который будет использоваться для печати. |

7.2.3. Вкладка [Макет]

Вкладка [Макет] содержит настройки [Макет] и [Формат бумаги для вывода].

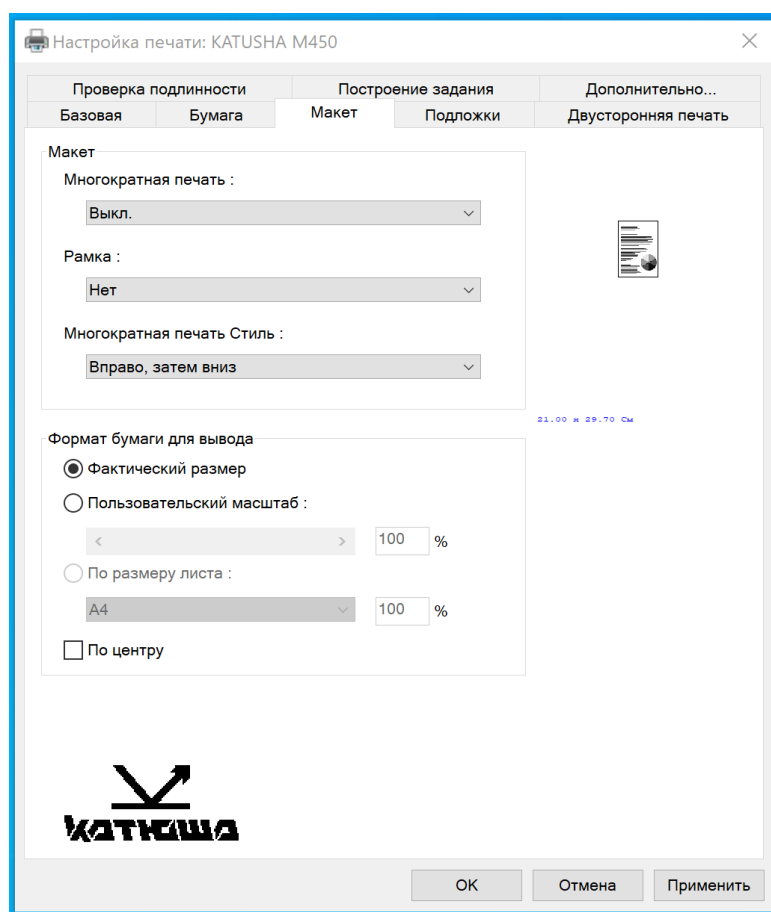

Параметр [Макет]

| Элемент | Описание |
|-----------------------------|---|
| [Многократная печать] | Выберите количество страниц для печати на одном листе бумаги. |
| [Рамка] | Выберите, хотите ли вы добавить рамку вокруг каждой страницы при печати более одной страницы на одном листе бумаги. |
| [Многократная печать Стиль] | Выберите нужный стиль при печати многостраничного документа на одном листе. |

Параметр [Формат бумаги для вывода]

| Элемент | Описание |
|----------------------------|--|
| [Фактический размер] | Печать изображения без изменения масштаба |
| [Пользовательский масштаб] | Уменьшите или увеличьте напечатанное изображение с помощью ползунка. |
| [По размеру листа] | Печать документа, автоматически масштабированного до формата носителя (за исключением незапечатываемых полей со всех сторон листа) |
| [По центру] | Печать изображения в центре листа |

7.2.4. Вкладка [Подложки]

Вкладка [Подложки] позволяет вам добавить текст или изображение в виде подложки на вашем документе. Например, КОНФИДЕНЦИАЛЬНО, ВАЖНО, ЧЕРНОВИК и т. д.

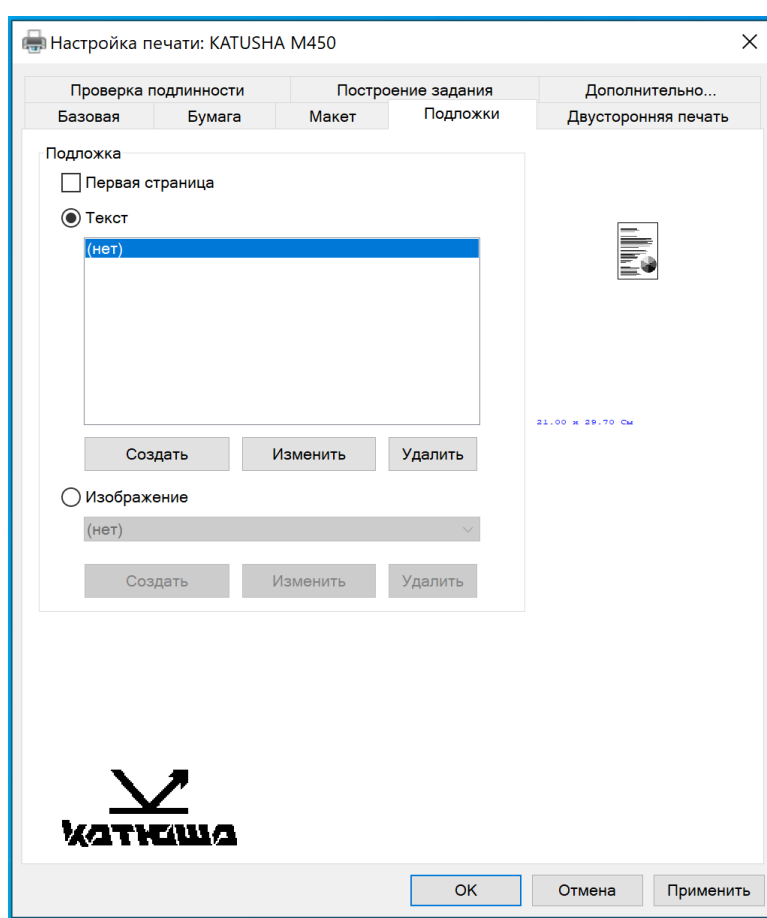
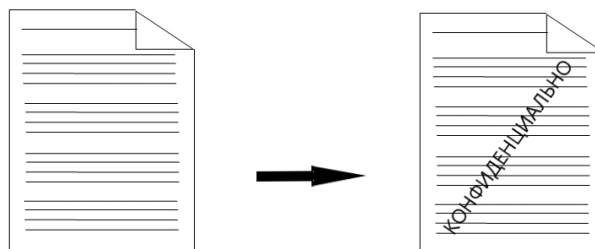

| Элемент | Описание |
|-------------------|--|
| [Первая страница] | Установите флажок, чтобы печатать подложку только на первой странице. Снимите флажок, чтобы подложки печатались на всех страницах. |
| [Текст] | Выберите и нажмите [Создать], чтобы добавить новую текстовую подложку. Нажмите кнопку [Изменить], чтобы изменить текст подложки, или кнопку [Удалить], чтобы удалить подложку. |
| [Изображение] | Выберите и нажмите [Создать], чтобы добавить изображение подложки. Нажмите кнопку [Изменить], чтобы изменить изображение подложки, или кнопку [Удалить], чтобы удалить его. |

7.2.4.1. Создание текстовой подложки

Чтобы создать текстовую подложку, выполните следующее:

- 1 Выберите [Текст], а затем нажмите кнопку [Создать]. Появится следующее диалоговое окно [Добавить подложку].

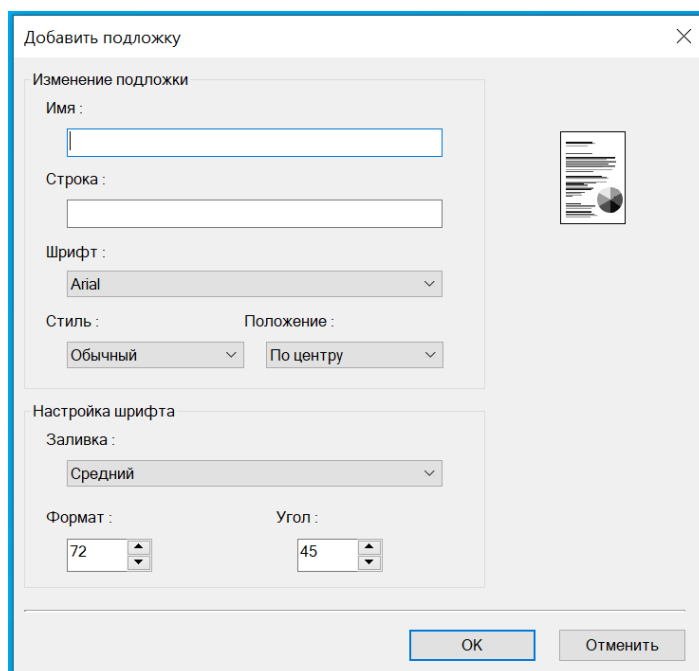

| Элемент | Описание |
|-------------|--|
| [Имя] | Наберите название подложки. Это имя будет отображаться в списке [Текст]. |
| [Строка] | Введите текст подложки. |
| [Шрифт] | Выберите тип шрифта для текста подложки. |
| [Стиль] | Выберите стиль текста подложки. |
| [Положение] | Выберите положение текста подложки. |
| [Заливка] | Укажите относительную плотность текста подложки. |
| [Формат] | Укажите размер шрифта текста подложки. |
| [Угол] | Укажите угол размещения на листе текста подложки |

- 2 Нажмите кнопку [ОК], чтобы сохранить настройки. Если новая текстовая подложка создана успешно, имя этой подложки будет отображаться в списке [Текст].

7.2.4.2. Редактирование текста подложки

Чтобы отредактировать текущий текст подложки, выполните следующее:

- 1 Выберите из списка [Текст] имя подложки, которую вы хотите отредактировать.
- 2 Нажмите кнопку [Изменить]. Появится диалоговое окно [Изменить подложку].

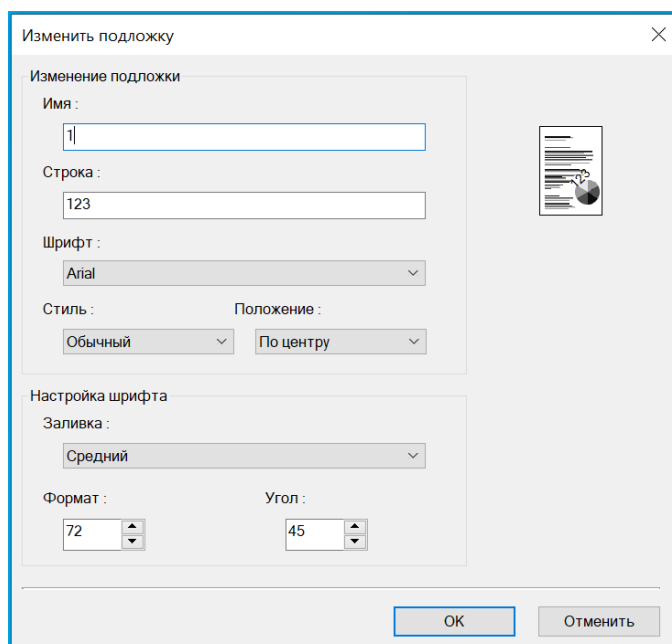

- 3 Измените настройки для выбранного текста подложки и нажмите [OK] для завершения.

7.2.4.3. Удаление текстовой подложки

Чтобы удалить текстовую подложку, выполните следующее:

- 1 Выберите из списка [Текст] имя подложки, которое вы хотите удалить.
- 2 Нажмите кнопку [Удалить]. Подложка будет удалена.

7.2.4.4. Добавление изображения подложки

Чтобы добавить изображение подложки, выполните следующее:

- 1 Выберите [Изображение] и нажмите кнопку [Создать]. Появится следующее диалоговое окно [Добавить подложку].

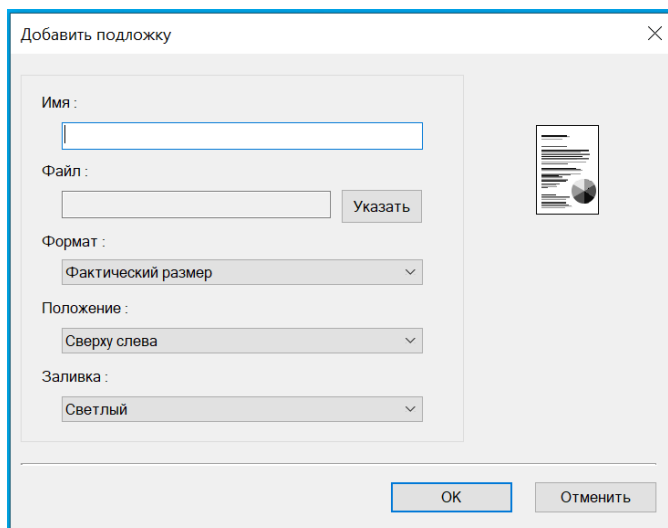

| Элемент | Описание |
|-------------|--|
| [Имя] | Наберите название изображения подложки. Это имя будет отображаться в списке [Изображение]. |
| [Файл] | Нажмите кнопку [Указать], чтобы найти изображение подложки. |
| [Формат] | Укажите размер изображения подложки. |
| [Положение] | Выберите положение изображения подложки. |
| [Заливка] | Укажите относительную плотность изображения подложки |

- 2 Нажмите кнопку [ОК], чтобы сохранить настройки. Если новое изображение подложки создано успешно, имя этой подложки будет отображаться в списке [Изображение].

7.2.4.5. Редактирование изображения подложки

Чтобы отредактировать изображение подложки, выполните следующее:

- 1 Выберите из списка [Изображение] имя подложки, которую вы хотите изменить.
- 2 Нажмите кнопку [Изменить]. Появится диалоговое окно [Изменить подложку].
- 3 Измените настройки для выбранной подложки и нажмите [ОК] для завершения.

7.2.4.6. Удаление изображения подложки



Чтобы удалить изображение подложки, выполните следующее:

- 1 Выберите из списка [Изображение] имя подложки, которую вы хотите удалить.
- 2 Нажмите кнопку [Удалить]. Изображение подложки будет удалено.

7.2.5. Вкладка [Двусторонняя печать]

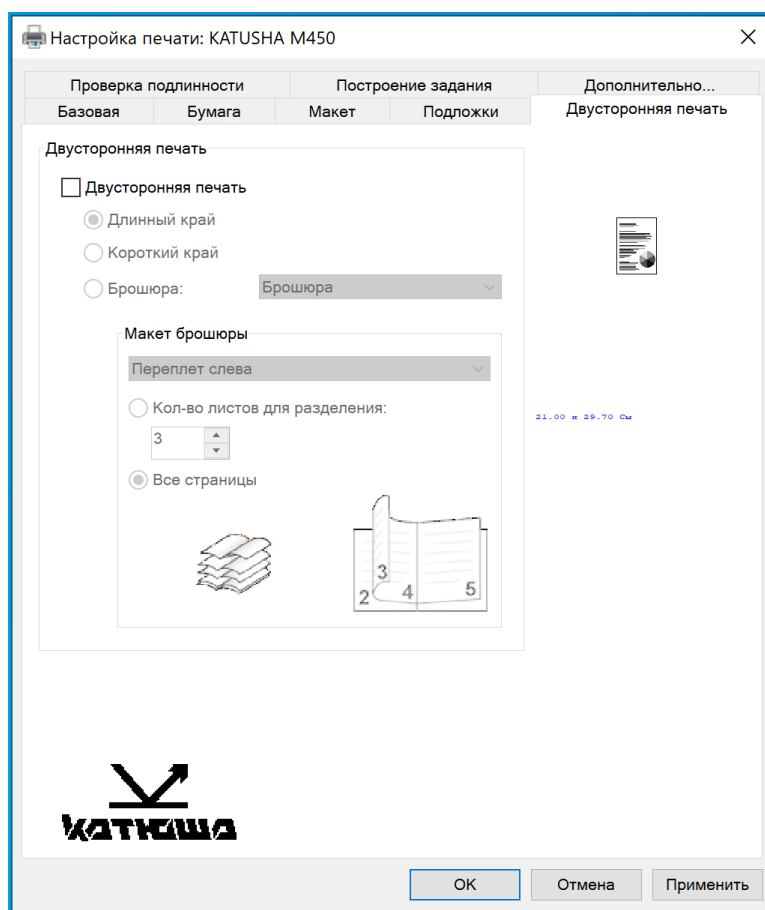
Вкладка [Двусторонняя печать] позволяет печатать документ на двух сторонах листа.



| Элемент | Описание |
|-----------------|---|
| [Длинный край] | <p>Установите этот флажок, чтобы документ форматировался с учётом переворота страниц по длинному краю.</p>  |
| [Короткий край] | <p>Установите этот флажок, чтобы документ форматировался с учётом переворота страниц по короткому краю.</p>  |
| [Брошюра] | <p>Эта функция позволяет печатать документы в виде брошюры с автоматическим уменьшением содержимого файла до размера бумаги. Например, если необходимо распечатать документ формата А4 в виде брошюры формата А5, формат документа будет автоматически уменьшен до размера, необходимого для размещения на выбранном формате выходной бумаги.</p> |
| [Макет брошюры] | <p>Выберите нужную сторону расположения переплета. Выбор: *[Переплет слева], [Переплет справа]. Выберите [Количество листов для разделения], чтобы разделить печать страниц в разных стилях, и нажмите клавишу со стрелкой, чтобы ввести количество страниц, или выберите [Все страницы], чтобы распечатать все страницы в одном стиле.</p> |

7.2.6. Вкладка [Дополнительно]

Во вкладке [Дополнительно] имеются настройка [Время ожидания], режимы [Режим очистки] и [Режим равномерный], кнопка [По умолчанию].

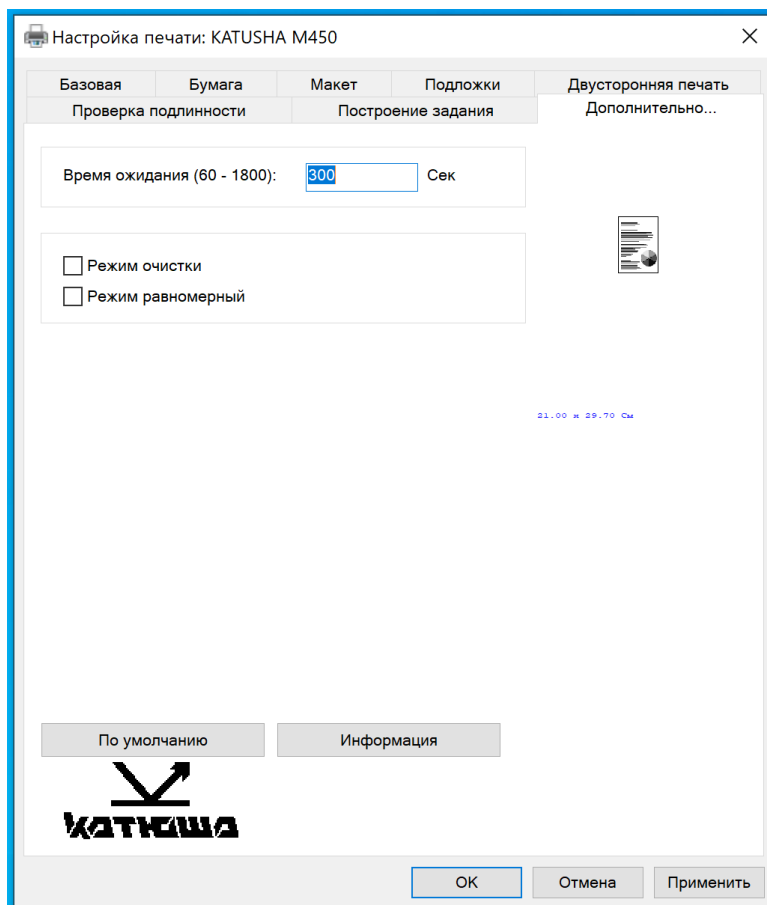

Настройка [Время ожидания] позволяет задать период времени, в течение которого МФУ ожидает поступления данных с компьютера во время выполнения задания. Если поток данных приостанавливается более чем на указанное количество секунд, задание отменяется. Допустимые значения времени ожидания: 60~1800 секунд, по умолчанию – 300 секунд.

[Режим очистки]: установите флажок, чтобы улучшить качество печати, если на пустом месте появляется нежелательное изображение.

[Режим равномерный]: установите флажок, чтобы улучшить качество печати, если в области изображения появляется неравномерное затемнение.

Кнопка [По умолчанию]: нажмите, чтобы вернуть все значения настроек к заводским значениям по умолчанию.

8. Использование устройства в качестве сканера

После установки драйвера сканера и подключения к компьютеру по USB-кабелю устройство можно использовать как высококачественный сканер. Вы можете использовать различные функции сканирования для изменения отсканированного изображения.

Рекомендуемые системные требования для рабочей станции:

- Процессор: Intel® Core™ 2 Duo или выше.
- Память: 32-бит: 1 Гбайт;
64-бит: 2 Гбайта.
- Оптический привод: привод DVD-ROM.
- USB-порт: USB-порт 2.0 (совместим с USB 3.0).
- Совместимая операционная система: Windows 7 (32-бит/64-бит), Windows 8.x (32-бит/64-бит), Windows 10 (32-бит/64-бит), Windows 11.

8.1. Сканирование с помощью приложения Katusha scan tool

1 Дважды кликните мышью на ярлык программы [Katusha scan tool] на рабочем столе вашего компьютера. Появится диалоговое окно [Katusha scan tool].

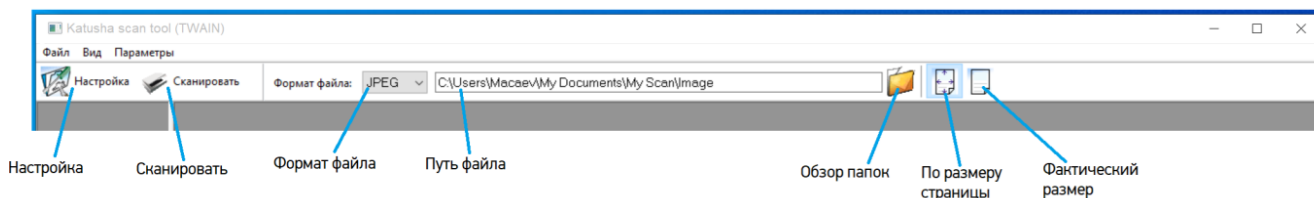

2 Выберите нужный формат файла в раскрывающемся списке [Формат файла].

3 Введите желаемое имя папки и имя файла в поле [Путь файла]. (По умолчанию это C:\Users\Имя пользователя\My Documents\My Scan\Image.)

Примечание

Если вы не хотите сохранять отсканированное изображение, отмените выбор сохранения, так как оно включено по умолчанию. В этом случае после просмотра всех отсканированных изображений на экране останется только последнее.

4 Выберите параметр [Настройка] или выберите [Настройка] в меню [Файл], чтобы открыть диалоговое окно настроек сканера.

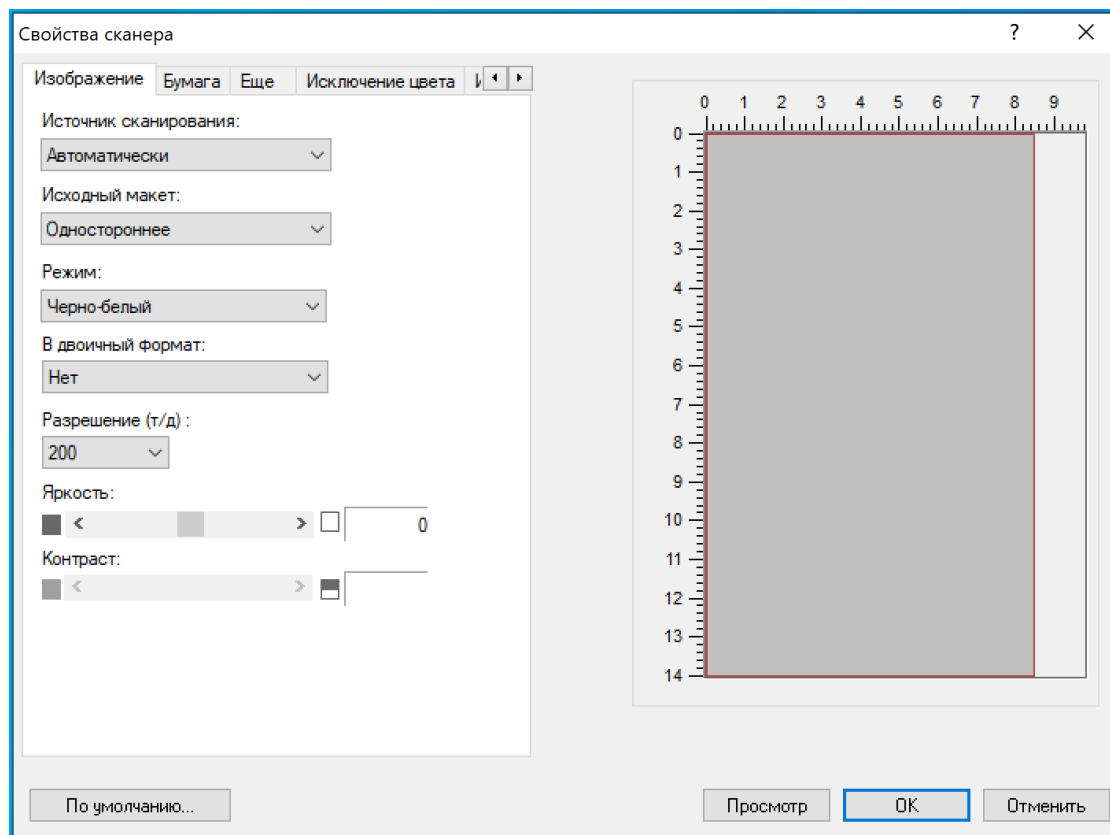

5 Выберите необходимые настройки сканирования и нажмите кнопку [Просмотр], если вы хотите предварительно просмотреть результат сканирования, или кнопку [ОК], если вы хотите начать сканирование без предварительного просмотра.

Примечание

Чтобы узнать более подробную информацию о диалоговом окне настроек сканера, обратитесь к следующей главе «Настройки функции сканирования».

6 Положите документ лицевой стороной вниз на стекло экспонирования или лицевой стороной вверх в устройство автоматической подачи документов.

7 В диалоговом окне [Katusha scan tool] нажмите [Сканировать] или выберите [Сканировать] в меню [Файл].





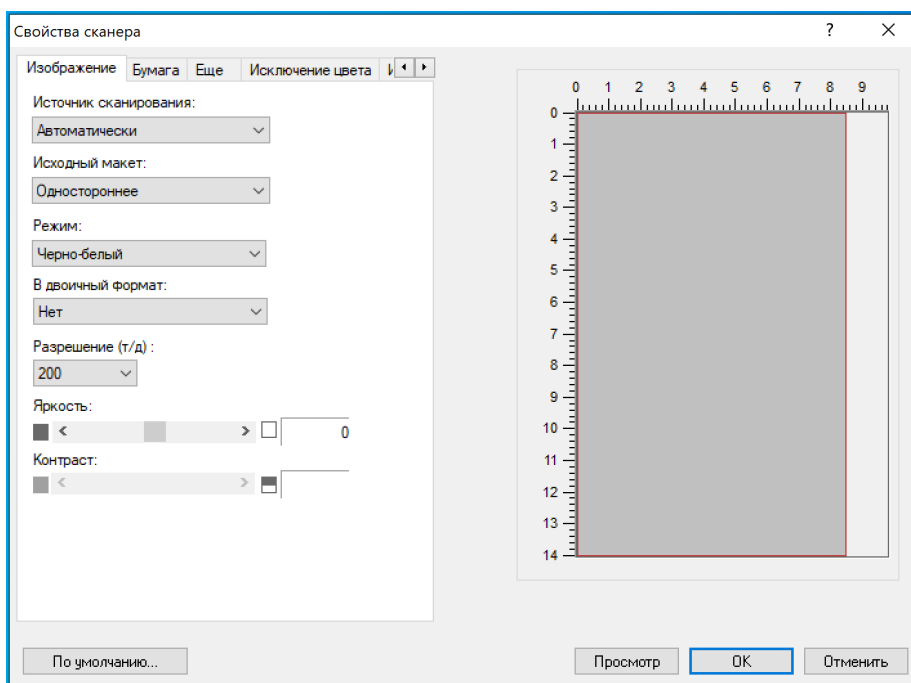

8.2. Настройки функции сканирования

1. Вкладка [Изображение]

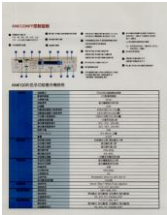

| Параметр | Описание |
|--------------------------------|--|
| [Источник сканирования] | |
| [Автоматически] | Выберите одну из этих настроек при использовании устройства автоматической подачи документов (АПД) для сканирования документов. |
| [Автоподатчик документов] | |
| [Планшет] | Выберите эту настройку, если вам нужно отсканировать одну страницу со стекла экспонирования. |
| [Исходный макет] | |
| [Одностороннее] | Выберите эту настройку при сканировании одностороннего документа. |
| [Двустороннее] | Выберите эту настройку при сканировании двустороннего документа. |
| [Режим] | |
| [Цветной] | Выберите эту настройку при сканировании цветного изображения.  |

| | |
|---|---|
| <p>[Градации серого]</p> | <p>Выберите эту настройку, если вы хотите, чтобы отсканированные изображения содержали только фактические оттенки серого.</p>  |
| <p>[Черно-белый]</p> | <p>Выберите эту настройку, если оригинал содержит только черно-белый текст или эскиз, выполненный карандашом или чернилами.</p>  |
| <p>[В двоичный формат]</p> | |
| <p>[Нет]</p> | <p>Выберите, чтобы отключить процесс преобразования изображения в градации серого или цветного изображения в двухтональное изображение.</p> |
| <p>[Полутонный 1] [Полутонный 2] [Полутонный 3] [Полутонный 4] [Полутонный 5]</p> | <p>Использование этой настройки в дополнение к черно-белому изображению может добавить оттенки серого путем применения точек разного размера. Полутонное изображение выглядит как изображение в газете.</p>  |
| <p>[Диффузия]</p> | <p>Использование этой настройки дает хорошую текстуру изображения и делает текст на изображениях более читабельным, чем при использовании полутонных.</p>  |

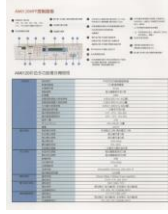
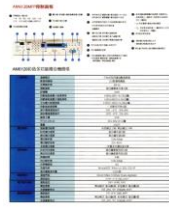
| | |
|----------------------------------|---|
| <p>[Разрешение (т/д)]</p> | <p>При правильном разрешении воспроизводится четкое изображение с хорошими деталями. Разрешение измеряется количеством точек на дюйм (dpi). Чем выше разрешение, тем больше деталей воспроизводится при сканировании, медленнее происходит сканирование и, как правило, больше размер файлов сканирования. Например, цветное изображение формата А4, отсканированное с разрешением 300 dpi в цветном формате, занимает примерно 25 Мбайт.</p> <div style="display: flex; justify-content: space-around; align-items: center;"> <div style="text-align: center;">  <p>Разрешение: 75</p> </div> <div style="text-align: center;">  <p>Разрешение: 150</p> </div> </div> |
| <p>[Яркость]</p> | <p>Регулирует яркость или затемнение изображения. Чем выше значение, тем светлее изображение.</p> <div style="display: flex; justify-content: space-around; align-items: center;"> <div style="text-align: center;">  <p>Яркость: -50</p> </div> <div style="text-align: center;">  <p>Яркость: 0</p> </div> <div style="text-align: center;">  <p>Яркость: +50</p> </div> </div> |
| <p>[Контраст]</p> | <p>Регулирует соотношение яркостей самой светлой и самой темной частей изображения. Чем выше контрастность, тем большее различие между светлыми и темными участками изображения.</p> <div style="display: flex; justify-content: space-around; align-items: center;"> <div style="text-align: center;">  <p>Контраст: -50</p> </div> <div style="text-align: center;">  <p>Контраст: 0</p> </div> <div style="text-align: center;">  <p>Контраст: +50</p> </div> </div> |

2. Вкладка [Бумага]

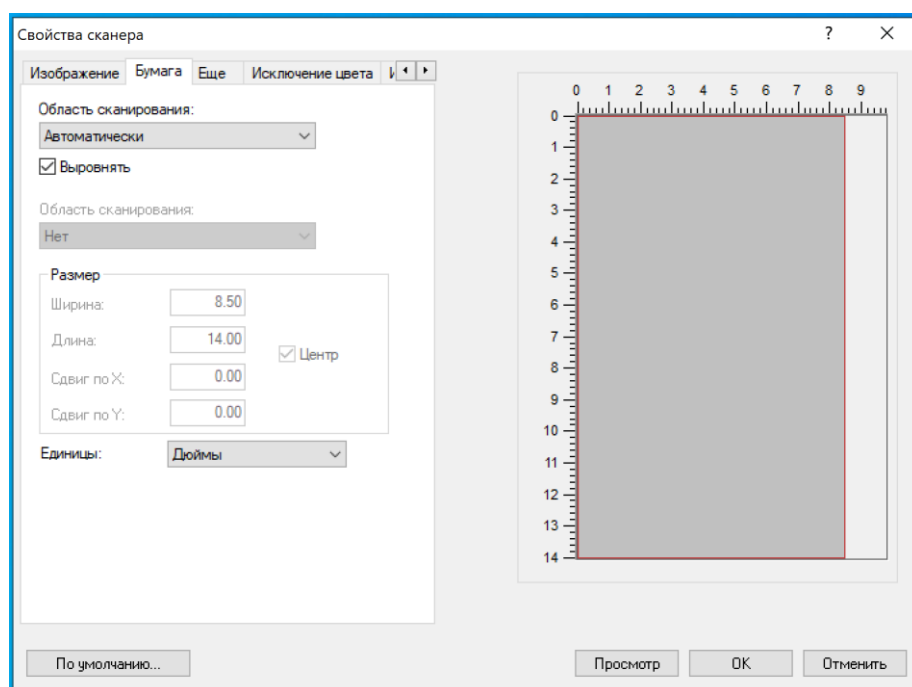

| Параметр | Описание |
|------------------------|--|
| [Область сканирования] | <p>Выберите метод определения области сканирования.</p> <p>[Автоматически]: Выберите эту настройку, и сканер автоматически определит область сканирования в соответствии с размером вашего оригинала.</p> <p>[Ручная настройка]: Функция позволяет определить ручную область сканирования в выпадающем окне [Область сканирования:] и ввести значения ширины и длины области и ее смещения по осям X и Y в параметре [Размер].</p> <p> Примечание В окне справа отображается положение и размер области сканирования.</p> |
| [Выровнять] | <p>Выберите эту настройку, чтобы сканер автоматически определял, перекошен ли лист, а затем исправлял перекош изображения.</p> <p> Примечание Опция доступна только при выборе метода определения области сканирования [Автоматически].</p> |
| [Область сканирования] | <p>Выберите в выпадающем окне формат оригинала для определения области сканирования.</p> <p> Примечание Опция доступна при выборе метода определения области сканирования [Ручная настройка].</p> |
| [Размер] | <p>Выберите нужную вам ширину и длину области сканирования, а также ее смещение относительно центра по осям X и Y.</p> |
| [Центр] | <p>Выберите, чтобы автоматически расположить область сканирования по центру относительно оси X. При выборе этой настройки сдвиг по оси X недоступен.</p> |
| [Единицы] | <p>Выберите единицы измерения для области сканирования</p> |

3. Вкладка [Еще]

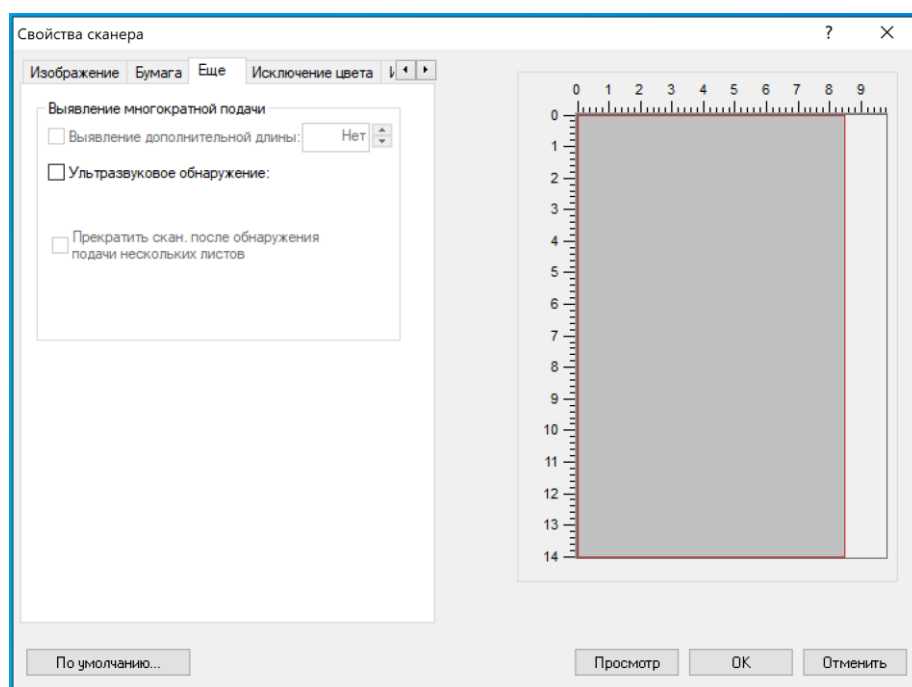

| Параметр | Описание |
|---|--|
| [Выявление многократной подачи] | |
| | Функция позволяет обнаруживать документы, наложившиеся друг на друга при прохождении их через АПД. Множественная подача обычно происходит из-за сшитых документов, наличия клея на документах или при подаче документов с накопленным электростатическим зарядом. |
| [Выявление дополнительной длины] | Выберите, чтобы установить значение превышения длины подающегося документа, для определения накладывания нескольких документов друг на друга (единицы измерения установите в настройке [Единицы] вкладки [Бумага]). Значение [0] указывает на отсутствие дополнительной длины. |
| [Ультразвуковое обнаружение] | Выберите, чтобы определять подачу одновременно нескольких документов по толщине бумаги при прохождении через АПД. |
| [Прекратить скан. после обнаружения подачи нескольких листов] | Выберите, чтобы остановить сканирование документов при обнаружении множественной подачи. |

4. Вкладка [Исключение цвета]

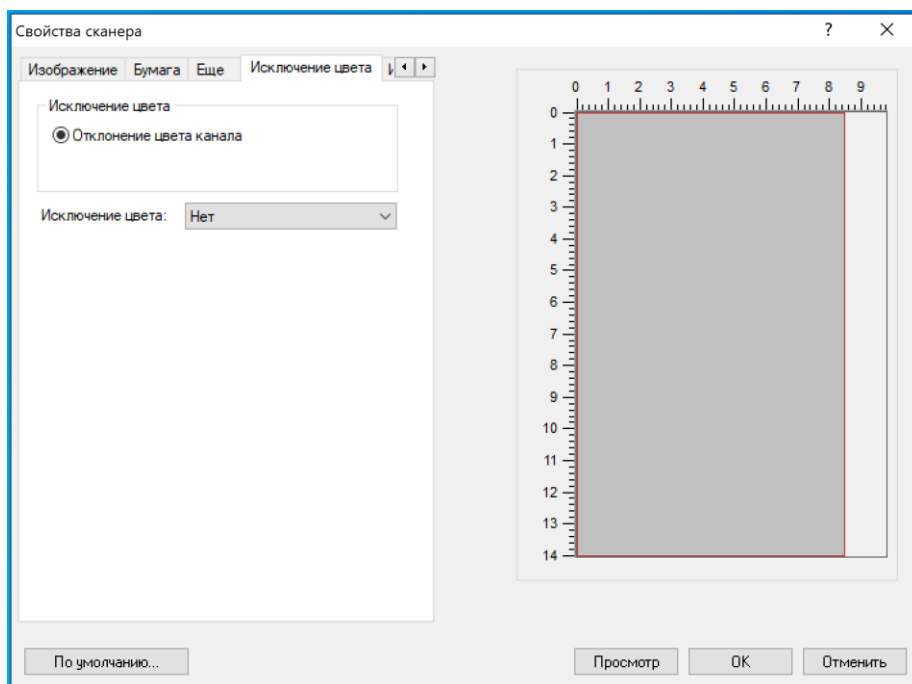

Функция позволяет отфильтровать цветовой канал. Например, если вы сканируете документ с красным водяным знаком, вы можете отфильтровать красный канал, чтобы на отсканированном изображении был только текст, а не красный водяной знак.

Выбор: [Нет], [Удалить красный], [Удалить зеленый], [Удалить синий].

Эффект на изображении после удаления зеленого цветового канала.



Эффект на изображении после удаления красного цветового канала.



Примечание

Цветовой фильтр применяется только к серому и черно-белому сканированию.

9. Обслуживание МФУ

9.1. Очистка области сканирования АПД

Если на изображении, отсканированном при подаче из АПД, появились посторонние пятна или линии, очистите области сканирования АПД, показанные на рисунке ниже, чистой безворсовой тканью, смоченной в изопропиловом спирте (95%).



9.2. Очистка стекла экспонирования

Сканирующее устройство практически не требует обслуживания. Тем не менее, стекло экспонирования необходимо время от времени очищать, чтобы обеспечить оптимальное качество изображения.

Для того чтобы очистить стекло экспонирования, откройте крышку сканера и протрите стекло экспонирования и крышку сканера чистой безворсовой тканью, смоченной в изопропиловом спирте (95%).

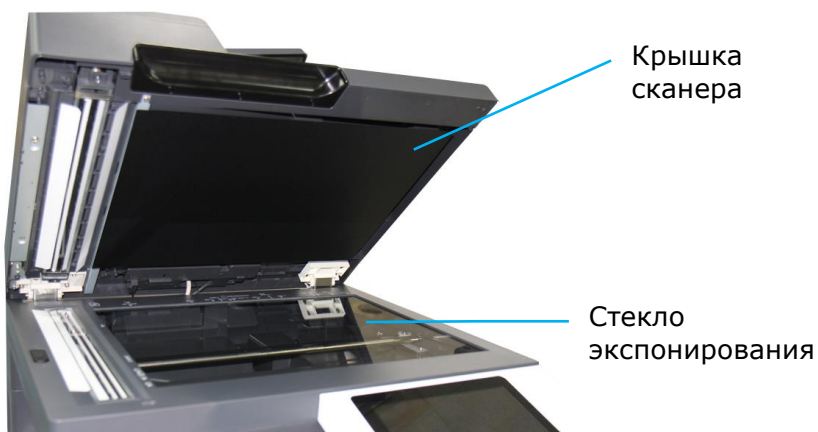

9.3. Очистка роликов АПД

Время от времени подающие ролики АПД могут загрязняться частицами тонера или бумажной пылью. В этом случае устройство может подавать документы неравномерно. Чтобы вернуть устройство в исходное состояние, выполните процедуры очистки в следующем порядке:

- 1** Откройте верхнюю крышку АПД, потянув ручку крышки вверх.



- 2** Смочите мягкую чистую безворсовую ткань жидкостью для очистки и восстановления резиновых изделий.
- 3** Протрите каждый ролик АПД движением ткани из стороны в сторону. Вращайте ролик пальцем и повторяйте процедуру очистки, пока ролик не станет чистым. Будьте осторожны, чтобы не зацепить и не повредить пружины узла захвата.



- 4** Закройте крышку АПД.

9.4. Очистка роликов лотков для бумаги

Производите очистку роликов лотков для при загрязнении их тонером, грязью, бумажной пылью и т.д. В противном случае бумага из лотка может подаваться неравномерно или при подаче может застревать.

Очистку ролика захвата бумаги, подающего ролика и реверсивного ролика лотков для бумаги производите в следующем порядке:

- 1** Извлеките лоток из устройства и удалите всю бумагу из лотка.



- 2** Смочите мягкую чистую безворсовую ткань жидкостью для очистки и восстановления резиновых изделий.

- 3** Протрите поверхность ролика захвата бумаги движением ткани из стороны в сторону. Вращайте ролик пальцем вперед и повторяйте процедуру очистки, пока ролик не станет чистым.

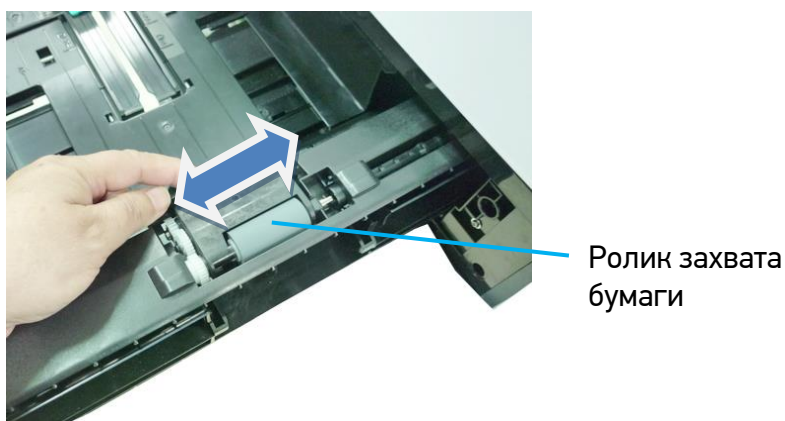

- 4** Поднимите крышку отсека роликов и протрите поверхность подающего ролика способом, описанным в пункте 3.

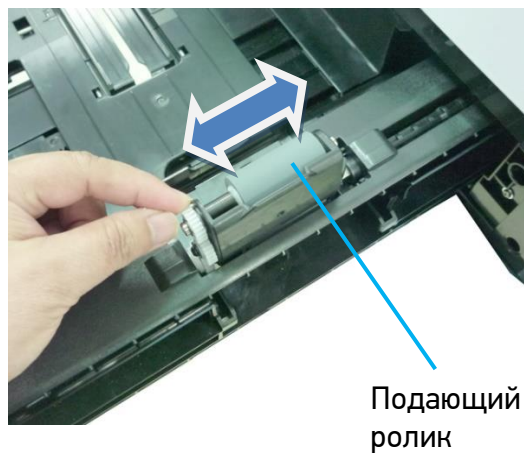
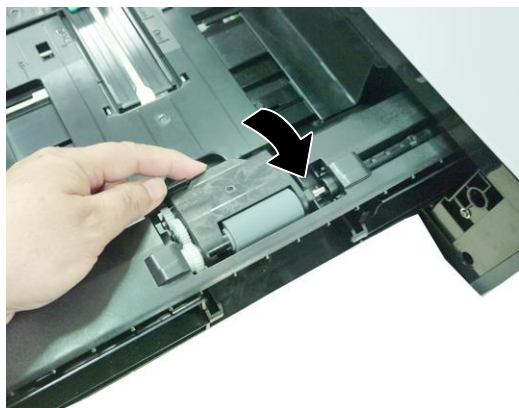

- 5** Возьмитесь за крышку реверсивного ролика с двух сторон и снимите модуль реверсивного ролика с лотка.

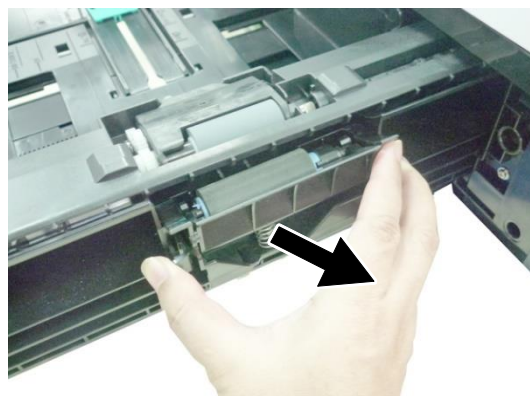
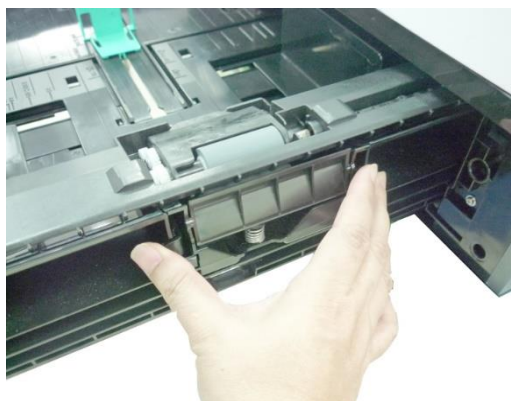

- 6** Протрите поверхность реверсивного ролика способом, описанным в пункте 3.

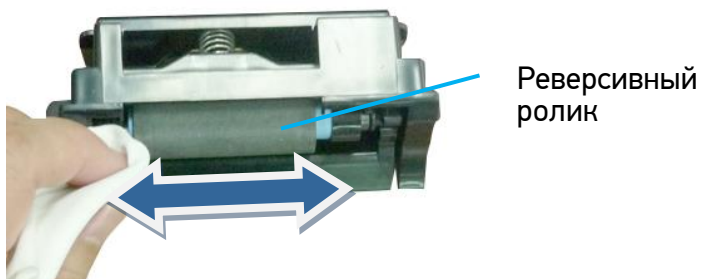

- 7** Установите крышку реверсивного ролика на место и установите лоток для бумаги в устройство.

9.5. Очистка подающего ролика МФЛ

Производите очистку подающего ролика МФЛ при загрязнении его тонером, грязью, бумажной пылью и т.д. В противном случае бумага из лотка может подаваться неравномерно или при подаче может застревать.

Очистку подающего ролика МФЛ производите в следующем порядке:

- 1 Опустите многофункциональный лоток.



- 2 Нажмите на правую сторону подающего ролика МФЛ и извлеките его.

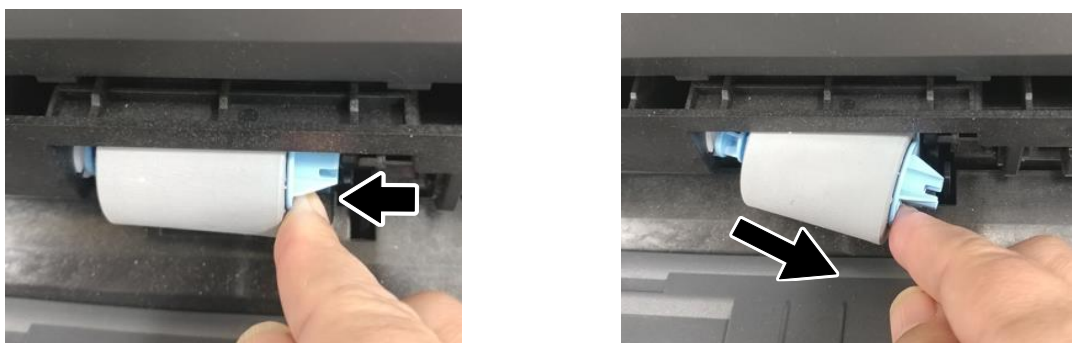

- 3 Смочите мягкую чистую безворсовую ткань жидкостью для очистки и восстановления резиновых изделий.

- 4** Протрите поверхность подающего ролика МФЛ движением ткани из стороны в сторону.

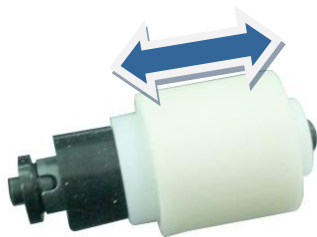

- 5** Вставьте подающий ролик МФЛ обратно в лоток, для чего установите левый конец ролика в отверстие слева, а правый конец – в отверстие справа. При правильной установке выемка на правом конце подающего ролика МФЛ должна совпадать с выступом, как показано на рисунке ниже.

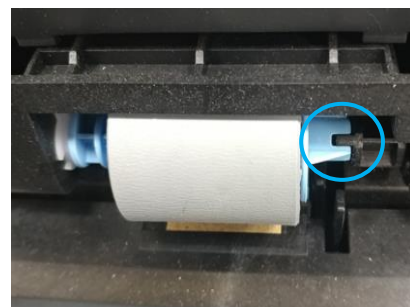
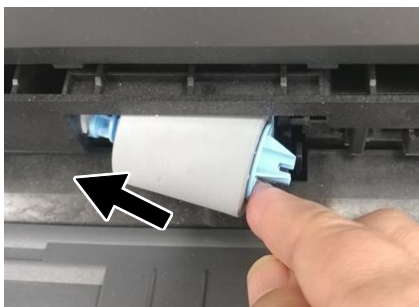

9.6. Очистка роликов тракта прохождения бумаги

Производите очистку роликов тракта прохождения бумаги каждые 20 000 отпечатков или в случае частого замятия бумаги.

Очистку роликов тракта прохождения бумаги производите в следующем порядке:

1 Выключите питание устройства, отсоедините шнур питания и дождитесь, пока устройство остынет.

2 Откройте боковую дверцу устройства.



3 Сдвиньте на себя фиксаторы крышки блока термозакрепления и откройте крышку.

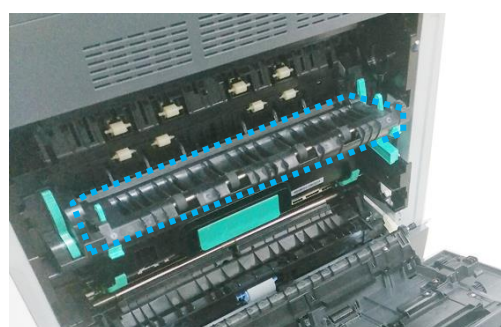
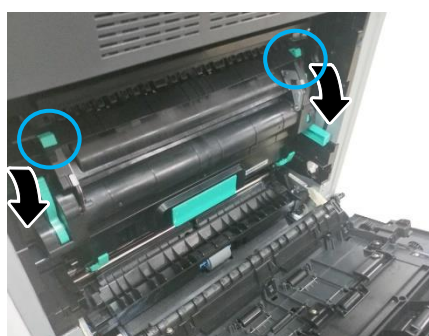

4 Смочите мягкую чистую безворсовую ткань жидкостью для очистки и восстановления резиновых изделий.

5 Протрите поверхность каждого ролика тракта прохождения бумаги движением ткани из стороны в сторону. Вращайте каждый ролик пальцем вперед и повторяйте процедуру очистки, пока ролик не станет чистым.

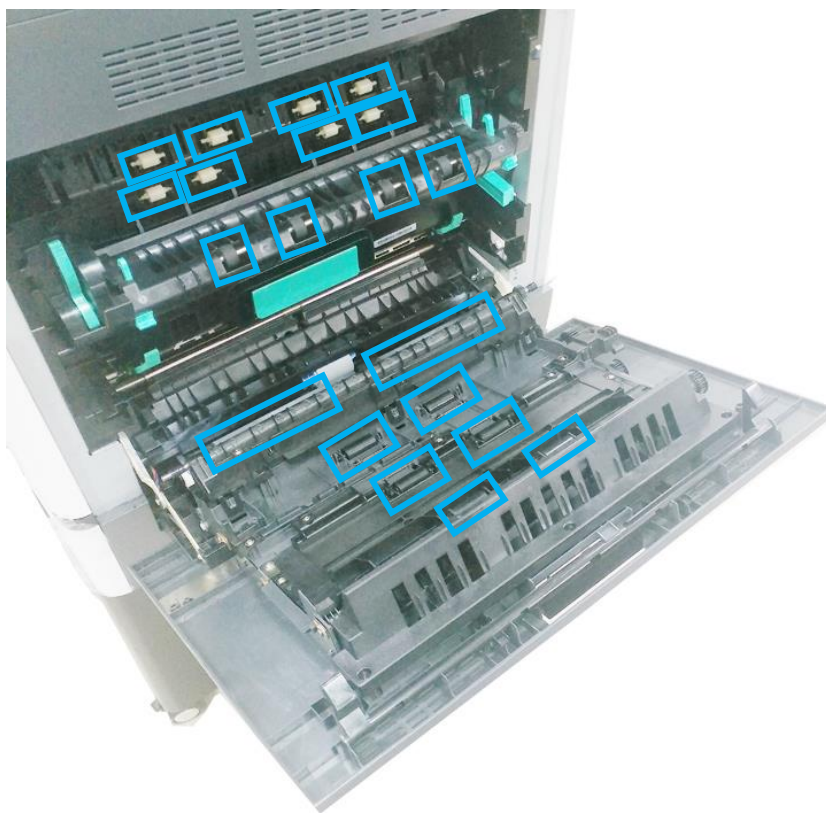

6 Закройте крышку блока термозакрепления, а затем закройте боковую дверцу.

9.7. Очистка коронирующего провода фотобарабана

После печати определенного количества страниц рекомендуется произвести очистку коронирующего провода фотобарабана. Следуйте приведенной ниже процедуре, чтобы выполнить очистку:

1 Выключите питание и выньте шнур питания из розетки.

2 Откройте боковую дверцу устройства.



3 Возьмитесь за ручку драм-картриджа, потяните на себя и вытащите драм-картридж.

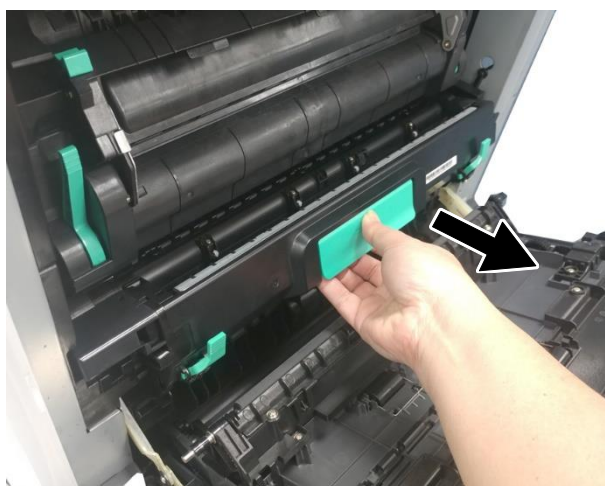

Драм-картридж



4 Переместите ручку коротрона в крайнее правое положение и обратно. Повторите процедуру три раза и верните ручку коротрона в исходное положение.

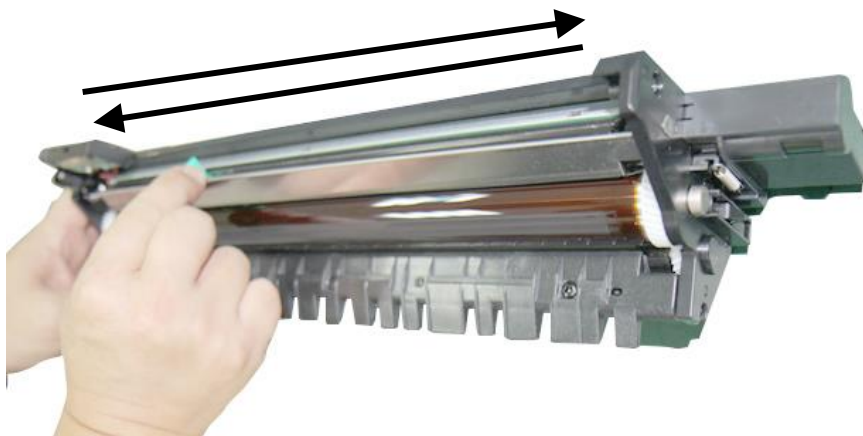

Важно

Ручку коротрона следует установить точно в исходное положение, иначе вы не сможете установить драм-картридж в устройство.

5 Установите драм-картридж в устройство и закройте боковую дверцу.

9.8. Очистка тонер-картриджа

1 Потяните за ручку и откройте переднюю дверцу.



2 Разблокируйте тонер-картридж, нажав правой рукой на выключатель блокировки, и при этом левой рукой потяните за ручку тонер-картриджа и вытащите его из устройства.

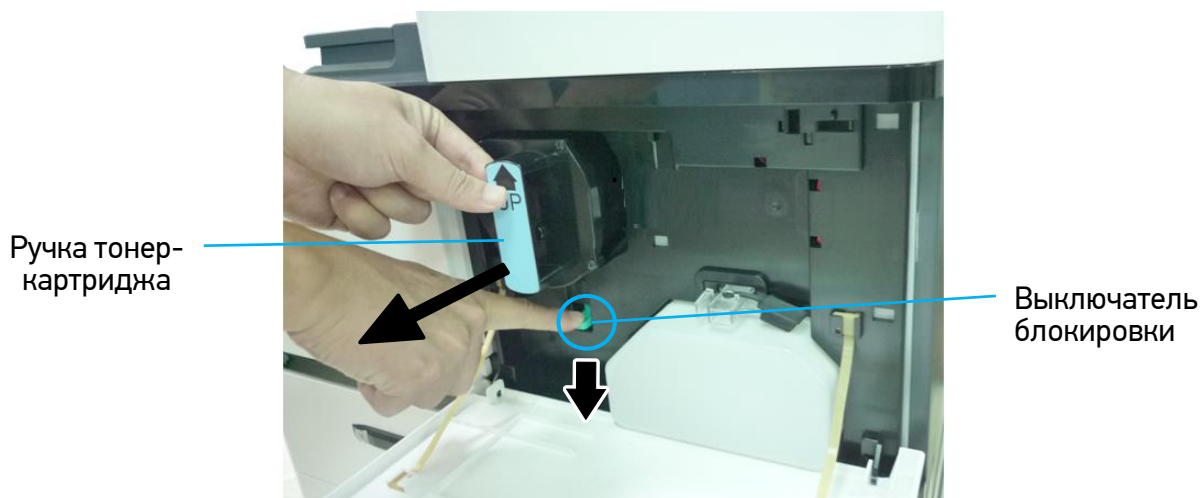

3 Слегка смочите мягкую безворсовую ткань изопропиловым спиртом (95%) и вытрите тонер с картриджа.

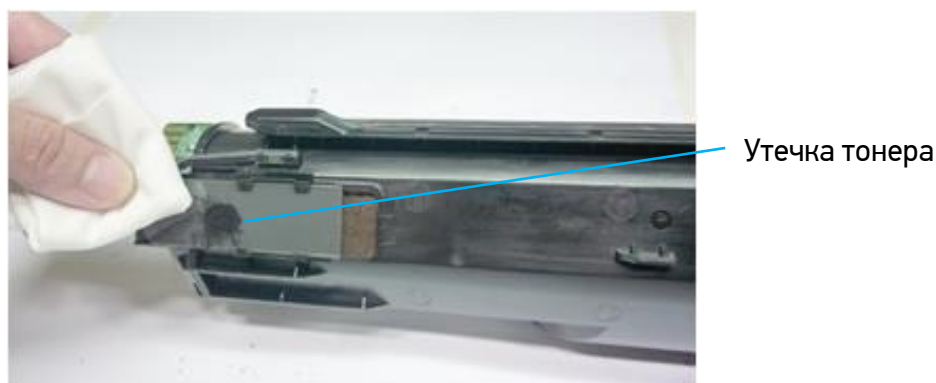

⚠ Предостережение

- Следите за тем, чтобы тонер не попал в дыхательную систему и в глаза.
- Если тонер попал на одежду или другую ткань, сотрите тонер сухой тканью. Постирайте вещи в холодной воде и высушите на воздухе.

4 Возьмитесь за ручку тонер-картриджа, вставьте его в устройство и задвиньте до щелчка.

5 Закройте переднюю дверцу.

10. Замена расходных материалов

10.1. Замена разделительного ролика АПД

После сканирования определенного количества листов через АПД разделительный ролик может изнашиваться и могут возникнуть проблемы с подачей документов. В этом случае настоятельно рекомендуется заменить разделительный ролик АПД на новый.

Важно

После завершения замены обязательно сбросьте счетчик разделительного ролика АПД, для чего войдите в режим администратора (порядок входа смотрите в разделе «Настройка параметров режима администратора») и выберите функцию [Сбросить счетчик], а затем [Площадка АПД].

Замену разделительного ролика АПД производите в следующем порядке:

- 1** Откройте верхнюю крышку АПД, потянув ручку крышки вверх.



- 2** Подденьте крышку разделительного ролика АПД и поднимите ее.



- 3 Достаньте разделительный ролик АПД из места его установки.

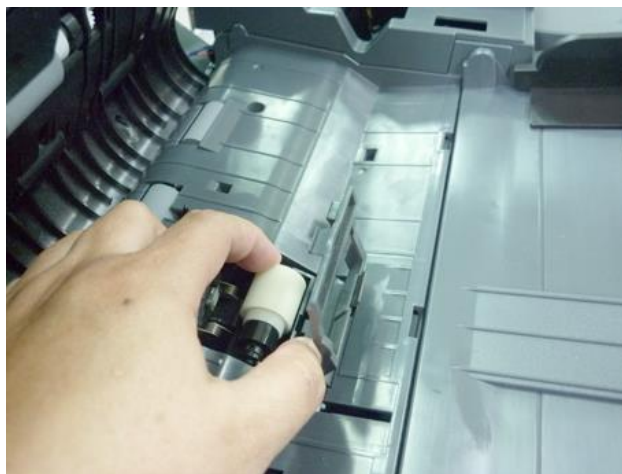

- 4 Извлеките новый разделительный ролик АПД из коробки, вставьте его на место снятого ролика и аккуратно надавите до защелкивания.

- 5 Закройте крышку разделительного ролика АПД и верхнюю крышку АПД.

10.2. Замена узла захвата АПД

После сканирования определенного количества листов через АПД узел захвата может износиться и могут возникнуть проблемы с подачей документов. В этом случае настоятельно рекомендуется заменить узел захвата АПД на новый. Замену узла захвата АПД производите в следующем порядке:

- 1 Откройте верхнюю крышку АПД, потянув ручку крышки вверх.



- 2** Поднимите зажим на правом конце узла захвата АПД и потяните его на себя.

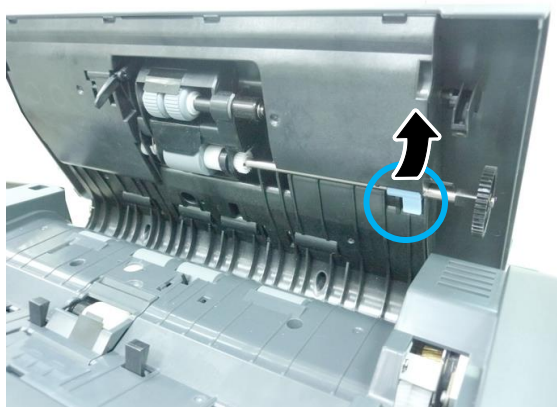

- 3** Вытащите левую сторону узла захвата АПД из места установки. Узел захвата извлечен.



- 4** Вставьте левый конец нового узла захвата АПД в место установки (1), поместите зажим (2) в место его установки и опустите вниз до защелкивания.

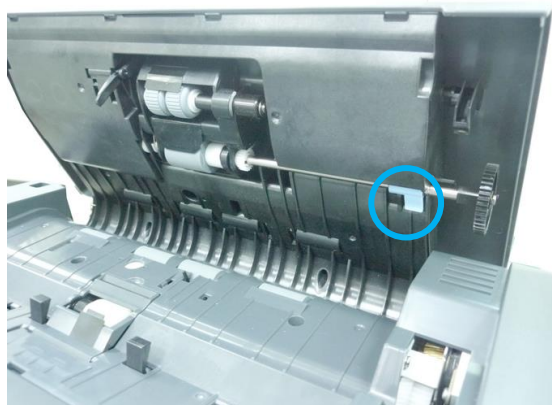
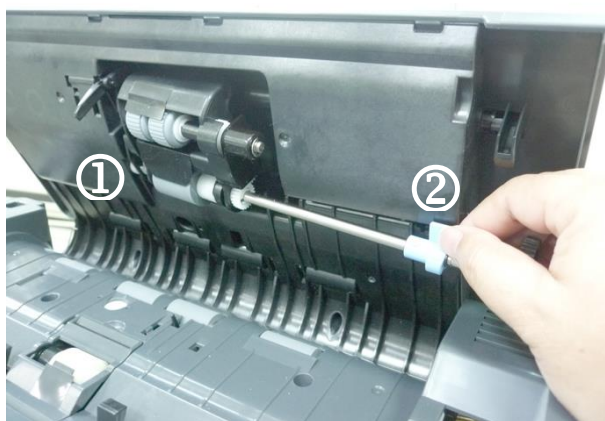

- 5** Закройте верхнюю крышку АПД.

10.3. Замена емкости для отработанного тонера

Предостережение

- Не используйте емкость для отработанного тонера повторно.
- Не бросайте емкость с отработанным тонером в огонь. Тонер может взорваться.
- Следите за тем, чтобы тонер не попал в дыхательную систему и в глаза.

Замену емкости для отработанного тонера производите при ее заполнении в следующем порядке:

- 1** Откройте переднюю дверцу, потянув за ручку.



- 2** Сожмите верхнюю часть емкости для отработанного тонера и достаньте ее из устройства, как показано на рисунке.

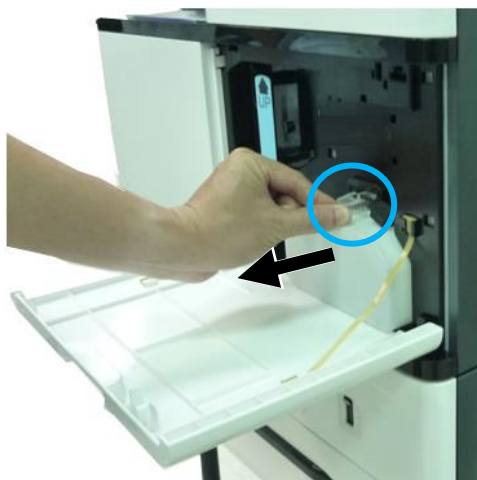

3 Поверните колпачок и закройте отверстие на емкости для отработанного тонера, а затем хорошо зафиксируйте колпачок клейкой лентой.



Важно

Не выбрасывайте емкость с отработанным тонером. Отработанный тонер опасен для окружающей среды и для здоровья человека. Поместите использованную емкость с отработанным тонером в пластиковый пакет или оригинальную упаковку и верните его продавцу или представителю сервисной службы.

4 Снимите колпачок с отверстия новой емкости для отработанного тонера и поверните его вправо на 90 градусов.



5 Возьмитесь за ручку емкости, установите емкость в место установки и задвиньте до щелчка.

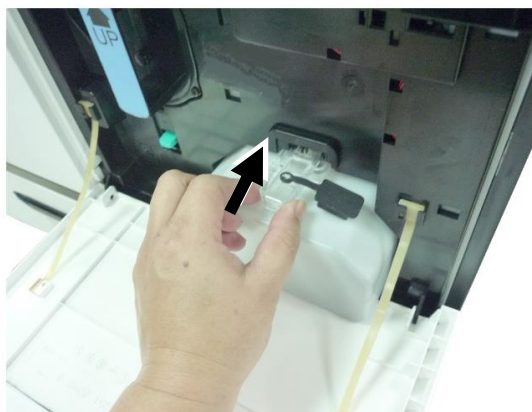

- 6** Закройте переднюю дверцу.



10.4. Замена роликов лотка для бумаги

После подачи определенного количества листов из лотка для бумаги ролики лотка могут износиться и могут возникнуть проблемы с подачей бумаги. В этом случае настоятельно рекомендуется заменить ролики лотка для бумаги на новые. Замену роликов производите в следующем порядке:

- 1** Извлеките лоток из устройства и удалите всю бумагу из лотка.



- 2** Возьмитесь за крышку роликов спереди и поднимите ее. Извлеките модуль с подающим роликом и роликом захвата бумаги.

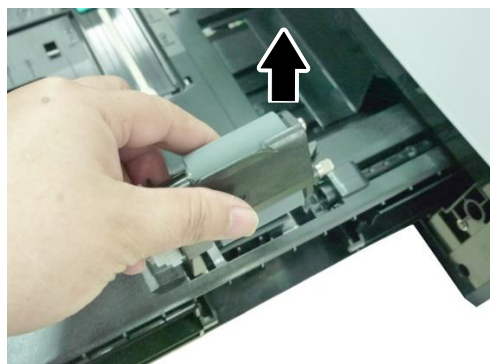
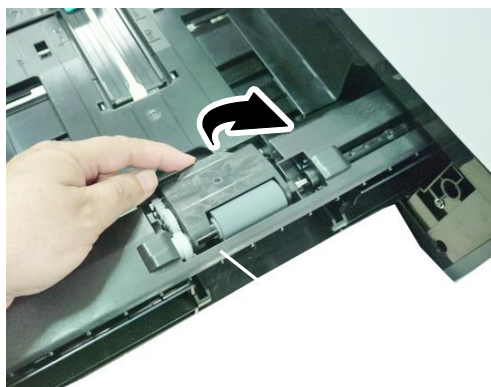

- 3** Возьмите новый модуль с подающим роликом и роликом захвата бумаги, вставьте его на место извлеченного модуля и закройте, опустив крышку роликов вниз.

- 4** Возьмитесь за крышку реверсивного ролика с двух сторон и снимите модуль реверсивного ролика с лотка.

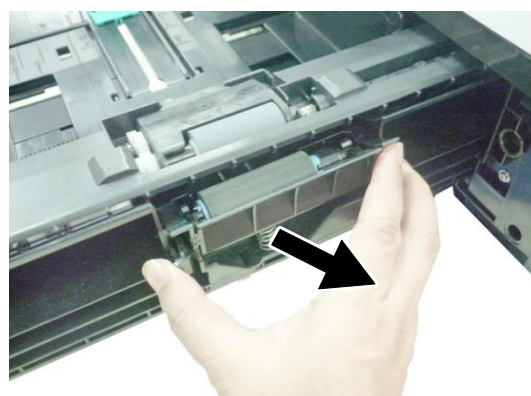
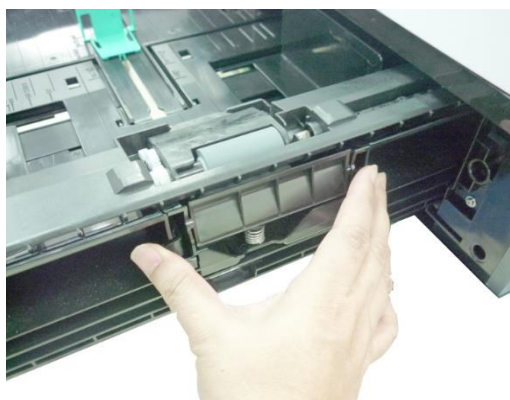

- 5** Возьмите новый модуль реверсивного ролика и установите его на место снятого модуля.

- 6** Установите лоток для бумаги в устройство.

10.5. Замена подающего ролика МФЛ

После подачи определенного количества листов из многофункционального лотка подающий ролик МФЛ может износиться и могут возникнуть проблемы с подачей бумаги. В этом случае настоятельно рекомендуется заменить подающий ролик МФЛ на новый. Замену ролика производите в следующем порядке:

- 1 Опустите многофункциональный лоток.



- 2 Нажмите на правую сторону подающего ролика МФЛ и извлеките его.



- 3 Возьмите новый подающий ролик МФЛ, установите его левый конец в отверстие слева, а правый конец – в отверстие справа. При правильной установке выемка на правом конце подающего ролика МФЛ должна совпадать с выступом, как показано на рисунке ниже.

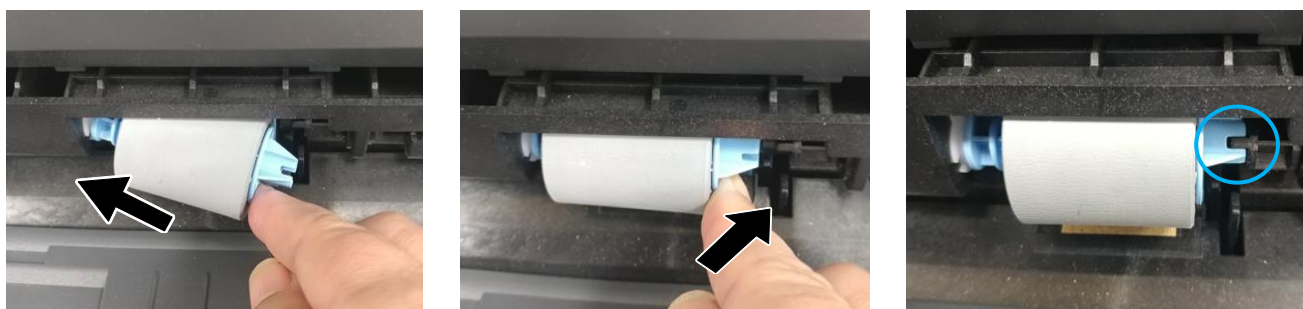

10.6. Замена тонер-картриджа

Замену тонер-картриджа производите по истечении его ресурса в следующем порядке:

- 1 Потяните за ручку и откройте переднюю дверцу.



- 2 Разблокируйте тонер-картридж, нажав правой рукой на выключатель блокировки и при этом левой рукой потяните за ручку тонер-картриджа и вытащите его из устройства.

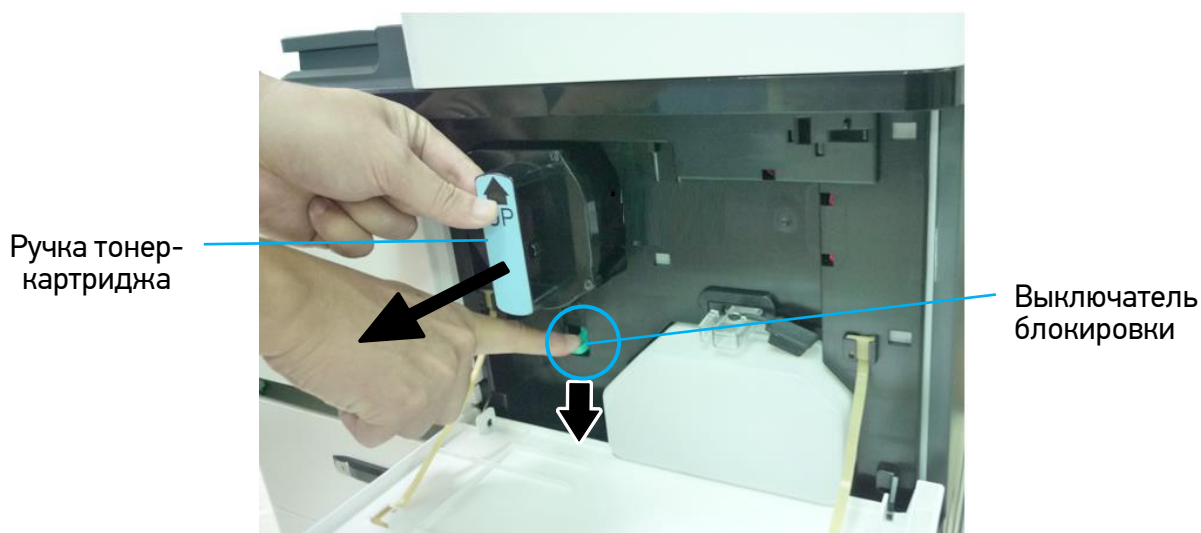

Важно

Не выбрасывайте тонер-картридж. Тонер опасен для окружающей среды и для здоровья человека. Поместите использованный картридж с тоном в пластиковый пакет или оригинальную упаковку и отправьте его уполномоченному дистрибьютору или представителю сервисной службы. Использованный картридж с тоном подлежит переработке или обработке в соответствии с установленными правилами.

3 Возьмите новый тонер-картридж в упаковке, снимите с него упаковочную пленку и ленту. Наклоните картридж вверх-вниз, а затем вправо-влево несколько раз, чтобы равномерно распределить тонер внутри картриджа.

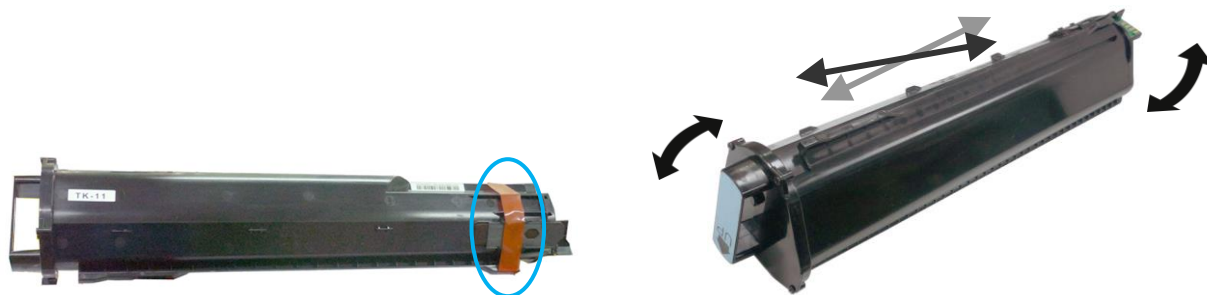

4 Удерживая тонер-картридж за ручку, установите его в ячейку, как показано ниже, и задвиньте до упора в устройство.

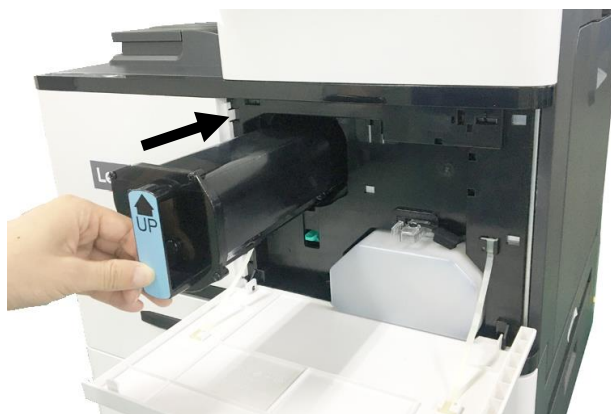

5 Закройте переднюю дверцу.

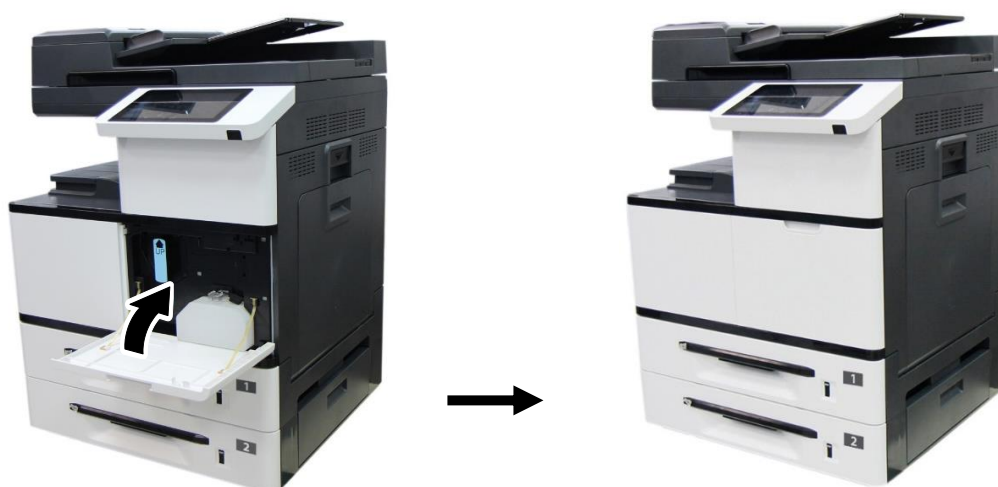

10.7. Замена драм-картриджа

Замену драм-картриджа производите по истечении его ресурса в следующем порядке:

1 Откройте боковую дверцу устройства, потянув за ее ручку.



2 Возьмитесь за ручку драм-картриджа, потяните на себя и вытащите драм-картридж.

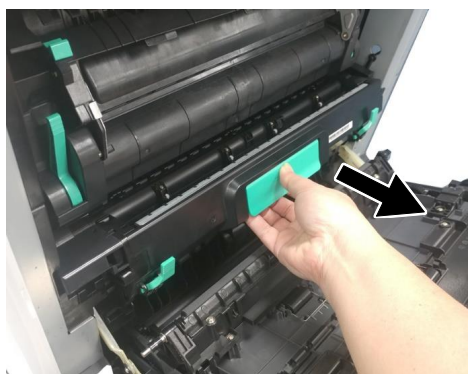

3 Возьмите новый драм-картридж в упаковке, достаньте его из упаковочного пакета, снимите с него ленту **①**, опустите рычаги **②** и извлеките защитную пленку **③**.

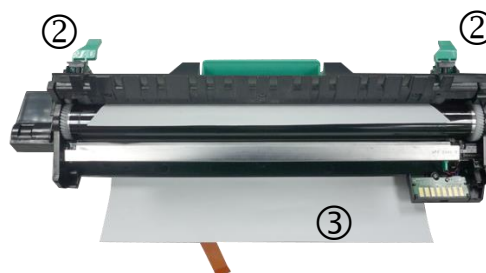

⚠ Предостережение

• Во избежание повреждений драм-картриджа не держите его на свету открытым дольше нескольких минут.

4 Поднимите рычаги с обеих сторон.



5 Возьмитесь за рукоятку драм-картриджа. Вставьте его горизонтально в отверстие для драм-картриджа, как показано на рисунке.

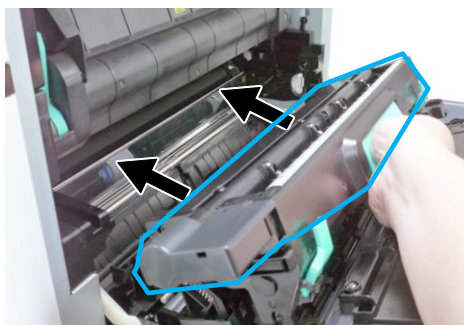

6 Задвиньте драм-картридж полностью в устройство.



7 Закройте боковую дверцу.

10.8. Замена блока проявки

Замену блока проявки производите по истечении его ресурса в следующем порядке:

- 1 Откройте боковую дверцу, потянув за рукоятку.



- 2 Возьмитесь за ручку драм-картриджа, потяните на себя и вытащите драм-картридж.

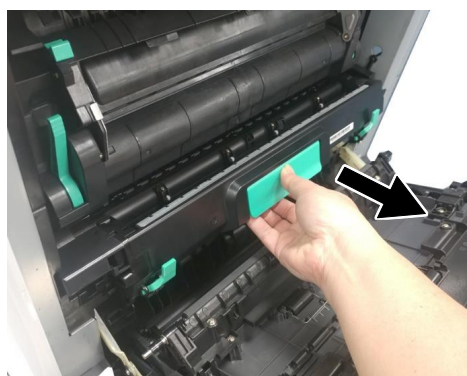

- 3 Поверните защелку направляющей бумаги по часовой стрелке, а затем нажмите на нее, чтобы зафиксировать направляющую бумаги в верхнем положении.

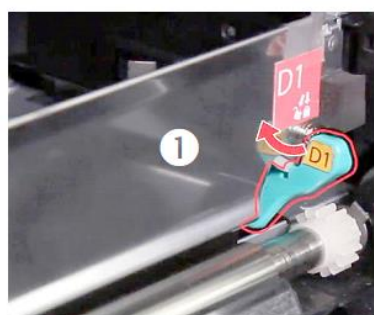

4 Откройте рукоятки блока проявки, возьмитесь за них обеими руками и вытащите блок проявки из устройства.

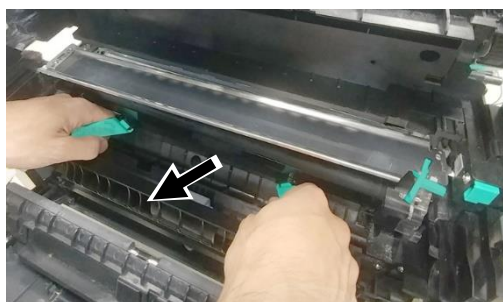

Важно

Не выбрасывайте использованный блок проявки. Поместите защитную пленку с оригинальной упаковки на ролик блока проявки и заклейте ее клейкой лентой, вставьте поролоновую прокладку в отверстие для выхода тонера и заклейте ее клейкой лентой. Затем поместите блок проявки в оригинальный упаковочный пакет и коробку с пенопластовыми прокладками и отправьте уполномоченному дистрибьютору или представителю сервисной службы.

5 Достаньте новый блок проявки из упаковочного пакета, а затем удалите с блока проявки ленту ① и защитную пленку ②.



6 Удалите с правого верхнего угла блока проявки ленту ③, а затем удалите поролоновую прокладку ④.



Предостережение

- Во избежание повреждений блока проявки не держите его на свету открытым дольше нескольких минут.
- Во избежание дефектов изображения не снимайте прозрачную пластиковую крышку с блока проявки.



7 Откройте рукоятки блока проявки и возьмитесь за них обеими руками, как показано на рисунке.



8 Держась за рукоятки обеими руками, установите передний край блока проявки поверх рельсовых направляющих устройства.



9 Аккуратно задвиньте блок проявки в устройство по направляющим. Сложите рукоятки и выровняйте их с поверхностью блока проявки.

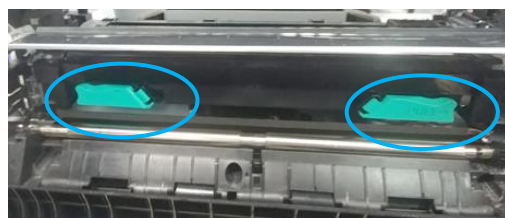

10 Поверните защелку направляющей бумаги против часовой стрелки, чтобы вернуть ее в исходное положение.

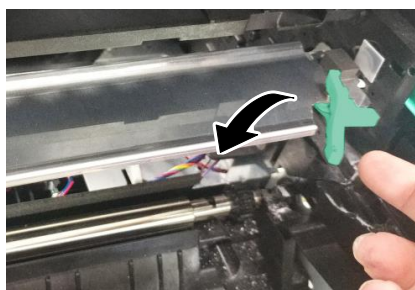

11 Установите драм-картридж в устройство. (Подробную информацию по установке драм-картриджа в устройство смотрите в предыдущем разделе «Замена драм-картриджа».)

12 Закройте боковую дверцу.

10.9. Замена блока термозакрепления

Предостережение

Не трогайте внутренние детали устройства сразу после завершения его работы, так как во время работы они сильно нагреваются. Для замены блока термозакрепления сначала выключите устройство и дождитесь, пока оно остынет.

Замену блока термозакрепления производите по истечении его ресурса в следующем порядке:

1 Выключите устройство, вытащите вилку шнура питания из розетки и дождитесь, пока устройство остынет.

2 Откройте боковую дверцу, потянув за ручку.

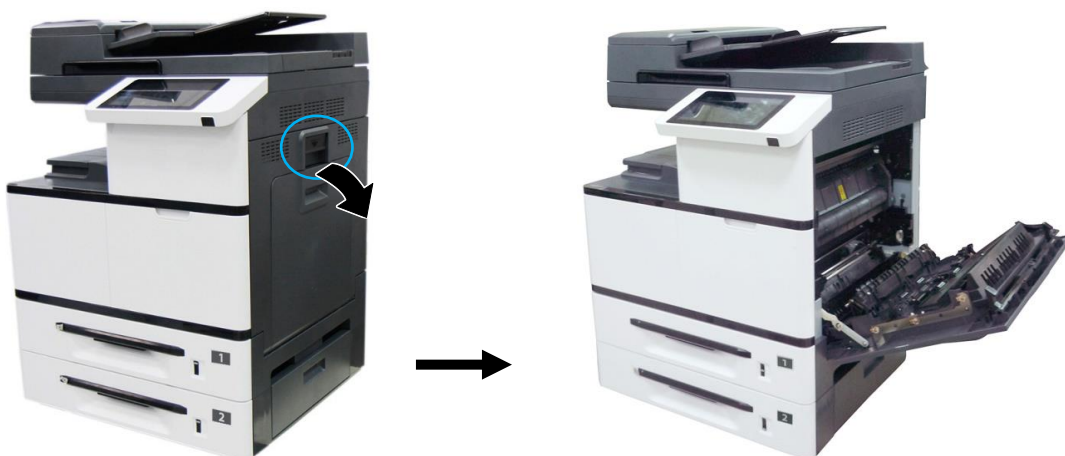

3 Опустите ручки с обеих сторон от крышки блока термозакрепления.



4 Сдвиньте на себя фиксаторы крышки блока термозакрепления и откройте крышку.

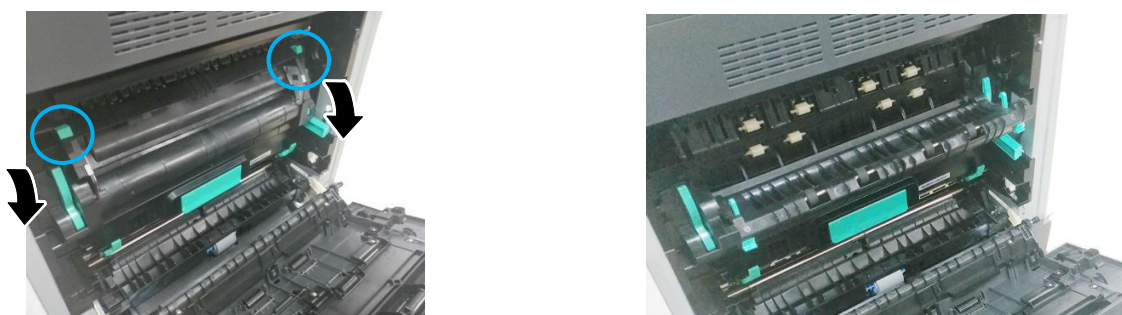

- 5** Нажмите на защелку крышки разъемов и снимите ее.



- 6** Отсоедините сначала верхний (белый) разъем, а затем нижний (черный) разъем.

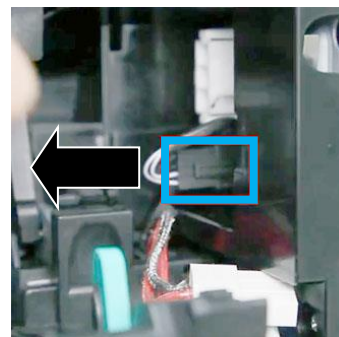
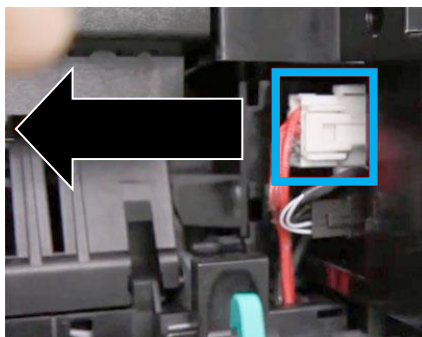

- 7** Закройте крышку блока термозакрепления и переведите синие рычаги с обеих сторон в положение «» (левый рычаг – вправо, правый рычаг – влево).



- 8** Возьмитесь за рукоятки блока термозакрепления с двух сторон и извлеките его из устройства.

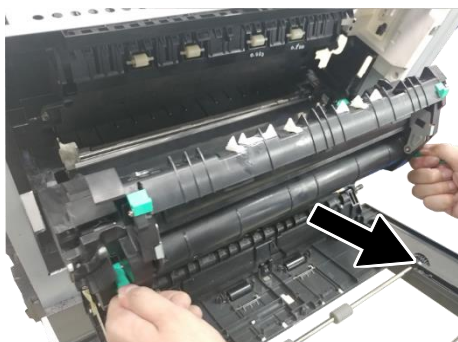

Блок термозакрепления

9 Закрепите клейкой лентой жгуты проводов, поместите использованный блок термозакрепления в оригинальный упаковочный пакет и коробку с пенопластовыми прокладками и отправьте уполномоченному дистрибьютору или представителю сервисной службы.

10 Достаньте новый блок термозакрепления из упаковки и снимите ленту крепления жгутов проводов.



11 Переверните блок термозакрепления и найдите серийный номер (десять цифр). Запишите его, так как он потребуется для сброса счетчика.



12 Опустите рукоятки блока термозакрепления, возьмитесь за них двумя руками и установите блок термозакрепления в исходное место внутри устройства.

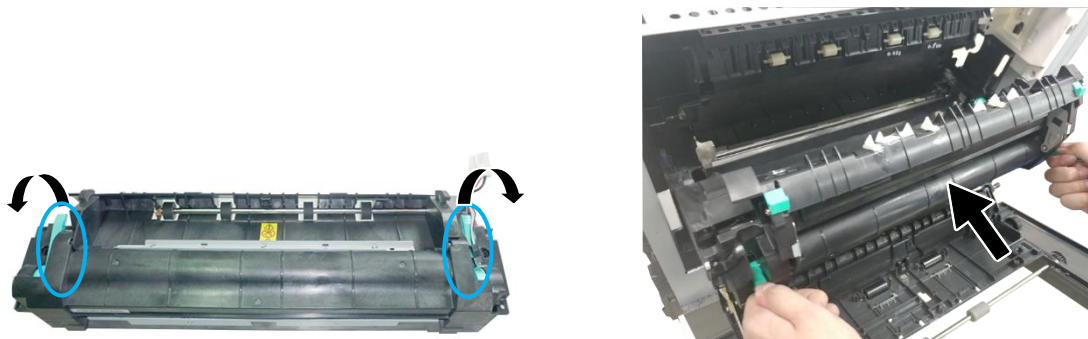

13 Переведите синие рычаги с обеих сторон в положение «» (левый рычаг – влево, правый рычаг – вправо).



14 Сдвиньте на себя фиксаторы крышки блока термозакрепления и откройте крышку.

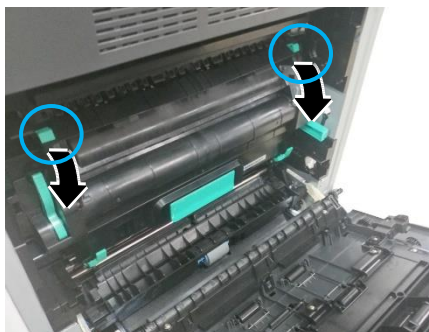

15 Подключите сначала нижний (черный) разъем, а затем верхний (белый) разъем и установите крышку разъемов.



16 Закройте крышку блока термозакрепления и поднимите рукоятки с обеих сторон.



17 Закройте боковую дверцу.

18 Выполните сброс счетчика блока термозакрепления, для чего на сенсорном экране панели управления войдите в режим администратора (порядок входа смотрите в разделе «Настройки режима администратора») и выберите функцию [Сбросить счетчик], а затем параметр [Термоблок]. В появившемся окне введите серийный номер блока термозакрепления, нажмите [ОК], а затем нажмите [Сброс].

11. Определение и устранение неисправностей

11.1. Оценка состояния МФУ с помощью программы мониторинга

Программа мониторинга состояния устройства [Printer Status Monitor] позволяет оценивать состояние МФУ, получать информацию о расходных материалах и предупреждать о возникновении ошибок.

Программа мониторинга состояния устройства доступна, когда МФУ подключено непосредственно к вашему компьютеру через USB-порт или сетевой порт. Программа устанавливается при установке драйвера принтера.

11.1.1. Открытие диалогового окна программы мониторинга

1 Дважды кликните мышью на значок [Printer Status Monitor] на панели задач.

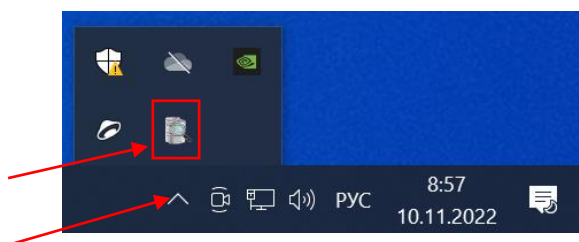

2 Появится диалоговое окно [Printer Status Monitor], в котором имеются две закладки [Состояние] и [Настройка].

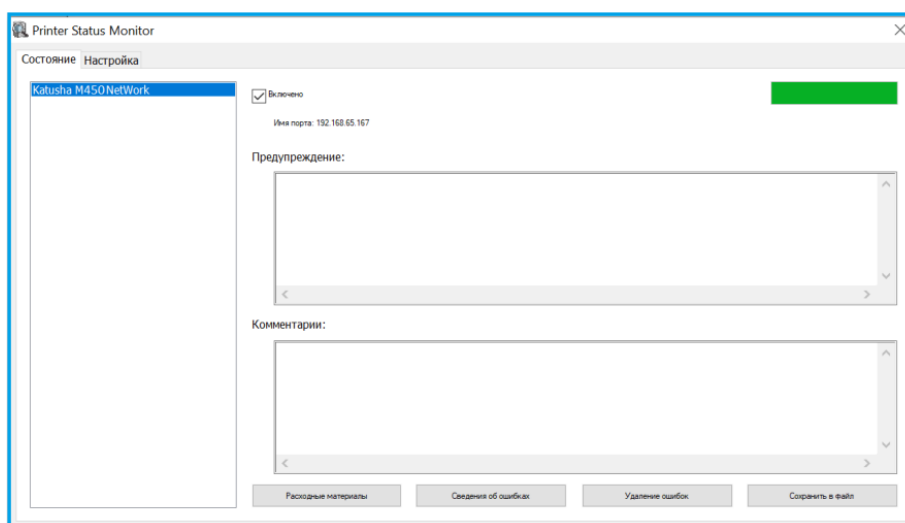

11.1.2. Получение сведений о состоянии МФУ

Вы можете оценивать состояние МФУ и получать информацию о расходных материалах в открытой закладке [Состояние] диалогового окна [Printer Status Monitor].

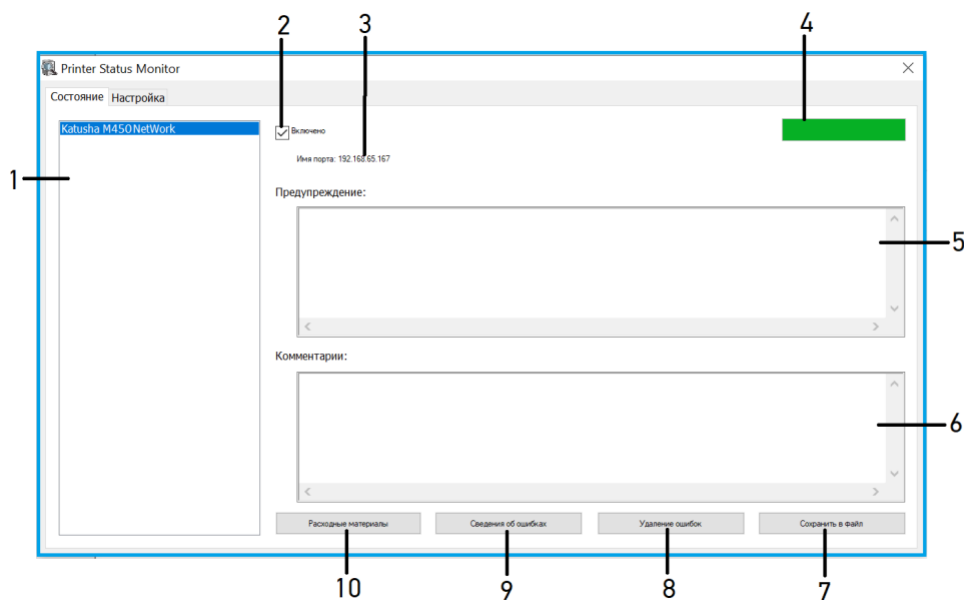

| № поз. | Элемент | Описание |
|--------|------------------------|---|
| 1. | [Устройства] | Отображаются подключенные устройства. |
| 2. | [Включено] | Поставьте галочку, чтобы разрешить доступ к информации о состоянии указанного устройства. |
| 3. | [Имя порта] | Имя порта для указанного устройства |
| 4. | [Индикатор выполнения] | Показывает степень выполнения текущего процесса получения доступа к последним данным указанного устройства. |
| 5. | [Предупреждение] | Отображаются предупреждающие сообщения о состоянии устройства и сообщения об ошибках. |
| 6. | [Комментарии] | Отображаются рекомендации по устранению ошибок. |
| 7. | [Сохранить в файл] | Нажмите, чтобы сохранить сообщения об ошибках в файл CSV. |
| 8. | [Удаление ошибок] | Нажмите, чтобы удалить все сообщения об ошибках. |
| 9. | [Сведения об ошибках] | Нажмите, чтобы сообщение об ошибке отразилось в окне [Предупреждения] немедленно. |
| 10. | [Расходные материалы] | Нажмите, чтобы отобразить информацию о расходных материалах: [Остаток тонера], в %; [Остаток EP] (ресурса фотобарабана), в %; [Остаток фюзера] (ресурса блока термозакрепления), в %. |

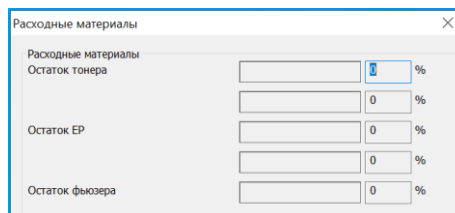

11.1.3. Настройка параметров мониторинга

Чтобы задать конкретные параметры мониторинга состояния принтера, откройте закладку [Настройка] в диалоговом окне [Printer Status Monitor].

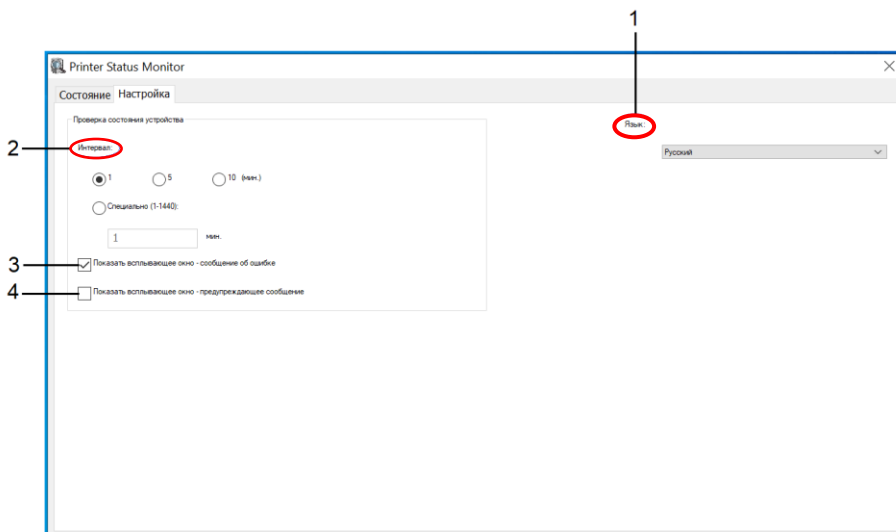

| № поз. | Элемент | Описание |
|--------|---|---|
| 1. | [Язык] | Выберите язык, на котором будет отображаться информация в окне. |
| 2. | [Интервал] | Установите интервал, через который будет осуществляться обновление состояния при ошибке принтера. |
| 3. | [Показать всплывающее окно – сообщение об ошибке] | Установите галочку, чтобы показывалось всплывающее окно – сообщение об ошибке. |
| 4. | [Показать всплывающее окно – предупреждающее сообщение] | Установите галочку, чтобы показывалось всплывающее окно – предупреждающее сообщение. |

11.2. Ошибки и их устранение

Если во время работы МФУ возникает проблема, на ЖК-дисплее панели управления отображается предупреждающее сообщение или сообщение об ошибке, а также код. Чтобы решить проблему, следуйте инструкциям на экране и выполните действия, указанные в таблицах ниже.

1. Предупреждающие сообщения

| Код ошибки | Сообщение | Решение |
|------------|---|---|
| 200030 | Тонер-картридж не установлен или не обнаружен. Возможная причина неисправности – неисправность датчика на тонер-картридже. | Переустановите тонер-картридж. |
| 200031 | Закончился тонер. | Замените тонер-картридж на новый. |
| 200032 | Осталось менее 10% тонера. Устройство может выполнять печать и копирование с одновременным понижением качества. | Замените тонер-картридж на новый. |
| 200033 | Емкость для отработанного тонера не установлена или не обнаружена. | Установите емкость для отработанного тонера. |
| 200034 | Емкость для отработанного тонера полна. | Замените емкость для отработанного тонера. |
| 200035 | Емкость для отработанного тонера практически полна. | Замените емкость для отработанного тонера. |
| 200036 | Ошибка тонер-картриджа (несоответствующий серийный номер) | Замените тонер-картридж на оригинальный от официального производителя. |
| 200040 | TD-сенсор не работает. Поскольку тонер перестанет подаваться в блок проявки, качество печати ухудшится. | Перезагрузите систему. Если проблема не устранена, замените датчик. |
| 200041 | Отсутствует блок проявки. | Установите блок проявки. |
| 200042 | Закончился срок службы блока проявки. | Замените блок проявки. |
| 200043 | Срок службы блока проявки на исходе (остается менее 10%). | Закажите новый блок проявки. |
| 200044 | Неверный блок проявки. | Замените блок проявки на оригинальный от официального производителя. |
| 200141 | Отсутствует драм-картридж. | Установите драм-картридж. |
| 200142 | Закончился срок службы драм-картриджа. | Замените драм-картридж. |
| 200143 | Срок службы драм-картриджа на исходе (остается менее 10%) | Замените драм-картридж. |
| 200144 | Ошибка драм-картриджа (несоответствующий серийный номер). | Замените драм-картридж на оригинальный от официального производителя. |
| 201611 | Тонер-картридж пуст: датчик уровня тонера всегда выключен. | Замените датчик уровня тонера. |
| 201619 | Закончился срок службы блока термозакрепления. | Обратитесь в сервисную службу для заказа и замены блока термозакрепления. |
| 201620 | Срок службы блока термозакрепления на исходе (остается менее 10%). | Обратитесь в сервисную службу для заказа и замены блока термозакрепления. |

2. Сообщения об ошибках

| Код ошибки | Сообщение | Решение |
|------------|---|--|
| 200000 | Множественная подача документов | Откройте боковую дверцу, удалите бумагу, отрегулируйте размер и положение бумаги. Возможные причины: 1. Фактическая длина бумаги в лотке подачи превышает указанную длину бумаги для печати. 2. Если проблема не устраняется, обратитесь в сервисный центр, чтобы проверить подающий ролик и заменить датчик. |
| 200050 | Открыта боковая дверца. | Закройте боковую дверцу. |
| 200051 | Открыта передняя дверца. | Закройте переднюю дверцу. |
| 200052 | Открыта крышка лотка 2. | Закройте крышку лотка 2. |
| 200053 | Открыта крышка лотка 3. | Закройте крышку лотка 3. |
| 200060 | Ошибка лотка 1 | Откройте и снова закройте лоток. |
| 200061 | Ошибка лотка 2 | |
| 200062 | Ошибка лотка 3 | |
| 200063 | Ошибка лотка 4 | |
| 200070 | Открыт лоток 1. | Закройте лоток правильно. |
| 200071 | Открыт лоток 2. | |
| 200072 | Открыт лоток 3. | |
| 200073 | Открыт лоток 4. | |
| 200081 | Лоток 1 пуст. | Закончилась бумага в лотке. Загрузите бумагу в пустой лоток. |
| 200082 | Лоток 2 пуст. | |
| 200083 | Лоток 3 пуст. | |
| 200084 | Лоток 4 пуст. | |
| 200090 | Вышел из строя вентилятор 1 (блока термозакрепления). | При остановке или снижении скорости вращения одного из вентиляторов обратитесь в сервисную службу для заказа нового вентилятора и выполнения замены. |
| 200091 | Вышел из строя вентилятор 2 (основной платы). | |
| 200092 | Вышел из строя вентилятор 3 (фотобарабана). | |

3. Ошибки сканера

| Код ошибки | Сообщение | Решение |
|------------|---|--|
| 000001 | Двигатель сканера поврежден или работает некорректно. | Замените двигатель сканера. |
| 000002 | Ошибка лампы сканера (АПД) | Замените CIS-модуль АПД. |
| 000113 | Ошибка сканера. Произошла ошибка детали сканера. | Перезапустите МФУ или замените неисправные детали сканера. |

| | | |
|--------|--|--|
| 002007 | Ошибка лампы сканера (планшетного стекла) | Замените CIS-модуль планшетного стекла. |
| 002008 | Сканер заблокирован. | Переместите выключатель блокировки возле стекла экспонирования в положение  . |
| 002013 | Замятие бумаги в АПД при сканировании | 1. Откройте крышку АПД. 2. Удалите замятую бумагу. 3. Закройте крышку АПД. |
| 002014 | Открыта крышка АПД. | Закройте крышку АПД. |
| 100000 | Превышено количество заданий. | Когда количество заданий, находящихся в ожидании, достигает 100, возникает ошибка. Удалите несколько заданий, чтобы их общее количество было менее 100. |
| 100011 | Ошибка МФУ | При загрузке МФУ произошел сбой запуска сканера и механизма принтера. Перезагрузите МФУ. |
| 200001 | Неподходящая бумага | При выполнении задания печати или копирования в лотке не найдена бумага подходящего формата. Загрузите в лоток бумагу нужного формата. |
| 300380 | Ошибка печати. Размер файла формата PDF превышает 32 Мб. | Печать файла формата PDF размером более 32 Мб не допускается. Уменьшите количество страниц в файле. |
| 600320 | Нет бумаги. Задание отменено. | Закончилась бумага в лотках. Загрузите бумагу в лотки. |
| 600330 | Неподходящая бумага | При выполнении задания печати или копирования в лотке не найдена бумага подходящего формата. Загрузите в лоток бумагу нужного формата. |
| 600340 | Формат бумаги не поддерживается. | При печати демонстрационной страницы в лотке 1 отсутствует бумага формата А4. Поместите в лоток 1 бумагу формата А4. |
| 600350 | Количество записей в адресной книге превышает предельный размер. | Удалите некоторые контакты в адресной книге, чтобы их общее количество не превышало 500. |
| 600360 | Количество групп в адресной книге превышает предельный размер. | Удалите некоторые группы в адресной книге, чтобы их общее количество не превышало 10. |
| 600680 | Количество получателей превышает предельный размер. | Удалите адреса некоторых получателей электронной почты в адресной книге, чтобы их общее количество не превышало 20. |

4. Ошибки блока термозакрепления

| Код ошибки | Причина | Решение |
|------------|---|--|
| 201600 | Лампа А3 или А4 нагрелась сверх предельно допустимого значения (210 градусов). | 1. Перезагрузите устройство. 2. Если код ошибки повторяется, обратитесь в сервисную службу для замены блока термозакрепления. |
| 201604 | Настройка аналого-цифрового преобразователя (АЦП) не завершена. | |
| 201605 | Аналого-цифровой преобразователь (АЦП) не готов. Запрос АЦП значений начального состояния ламп А3 и А4 за 500 мс завершается с ошибкой. | |
| 201607 | Разница температур между лампами А3 и А4 превышает 50 градусов. | |
| 201612 | Разница между текущей и максимальной температурой лампы А3 превышает 20 градусов. | |
| 201613 | Разница между текущей и максимальной температурой лампы А4 превышает 20 градусов. | |
| 201614 | В состоянии прогрева лампа А3 не нагревается больше чем на 5 градусов за 10 секунд. | |
| 201615 | В состоянии прогрева лампа А4 не нагревается больше чем на 7 градусов за 10 секунд. | |
| 201616 | Нагрев термоблока от состояния готовности до состояния печати выполняется дольше 20 секунд. | |
| 201617 | Нагрев термоблока от состояния прогрева до состояния готовности выполняется дольше 155 секунд. | |
| 201618 | Нагрев термоблока от состояния запуска до состояния готовности выполняется дольше 100 секунд. | |
| 201621 | Устройство определяет, что терморезистор лампы А4 не подключен. | |
| 201624 | Устройство определяет, что терморезистор лампы А3 не подключен. | |

5. Системные ошибки

| Код ошибки | Причина и решение |
|------------|---|
| 200100 | API_NVRAM_RW_TEST_FAIL. Операция ввода-вывода не выполняется. Перезагрузите устройство, если эта ошибка продолжает возникать. |
| 200101 | API_NVRAM_WRITE_FAIL. Операция записи не выполняется. Перезагрузите устройство, если эта ошибка продолжает возникать. |
| 200102 | API_NVRAM_READ_FAIL. Операция чтения не выполняется. Перезагрузите систему, если эта ошибка продолжает возникать. |
| 200200 | Ошибка доступа к флэш-памяти. Карта памяти не распознается. Перезагрузите устройство, если эта ошибка продолжает возникать. |
| 200201 | FLASH_BLOCK_ERASE_FAILED. Операция очистки памяти не выполняется. Перезагрузите устройство, если эта ошибка продолжает возникать. |

| | |
|--------|--|
| 200202 | FLASH_CHIP_ERASE_FAILED. Операция очистки чипа не выполняется. Перезагрузите устройство, если эта ошибка продолжает возникать. |
| 200203 | FLASH_PROGRAM_FAILED. Операция записи на флэш-память не выполняется. Перезагрузите устройство, если эта ошибка продолжает возникать. |
| 201610 | Ошибка LPH. Плоский кабель LPH установлен неправильно. Перезагрузите устройство, если эта ошибка продолжает возникать. Если система не восстанавливается после перезагрузки, возможной причиной может быть неправильная установка плоского кабеля LPH. Подключите кабель правильно. |
| 201611 | Ошибка датчика уровня тонера. Перезагрузите устройство, если эта ошибка продолжает возникать. Если система не восстанавливается после перезагрузки, возможной причиной может быть неисправность датчика уровня тонера. Замените блок проявки. |
| 201650 | Ошибка работы принтера. Перезагрузите устройство, если эта ошибка продолжает возникать. |
| 201701 | MB NVRAM: ошибка при чтении. Перезагрузите устройство, если эта ошибка продолжает возникать. Если проблема не устранена, обратитесь в сервисную службу для замены основной платы графического интерфейса (GDI). |
| 201702 | MB NVRAM: ошибка при записи. Перезагрузите устройство, если эта ошибка продолжает возникать. Если проблема не устранена, обратитесь в сервисную службу для замены основной платы графического интерфейса (GDI). |
| 201703 | MB NVRAM: функция записи работает, но подстановка приводит к ошибке чтения. Перезагрузите устройство, если эта ошибка продолжает возникать. Если проблема не устранена, обратитесь в сервисную службу для замены основной платы графического интерфейса (GDI). |
| 201704 | MB NVRAM: функции записи и чтения работают, но подстановка приводит к ошибке. Перезагрузите устройство, если эта ошибка продолжает возникать. Если проблема не устранена, обратитесь в сервисную службу для замены основной платы графического интерфейса (GDI). |
| 201711 | EP NVRAM: ошибка при чтении. Перезагрузите устройство, если эта ошибка продолжает возникать. Если проблема не устранена, обратитесь в сервисную службу для замены основной платы графического интерфейса (GDI). |
| 201712 | EP NVRAM: ошибка при записи. Перезагрузите устройство, если эта ошибка продолжает возникать. Если проблема не устранена, обратитесь в сервисную службу для замены основной платы графического интерфейса (GDI). |
| 201713 | EP NVRAM: функция записи работает, но подстановка приводит к ошибке чтения. Перезагрузите устройство, если эта ошибка продолжает возникать. Если проблема не устранена, обратитесь в сервисную службу для замены основной платы графического интерфейса (GDI). |

| | |
|--------|---|
| 201714 | <p>EP NVRAM: функции записи и чтения работают, но подстановка приводит к ошибке.</p> <p>Перезагрузите устройство, если эта ошибка продолжает возникать. Если проблема не устранена, обратитесь в сервисную службу для замены основной платы графического интерфейса (GDI).</p> |
| 201721 | <p>Toner NVRAM: ошибка при чтении.</p> <p>Перезагрузите устройство, если эта ошибка продолжает возникать. Если проблема не устранена, обратитесь в сервисную службу для замены основной платы графического интерфейса (GDI).</p> |
| 201722 | <p>Toner NVRAM: ошибка при записи.</p> <p>Перезагрузите устройство, если эта ошибка продолжает возникать. Если проблема не устранена, обратитесь в сервисную службу для замены основной платы графического интерфейса (GDI).</p> |
| 201723 | <p>Toner NVRAM: функция записи работает, но подстановка приводит к ошибке чтения.</p> <p>Перезагрузите устройство, если эта ошибка продолжает возникать. Если проблема не устранена, обратитесь в сервисную службу для замены основной платы графического интерфейса (GDI).</p> |
| 201724 | <p>Toner NVRAM: функции записи и чтения работают, но подстановка приводит к ошибке.</p> <p>Перезагрузите устройство, если эта ошибка продолжает возникать. Если проблема не устранена, обратитесь в сервисную службу для замены основной платы графического интерфейса (GDI).</p> |
| 201730 | <p>Неправильный адрес NVRAM.</p> <p>Перезагрузите устройство, если эта ошибка продолжает возникать. Если проблема не устранена, обратитесь в сервисную службу для замены основной платы графического интерфейса (GDI).</p> |
| 202651 | <p>Network_INIT_FAIL. Функция запуска сети не выполняется.</p> <p>Перезагрузите устройство, если эта ошибка продолжает возникать.</p> |

6. Сетевые ошибки

| Код ошибки | Сообщение | Решение |
|------------|---------------------------------|--|
| 500000 | Конфликт IP | Смените IP адрес. |
| 500002 | DHCP не отвечает | Проверьте ваш DHCP-сервер или попробуйте снова. |
| 500003 | Невозможно подключиться к сети. | Проверьте сеть и попробуйте снова. |
| 530001 | Электронная почта | Перезагрузите устройство и попробуйте снова. Если ошибка не устранена, обратитесь в сервисный центр для замены основной платы. |
| 530002 | Электронная почта | Обратитесь к администратору SMTP. Код ошибки сервера 002. |
| 531001 | Электронная почта | Проверьте правильность имени пользователя и пароля. |

| | | |
|--|-------------------|--|
| 530421 531421 532421 533421 534421 536421 | Электронная почта | Обратитесь к администратору SMTP. Код ошибки сервера 421. |
| 530440 | Электронная почта | Данные отправителя должны совпадать с учетными записями. |
| 531501 532501 533501 534501 | Электронная почта | 1. Проверьте адрес электронной почты отправителя. 2. Проверьте адрес электронной почты получателя. 3. Обратитесь к администратору SMTP. Код ошибки сервера 501. |
| 531504 | Электронная почта | Обратитесь к администратору SMTP. Код ошибки сервера 504. |
| 532450 533450 | Электронная почта | Обратитесь к администратору SMTP. Код ошибки сервера 450. |
| 532451 533451 534451 535451 537451 | Электронная почта | Обратитесь к администратору SMTP. Код ошибки сервера 451. |
| 533452 535452 537452 | Электронная почта | Обратитесь к администратору SMTP. Код ошибки сервера 452. |
| 533550 | Электронная почта | Обратитесь к администратору SMTP. Код ошибки сервера 550. |
| 533551 | Электронная почта | 1. Проверьте адрес электронной почты отправителя. 2. Адреса отправителя и получателя должны отличаться. 3. Обратитесь к администратору SMTP. Код ошибки сервера 551. |
| 533552 535552 537552 | Электронная почта | 1. Проверьте адрес электронной почты отправителя. 2. Убедитесь, что вложение не превышает установленного размера. 3. Обратитесь к администратору SMTP. Код ошибки сервера 501. |
| 533553 | Электронная почта | Проверьте адрес электронной почты получателя. |
| 534554 535554 537554 | Электронная почта | Обратитесь к администратору SMTP. Код ошибки сервера 554. |
| 538001 | Электронная почта | 1. Убедитесь, что сеть работает. 2. Убедитесь, что вложение не превышает установленного размера. |

| | | |
|--|-----|---|
| 540001 540008 540009 540010 540011 540012 540013 540014 540960 540976 543501 545501 545504 | FTP | Перезагрузите устройство и попробуйте снова. Если ошибка не устранена, обратитесь в сервисный центр, чтобы заменить основную плату. |
| 540002 540003 | FTP | 1. Убедитесь, что FTP-сервер не закрыт, а FTP-порт указан правильно. 2. Если сообщение все еще появляется, обратитесь к сетевому администратору. Код ошибки сервера 002 и 003. |
| 540004 | FTP | Проверьте правильность имени пользователя и попробуйте снова. |
| 540005 | FTP | Проверьте правильность имени пользователя и попробуйте снова. |
| 540006 | FTP | При проблеме в маршрутизации обратитесь к сетевому администратору. |
| 540007 | FTP | Введите имя файла в отведенное время. |
| 540015 | FTP | Проверьте правильность работы сети. |
| 540978 | FTP | Проверьте правильность работы сети. |
| 541421 542421 543421 544421 545421 546421 | FTP | Слишком много людей подключено к FTP-серверу одновременно. Обратитесь к администратору сети. |
| 544450 546450 | FTP | Файл уже существует и заблокирован Windows (файл открыт каким-либо приложением). |
| 546452 | FTP | Попросите администратора FTP увеличить выделенное пространство для хранения файлов или удалите некоторые файлы. |
| 541500 542500 543500 544500 545500 546500 547500 | FTP | Обратитесь к администратору SMTP. Код ошибки сервера 500. |

| | | |
|---|-------------------|---|
| 541501 542501 544501 546501 | FTP | Убедитесь, что не вводите недопустимые символы. |
| 541502 542502 544502 | FTP | FTP-сервер не поддерживает данную команду. Обратитесь к администратору SMTP. Код ошибки сервера 500. |
| 541550 542550 546550 | FTP | Убедитесь, что вы пытаетесь подключиться к правильному серверу/местоположению. Администратор удаленного сервера должен предоставить вам разрешение на FTP-соединение. |
| 546553 | FTP | Измените имя файла, удалите пробелы, убедитесь, что в имени файла нет специальных символов. |
| 561003 | SMB | Неверный URL. |
| 561012 | SMB | Неверное имя пользователя или пароль. |
| 561019 | SMB | Учетная запись пользователя не имеет разрешения на создание папки. |
| 561032 | SMB | Неверное имя папки общего доступа. |
| 561034 | SMB | Файл занят. |
| 561183 | SMB | Имя папки дублируется. |
| 562088 | SMB | Сервер занят. Попробуйте выполнить сканирование на SMB позже. |
| 563021 | SMB | Служба SMB не готова. |
| 563039 | SMB | Дисковое пространство для записи заполнено. |
| 564019 | SMB | Учетная запись пользователя не имеет разрешения на запись файлов. |
| 564183 | SMB | Имя файла дублируется. |
| 59000х 59030х (SMTP) 59040х (FTP) 59060х (SMB) 59100х | Сеть | Перезагрузите устройство и попробуйте снова. Если ошибка не устранена, обратитесь в сервисный центр, чтобы заменить основную плату. |
| 592301 | Электронная почта | Почтовый сервер имеет значение NULL. 1. Проверьте настройку «Почтовый сервер». 2. Обратитесь за помощью к администратору SMTP. |

7. Ошибки замятия бумаги

При появлении ошибки замятия бумаги проверьте положение замятия, указанное в сообщении, чтобы удалить замятую бумагу и сбросить ошибку.

Важно

Удаление замятого листа бумаги производите с соблюдением следующих правил:

1. Извлекайте лист аккуратно, держась за его края обеими руками и вытягивая в направлении движения бумаги при печати. В случае принудительного извлечения бумаги в других направлениях (обратно, вправо или влево) возможно повреждение устройства.

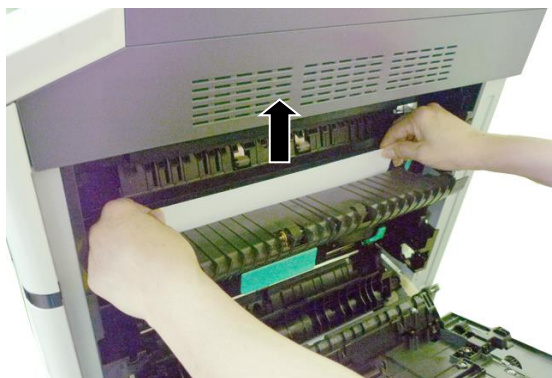

2. После извлечения замятого листа проверьте, вся ли бумага извлечена. Если лист разорван, проверьте, не остались ли внутри устройства обрывки, которые нужно извлечь. Оставшиеся внутри обрывки мешают прохождению бумаги и снижают качество изображения.

Области устранения замятий бумаги и их расположение:

1. Область А: блок термозакрепления.
2. Область В: выход бумаги из лотка 1.
3. Область С: драм-картридж.
4. Область D: блок двусторонней печати (дуплекс).
5. Область Е: боковая крышка лотка 2.
6. Область F: боковая крышка лотка 3.

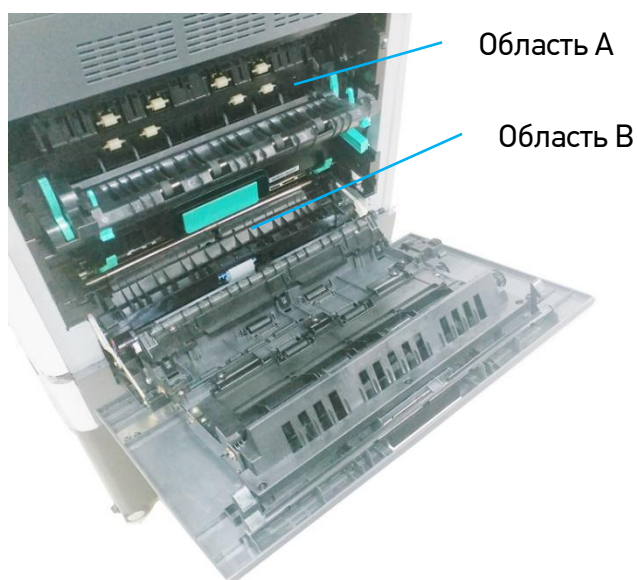



| Код ошибки | Причина | Решение |
|------------|----------------------|--|
| 200301 | Замятие бумаги в МФЛ | 1. Извлеките замятую бумагу. Пролистайте бумагу и снова загрузите в многофункциональный лоток. 2. Если неполадка не устранена, очистите подающий ролик МФЛ. |



| Код ошибки | Причина | Решение |
|------------|--------------------------|---|
| 200302 | Замятие бумаги в лотке 1 | <ol style="list-style-type: none"> 1. Выключите устройство и подождите несколько минут, пока оно остынет. Откройте боковую дверцу. 2. Проверьте, нет ли замятой бумаги в месте выхода бумаги из лотка 1 (область В). Если имеется замятие, извлеките бумагу. 3. Если на выходе из лотка 1 нет бумаги, выдвиньте лоток 1 и извлеките замятую бумагу. 4. Задвиньте лоток 1 и закройте боковую дверцу. |

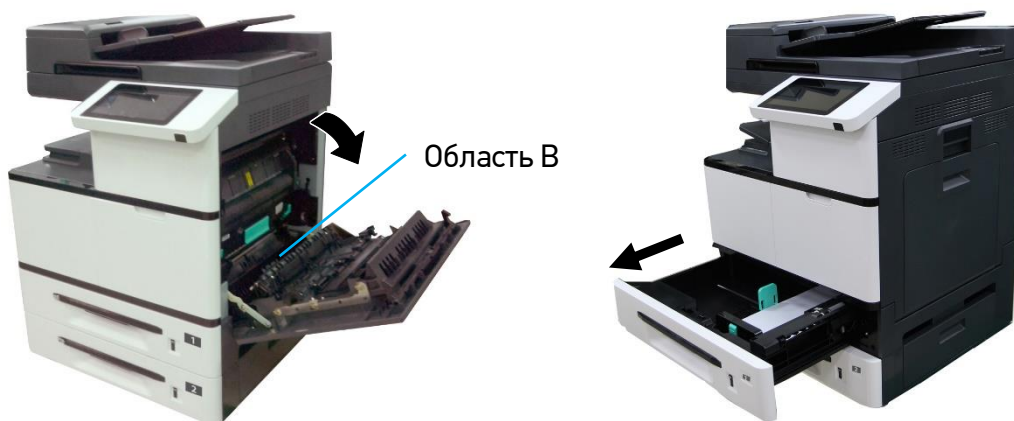

| Код ошибки | Причина | Решение |
|------------|--------------------------|---|
| 200303 | Замятие бумаги в лотке 2 | <ol style="list-style-type: none"> 1. Откройте боковую дверцу лотка 2. 2. Проверьте, нет ли замятой бумаги в месте выхода бумаги из лотка 2 (область Е). Если имеется замятие, извлеките бумагу. 3. Если на выходе из лотка 2 нет бумаги, выдвиньте лоток 2 и извлеките замятую бумагу. 4. Задвиньте лоток 2 и закройте боковую дверцу. |

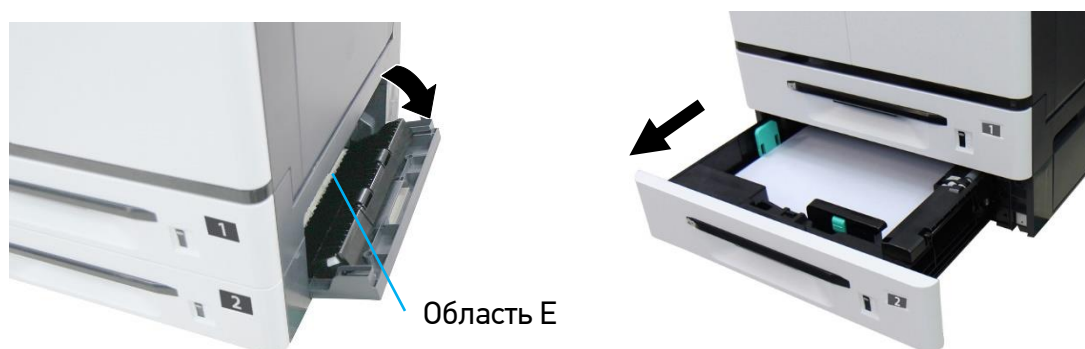

| Код ошибки | Причина | Решение |
|---|---------------------------------------|---|
| 200306 | Замятие бумаги у датчика выравнивания | <ol style="list-style-type: none"> 1. Выключите устройство и подождите несколько минут, пока оно остынет. Откройте боковую дверцу. 2. Проверьте, нет ли замятой бумаги в месте выхода бумаги из лотка 1 (область В). Если имеется замятие, извлеките бумагу. 3. Закройте боковую дверцу. |
|  <p>The first photograph shows the side door of the printer being opened, indicated by a black arrow. The second photograph shows the internal paper path with a blue arrow pointing to a specific area labeled 'Область В' (Area B).</p> | | |

| Код ошибки | Причина | Решение |
|---|---|---|
| 200309 | Замятие бумаги у датчика блока термозакрепления | <ol style="list-style-type: none"> 1. Выключите устройство и подождите несколько минут, пока оно остынет. Откройте боковую дверцу и крышку блока термозакрепления. <p>⚠ Предостережение Будьте осторожны, так как область у блока термозакрепления может быть очень горячей.</p> <ol style="list-style-type: none"> 2. Проверьте, нет ли замятой бумаги в блоке термозакрепления (область А). Если имеется замятие, извлеките бумагу. 3. Закройте крышку блока термозакрепления и боковую дверцу. |
|  <p>The first photograph shows the side door of the printer being opened, indicated by a black arrow. The second photograph shows the internal paper path with a blue arrow pointing to a specific area labeled 'Область А' (Area A).</p> | | |

Извлечение замятой бумаги из блока термозакрепления (области А)

1 Откройте боковую дверцу и ослабьте блок термозакрепления, опустив рычаги с обеих сторон, как показано на рисунке.



2 Сдвиньте на себя фиксаторы крышки блока термозакрепления и откройте крышку. Аккуратно извлеките замятую бумагу.

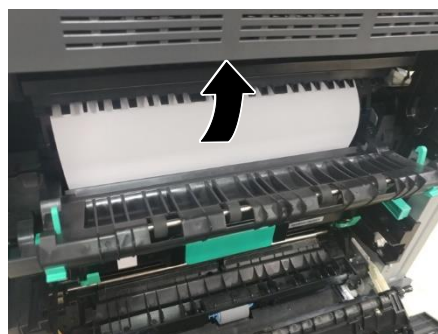
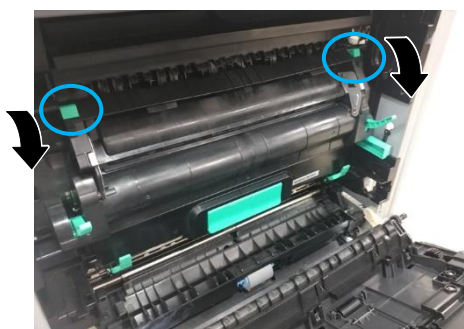

3 Закройте крышку блока термозакрепления и поднимите рычаги с обеих сторон.

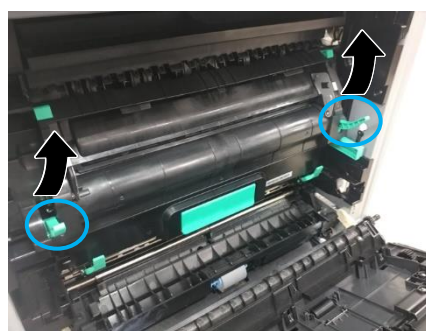
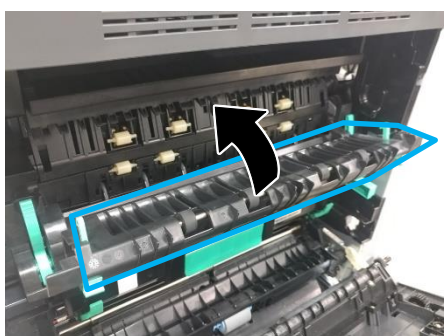

| Код ошибки | Причина | Решение |
|------------|--------------------------|---|
| 200317 | Замятие бумаги в лотке 3 | 1. Откройте боковую дверцу лотка 3 (4). 2. Проверьте, нет ли замятой бумаги в месте выхода бумаги из лотка 3 (область F) (лотка 4). Если имеется замятие, извлеките бумагу. 3. Если на выходе из лотка 3 (4) нет бумаги, выдвиньте лоток 3 (4) и извлеките замятую бумагу. 4. Задвиньте лоток 3 (4) и закройте боковую дверцу. |
| 200318 | Замятие бумаги в лотке 4 | |



Область F



| Код ошибки | Причина | Решение |
|------------|---|---|
| 200340 | Замятие бумаги у датчика подачи бумаги лотка 1 | 1. Выключите устройство и подождите несколько минут, пока оно остынет. Откройте боковую дверцу. 2. Проверьте, нет ли замятой бумаги в месте выхода бумаги из лотка 1 (область B). Если имеется замятие, извлеките бумагу. 3. Закройте боковую дверцу. |
| 200341 | Замятие бумаги между датчиком подачи бумаги лотка 1 и датчиком выравнивания | |

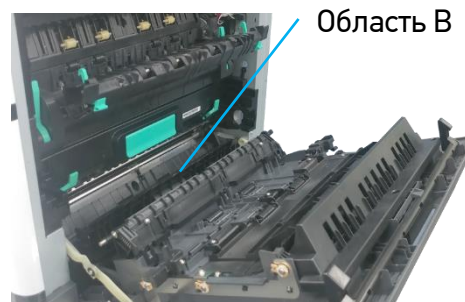

Область B

| Код ошибки | Причина | Решение |
|------------|--|---|
| 200342 | Замятие бумаги у датчика подачи бумаги лотка 2 | 1. Выключите устройство и подождите несколько минут, пока оно остынет. Откройте боковую дверцу. 2. Проверьте, нет ли замятой бумаги в месте выхода бумаги из лотка 1 (область В). Если имеется замятие, извлеките бумагу и закройте боковую дверцу. 3. Если на выходе из лотка 1 нет бумаги, откройте боковую дверцу лотка 2. 4. Проверьте, нет ли замятой бумаги в месте выхода бумаги из лотка 2 (область Е). Если имеется замятие, аккуратно потащите бумагу и извлеките ее. 5. Если на выходе из лотка 2 нет бумаги, выдвиньте лоток 2 и извлеките замятую бумагу. 6. Задвиньте лоток 2 и закройте боковую дверцу лотка 2. |
| 200343 | Замятие бумаги между датчиками подачи бумаги лотка 1 и лотка 2 | |

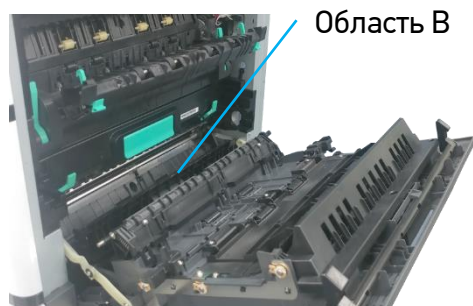

| Код ошибки | Причина | Решение |
|------------|--|---|
| 200344 | Замятие бумаги у датчика подачи бумаги лотка 3 | 1. Откройте боковую дверцу лотка 2. 2. Проверьте, нет ли замятой бумаги в месте выхода бумаги из лотка 2 (область E). Если имеется замятие, извлеките бумагу. |
| 200345 | Замятие бумаги между датчиками подачи бумаги лотка 2 и лотка 3 | 3. Если на выходе из лотка 2 нет бумаги, закройте боковую дверцу лотка 2 и откройте боковую дверцу лотка 3. 4. Проверьте, нет ли замятой бумаги в месте выхода бумаги из лотка 3 (область F). Если имеется замятие, извлеките бумагу. 5. Если на выходе из лотка 3 нет бумаги, выдвиньте лоток 3 и извлеките замятую бумагу. 6. Задвиньте лоток 3 и закройте боковую дверцу лотка 3. |



Область E



Область F

| Код ошибки | Причина | Решение |
|------------|--|---|
| 200346 | Замятие бумаги у датчика подачи бумаги лотка 4 | 1. Откройте боковую дверцу лотка 3. 2. Проверьте, нет ли замятой бумаги в месте выхода бумаги из лотка 3 (область F). Если имеется замятие, извлеките бумагу. |
| 200347 | Замятие бумаги между датчиками подачи бумаги лотка 3 и лотка 4 | 3. Если на выходе из лотка 3 нет бумаги, закройте боковую дверцу лотка 3 и откройте боковую дверцу лотка 4. 4. Проверьте, нет ли замятой бумаги в месте выхода бумаги из лотка 4. Если имеется замятие, извлеките бумагу. 5. Если на выходе из лотка 4 нет бумаги, выдвиньте лоток 4 и извлеките замятую бумагу. 6. Задвиньте лоток 4 и закройте боковую дверцу лотка 4. |

| Код ошибки | Причина | Решение |
|--|--|---|
| 200348 | Замятие бумаги в блоке двусторонней печати | <ol style="list-style-type: none"> 1. Откройте многофункциональный лоток. 2. Откройте крышку дуплекса и проверьте, нет ли замятой бумаги в дуплексе (область D). Если имеется замятие, извлеките бумагу. 3. Закройте крышку дуплекса. 4. Если неполадки возникают вновь, очистите ролики блока двусторонней печати. |
|  | | |

| Код ошибки | Причина | Решение |
|--|--|---|
| 200349 | Замятие бумаги у датчика дуплекса или датчика выравнивания | <ol style="list-style-type: none"> 1. Выключите устройство и подождите несколько минут, пока оно остынет. 2. Откройте многофункциональный лоток. 3. Откройте крышку дуплекса и проверьте, нет ли замятой бумаги в дуплексе (область D). Если имеется замятие, извлеките бумагу и закройте крышку дуплекса. 4. Откройте боковую дверцу и проверьте, нет ли замятой бумаги в месте выхода бумаги из лотка 1 (область В). Если имеется замятие, извлеките бумагу и закройте боковую дверцу. 4. Если неполадки возникают вновь, очистите ролики блока двусторонней печати. |
|  | | |

| Код ошибки | Причина | Решение |
|------------|--|---|
| 200351 | Замятие бумаги между датчиком блока термозакрепления и датчиком дуплекса | <ol style="list-style-type: none"> 1. Откройте многофункциональный лоток. 2. Откройте крышку дуплекса и проверьте, нет ли замятой бумаги в дуплексе (область D). Если имеется замятие, извлеките бумагу. 3. Закройте крышку дуплекса. 4. Если неполадки возникают вновь, очистите ролики блока двусторонней печати. |



| Код ошибки | Причина | Решение |
|------------|---|--|
| 200352 | Замятие бумаги между датчиком выравнивания и датчиком замятия бумаги | <ol style="list-style-type: none"> 1. Выключите устройство и подождите несколько минут, пока оно остынет. Откройте боковую дверцу. 2. Извлеките из устройства драм-картридж. 3. Проверьте, нет ли замятой бумаги в месте установки драм-картриджа (область С) и в самом драм-картридже. <p>Если имеется замятие, извлеките бумагу, установите драм-картридж в устройство и закройте боковую дверцу.</p> |
| 200353 | Замятие бумаги у датчика замятия бумаги | |
| 200354 | Замятие бумаги между датчиком замятия бумаги и выходным датчиком блока термозакрепления | |



Извлечение замятой бумаги из драм-картриджа (области С)

1 Откройте боковую дверцу и извлеките драм-картридж.

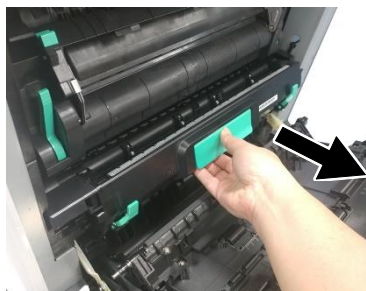

2 Высвободите прижимной ролик, опустив рычаги с двух сторон драм-картриджа, и аккуратно вытащите бумагу.

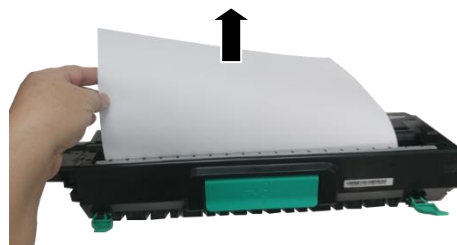

3 Поднимите рычаги с обеих сторон драм-картриджа, а затем возьмитесь за его ручку и установите горизонтально на прежнее место в устройстве.

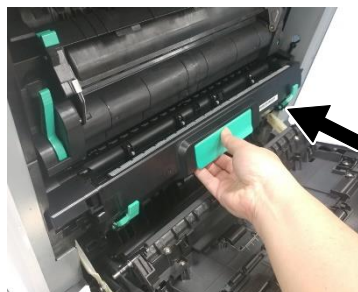

11.3. Устранение проблем с изображением

| Проблема | Пример изображения | Решение |
|---------------------------------|---|---|
| Скручивание бумаги |  | <ol style="list-style-type: none"> 1. Используйте бумагу стандартной плотности (80 г/м²), если вы используете тонкую бумагу. 2. Используйте бумагу с меньшей влажностью, для чего загружайте бумагу в лоток для бумаги сразу после извлечения ее из упаковки, а оставшуюся бумагу запечатывайте в оригинальную упаковку. |
| Светлая печать (вся страница) |  | <ol style="list-style-type: none"> 1. Убедитесь, что картридж с тонером установлен правильно. 2. Убедитесь, что параметр экономии тонера в драйвере принтера отключен. 3. Попробуйте использовать другой тип бумаги. 4. Картридж с тонером может быть почти пуст. Замените картридж с тонером. |
| Светлая печать (часть страницы) |  | <ol style="list-style-type: none"> 1. Убедитесь, что картридж с тонером установлен правильно. 2. Возможно, в картридже с тонером мало тонера. Замените картридж с тонером. 3. Проверьте соответствие бумаги спецификациям принтера. |
| Вертикальные белые линии |  | Обратитесь в сервисную службу. |
| Вертикальные черные линии |  | Очистите коронирующий провод фотобарабана драм-картриджа в соответствии с процедурой, описанной в разделе «Установка картриджа с тонером». |
| Грязный фон (часть страницы) |  | Проверьте, нет ли утечки тонера из картриджа с тонером. В этом случае замените картридж с тонером. |

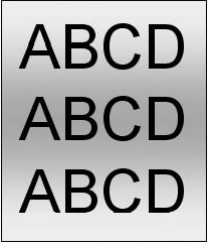
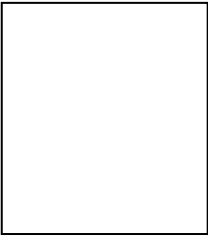
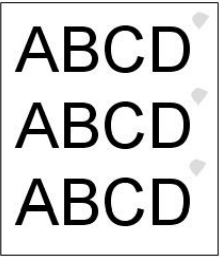
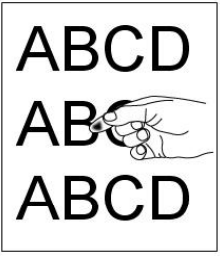
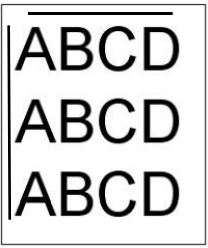
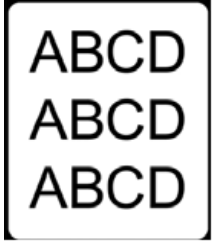
| | | |
|--|---|--|
| <p>Грязный фон (вся страница)</p> |  | <ol style="list-style-type: none"> 1. Бумага может не соответствовать спецификациям принтера (например, бумага слишком тонкая). 2. Проверьте, достаточно ли тонера в картридже с тонером. Если нет, замените картридж с тонером. 3. Обратитесь в сервисную службу. |
| <p>Печатается пустая страница</p> |  | <ol style="list-style-type: none"> 1. Проверьте, достаточно ли тонера в картридже с тонером. Если нет, замените картридж с тонером. 2. Если эта ошибка повторится, обратитесь в сервисную службу. |
| <p>Дефектное изображение с постоянным интервалом</p> |  | <p>Протрите фотобарабан мягкой и чистой тканью в соответствии с процедурой, описанной в разделе «Очистка фотобарабана».</p> |
| <p>Незакрепленный осыпающийся тонер</p> |  | <ol style="list-style-type: none"> 1. Если вы заметили более грубую текстуру на одной стороне бумаги, попробуйте печатать на более гладкой стороне. 2. Бумага может не соответствовать спецификациям принтера (например, поверхность бумаги неровная или бумага слишком толстая). 3. Неправильный тип носителя. Выберите правильный тип носителя в драйвере принтера. |
| <p>Черная полоса по краю</p> |  | <p>Изображение слегка перекошено. Убедитесь, что края вашего документа правильно выровнены. Слегка прижмите к краям бумаги направляющие лотка, из которого осуществляется ее подача.</p> |
| <p>Черные границы по краю</p> |  | <p>Ваш оригинал может не соответствовать по форме прямоугольному листу бумаги, и поэтому сканер заполняет пространство черным фоном.</p> |

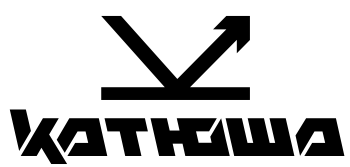

16.04.2026