

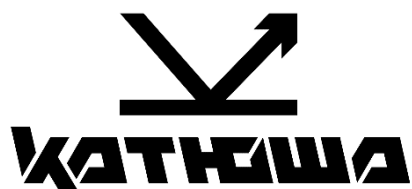

РУКОВОДСТВО ПОЛЬЗОВАТЕЛЯ

Устройство периферийное
с двумя или более функциями
(МФУ) «Катюша» M240





Руководство пользователя

**Устройство периферийное с двумя
или более функциями
(МФУ) «Катюша» М240**

© «Катюша Принт»

Все права защищены. Данное руководство пользователя предназначено только для ознакомления. Любая информация, содержащаяся в руководстве, может быть изменена без предупреждения.

Компания «Катюша Принт» не несет ответственности за какие бы то ни было убытки, прямые или косвенные, вызванные использованием данного руководства или связанные с ним.

Содержание

1. Общие сведения	7
1.1. Введение.....	9
1.2. Обозначения в руководстве пользователя	9
1.3. Информация по мерам безопасности.....	10
1.4. Обращение с расходными материалами	11
1.5. Меры предосторожности при использовании устройства	12
1.6. Вентиляция (проветривание)	12
1.7. Утилизация использованной батареи.....	12
2. Обзор МФУ и его основные функции	13
2.1. Внешний вид МФУ.....	13
2.1.1. Передняя сторона.....	13
2.1.2. Задняя сторона	14
2.1.3. Поставляемые компоненты.....	15
2.2. Панель управления	16
2.2.1. Функции элементов управления	16
2.3. Основные функции	17
2.3.1. Копирование	17
2.3.1.1. Базовые функции копирования	17
2.3.1.2. Множественное копирование.....	17
2.3.1.3. Комбинированное копирование (несколько страниц на один лист)	17
2.3.1.4. Двустороннее копирование (две страницы на один лист).....	17
2.3.1.5. Копирование удостоверения личности/визитной карточки	17
2.3.1.6. Интеллектуальное копирование	18
2.3.2. Сканирование.....	18
2.3.2.1. Сканирование с базового блока МФУ	18
2.3.2.2. Автоматическое определение стороны с текстом	18
2.3.2.3. Автоматическая обрезка и выравнивание изображения.....	18
2.3.3. Печать.....	19
2.3.3.1. Печать с компьютера.....	19
2.3.3.2. Печать с USB-накопителя	19
3. Подготовка МФУ к использованию	20
3.1. Размещение устройства	20
3.2. Удаление защитных лент с устройства	21
3.3. Снятие фиксаторов	22
3.4. Подготовка и установка печатающего картриджа	23
3.5. Подготовка выходного лотка.....	27
3.6. Загрузка бумаги для печати	28
3.6.1. Загрузка в основной лоток.....	28
3.6.2. Загрузка в многофункциональный лоток	32
3.7. Подключение кабеля питания.....	34

3.8. Включение устройства	34
3.9. Подключение соединительных кабелей.....	35
3.9.1. Подключение к проводной сети.....	35
3.10. Получение IP-адреса устройства по умолчанию	35
3.11. Установка даты и времени	36
3.12. Установка драйверов принтера и сканера (для Windows)	37
3.12.1. Подключение МФУ к компьютеру через USB-кабель.....	37
3.12.2. Подключение МФУ к компьютеру по сети	39
3.12.2.1. Обновление IP-адреса устройства в проводной сети	41
3.12.2.2. Обновление IP-адреса устройства в беспроводной сети	43
3.13. Удаление драйвера сканера и принтера.....	45
3.14. Указание SMTP-сервера.....	45
3.15. Создание места назначения файла в сети	46
3.16. Создание адресной книги.....	48
4. Настройка пунктов назначения и управление ими	49
4.1. Настройка адресной книги	49
4.1.1. Добавление нового адресата	49
4.1.2. Изменение данных имеющегося адресата.....	50
4.1.3. Удаление адресата.....	51
4.1.4. Добавление новой группы	51
4.1.5. Изменение состава группы	53
4.1.6. Удаление существующей группы.....	54
4.1.7. Импорт внешней адресной книги	54
4.1.8. Экспорт адресной книги	55
4.2. Настройка места назначения файла	55
4.2.1. Добавление нового места назначения файла.....	56
4.2.2. Изменение места назначения файла	57
4.2.3. Удаление места назначения файла.....	57
5. Настройка параметров МФУ.....	58
5.1. Настройка параметров с панели управления.....	58
5.1.1. Параметры настроек	59
5.1.1.1. Информация о машине	59
5.1.1.2. Ошибки	60
5.1.1.3. Расходные материалы	60
5.1.1.4. Биллинговая информация	60
5.1.1.5. Инструменты	61
5.2. Настройка параметров с веб-страницы	64
5.2.1. Параметры настроек	65
5.2.1.1. Состояние	65
5.2.1.2. Параметры системы	65
5.2.1.3. Свойства.....	66
5.2.1.4. Обновление программного обеспечения	68
6. Настройка параметров драйвера принтера	70
6.1. Отображение диалогового окна [Настройка печати] (для Windows)	70

6.2. Настройка параметров.....	71
6.2.1. Вкладка [Базовая]	71
6.2.2. Вкладка [Бумага]	73
6.2.3. Вкладка [Макет]	74
6.2.4. Вкладка [Подложки]	75
6.2.4.1. Создание новой текстовой подложки.....	76
6.2.4.2. Редактирование текстовой подложки	77
6.2.4.3. Удаление текстовой подложки	77
6.2.4.4. Создание изображения новой подложки	78
6.2.4.5. Редактирование изображения подложки.....	79
6.2.4.6. Удаление изображения подложки.....	79
6.2.5. Вкладка [Двусторонняя печать]	80
6.2.6. Вкладка [Дополнительно].....	81
7. Выполнение основных операций на МФУ	82
7.1. Загрузка бумаги	82
7.1.1. Загрузка бумаги в АПД.....	82
7.1.2. Размещение документов на стекле экспонирования	84
7.1.3. Ориентация бумаги на стекле экспонирования	84
7.2. Автоматическое копирование	85
7.2.1. Копирование при подаче из АПД	85
7.2.1.1. Одностороннее копирование.....	85
7.2.1.2. Двустороннее копирование	87
7.2.2. Копирование со стекла экспонирования	88
7.2.3. Настройки копирования	89
7.2.3.1. Базовые настройки копирования	89
7.2.3.2. Дополнительные настройки копирования	90
7.3. Копирование удостоверения личности.....	92
7.4. Копирование	95
7.5. Сканирование для отправки по электронной почте	97
7.5.1. Выбор получателя из адресной книги	100
7.5.2. Редактирование адресной книги	100
7.6. Сканирование с сохранением на выбранном ресурсе.....	102
7.7. Печать с USB-накопителя	104
8. Печать документов с мобильного устройства	105
8.1. Подготовка	105
8.2. Печать файла с мобильного устройства Android	107
8.3. Изменение настроек печати	110
8.1. Печать файла с мобильного устройства iOS	111
9. Обслуживание МФУ	113
9.1. Очистка стекла экспонирования	113
9.2. Очистка элементов АПД	114
9.3. Очистка разделительной площадки основного лотка	114
9.4. Очистка фотобарабана.....	115
9.5. Очистка пути прохождения бумаги	117
9.6. Очистка инфракрасных датчиков	117

9.7. Очистка датчика наличия бумаги	118
9.8. Устранение замятия бумаги в АПД.....	119
9.9. Замена модуля разделительной площадки АПД.....	119
9.10. Замена картриджа с тонером	120
9.10.1. Извлечение картриджа с тонером.....	120
9.10.2. Установка картриджа с тонером	122
9.11. Замена картриджа с барабаном.....	123
9.11.1. Извлечение картриджа с барабаном	124
9.11.2. Установка картриджа с барабаном	125
10. Определение и устранение неисправностей	126
10.1. Оценка состояния МФУ с помощью программы мониторинга	126
10.1.1. Открытие диалогового окна программы мониторинга	126
10.1.2. Получение сведений о состоянии МФУ	127
10.1.3. Настройка параметров мониторинга.....	128
10.2. Сброс предупреждения или ошибки.....	128
10.3. Устранение проблем с изображением	137

1. Общие сведения

Перед использованием устройства внимательно прочитайте руководство. Это необходимо для обеспечения безопасной и правильной эксплуатации устройства. Держите это руководство рядом с устройством для дальнейшего использования.

ПРАВИЛА ТЕХНИКИ БЕЗОПАСНОСТИ

При использовании устройства обязательно соблюдайте нижеперечисленные инструкции.

Предупреждение

Несоблюдение этих инструкций может привести к смерти или серьезной травме.

- Вставляйте шнур питания непосредственно в розетку на стене. Не используйте удлинитель.
- Если кабель питания или вилка изношены или повреждены, аккуратно отключите вилку от розетки.
- Во избежание поражения электрическим током или воздействия лазерного излучения не извлекайте блоки устройства и не снимайте крышки, не указанные в руководстве пользователя.
- Отключайте питание и вынимайте вилку из розетки в следующих ситуациях:
 - если что-то пролилось на устройство;
 - при ожидании выполнения заявки на обслуживание или ремонт устройства;
 - при повреждении крышки устройства.
- В случае утилизации свяжитесь с продавцом устройства, чтобы использовать надлежащее место сбора утилизируемых отходов.
- Если в течение длительного времени, а также в нерабочее время устройство не используется, то необходимо отключить электропитание. В противном случае может произойти внезапное возгорание.

Предостережение

Несоблюдение этих инструкции может привести к серьезным либо легким травмам или материальному ущербу.

- Защищайте устройство от влаги или сырости, в том числе дождя, снега и т.д.
- Перед перемещением устройства отключите шнур питания от розетки на стене. Будьте осторожны, чтобы не повредить шнур питания во время перемещения устройства.
- Не тяните за кабель, когда отключаете шнур питания от настенной розетки. Обязательно отключайте за вилку.

- Убедитесь, что скрепки, скобки или другие небольшие металлические предметы не попали внутрь устройства.
- Соблюдайте осторожность, чтобы избежать несчастных случаев при обслуживании внутренней части устройства, включая устранение замятия бумаги, очистку внутренней части устройства и т.д.
- Не выбрасывайте устройство или расходные материалы в места утилизации бытовых отходов. В случае утилизации устройства свяжитесь с продавцом, используйте надлежащее место утилизации.
- Внутренняя часть устройства может сильно нагреваться. Не прикасайтесь к частям устройства с надписью «Внимание! Высокая температура и давление» или «CAUTION HIGH TEMPERATURE» на прикрепленной этикетке или поверхности рядом с нагревающейся деталью. В противном случае это может привести к ожогу.
- Устройство соответствует современным стандартам качества и производительности. Рекомендуется использовать только оригинальные детали, приобретенные у авторизованного дистрибьютора.

ПЕРЕД ИСПОЛЬЗОВАНИЕМ

В этом руководстве пользователя подробно описано, как правильно использовать устройство и как его обслуживать для поддержания в рабочем состоянии.

Внимательно прочитайте руководство пользователя перед использованием устройства и держите его под рукой. Для безопасного и правильного применения устройства обязательно прочитайте предупреждения о его безопасном использовании до начала работы с ним.

ЗАПРЕТ И ОГРАНИЧЕНИЕ НА КОПИРОВАНИЕ

Копирование или печать материалов, запрещенных для воспроизведения законодательством, не допускается. Любое воспроизведение банковских валют, гербовых марок, облигаций, сертификатов акций, векселей, чеков, паспортов, водительских прав, как правило, является незаконным и запрещено местным законодательством.

Литературные произведения, защищенные авторским правом, такие как книги, рисунки, иллюстрации, карты, чертежи и фотографии, могут быть скопированы и использованы для личного или домашнего использования и в том же объеме. В остальных случаях это запрещено законом.

Приведенные выше сведения являются примерными, а не исчерпывающими. Мы не несем ответственности ни за точность, ни за полноту приведенных выше сведений. В случае сомнений обратитесь за юридической консультацией в вашем регионе, чтобы узнать, разрешены ли копирование или печать определенных материалов.

1.1. Введение

Данное руководство пользователя содержит подробные пояснения и указания по эксплуатации и использованию многофункциональных устройств Катюша М240.

Вся информация, изложенная в данном руководстве, может быть использована для всех устройств указанной модели, если это не оговорено специально с указанием модификации, для которой информация не может быть применена.

Перед использованием устройства внимательно прочитайте руководство. Это необходимо для обеспечения безопасной и правильной эксплуатации устройства. Держите это руководство рядом с устройством, чтобы быстро воспользоваться им в случае необходимости.

Важно

Детали руководства пользователя могут быть изменены без предварительного уведомления. В любом случае производитель не несет ответственности за прямые и/или косвенные убытки или ущерб, вызванные результатами использования или эксплуатации продукта, а также за результаты, возникшие в результате небрежности пользователя.

Примечание

- Руководство пользователя может содержать описания, отличные от фактического устройства.
- Некоторые опции могут быть недоступны в некоторых странах.
- Для получения подробной информации обратитесь в местный офис продаж/дистрибьютора.

1.2. Обозначения в руководстве пользователя

В данном руководстве используются следующие обозначения:

Предупреждение

Содержит важные инструкции по технике безопасности. Несоблюдение этих инструкций может привести к серьезным травмам или смерти. Внимательно прочитайте эти примечания для безопасной эксплуатации МФУ.

Предостережение

Содержит важные инструкции по технике безопасности. Несоблюдение этих инструкций может привести к легким травмам, повреждению МФУ и/или сопутствующему материальному ущербу. Обязательно прочитайте эти примечания для безопасной эксплуатации МФУ.

Важно

Показывает необходимую информацию, которую пользователь должен знать перед использованием устройства. Содержит важные сведения по использованию устройства, а также объяснение причин застревания бумаги, возможного повреждения оригиналов или возможной потери данных. Обязательно прочитайте эти пояснения.

Примечание

Содержит дополнительные объяснения функций МФУ и описывает необходимые параметры для использования этих функций, а также содержит инструкции по устранению ошибок пользователя.

[]

Указывает на сообщения или меню, которые появляются на ЖК-дисплее МФУ.

[]

Указывает названия каждой функциональной клавиши на панели управления МФУ и в окне ЖК-дисплея.

1.3. Информация по мерам безопасности

Вставьте шнур питания в правильно заземленную розетку, расположенную рядом с устройством. Не используйте и не размещайте устройство в среде с высоким уровнем влажности.

Предостережение

В устройстве используются лазерные технологии. Использование элементов управления, регулировок или выполнение процедур, отличных от указанных в данном руководстве, может привести к опасному для здоровья и жизни облучению.

В устройстве используется метод нагрева печатного носителя, так что при нагревании из носителя может выделяться газ. Чтобы предотвратить выброс вредных газов, следует изучить информацию о печатных носителях, предоставляемую их изготовителем.

Предостережение

Внутренние части устройства могут сильно нагреваться. Не прикасайтесь к ним, пока они не остынут, чтобы избежать ожогов от нагретых частей устройства.

Предостережение

Во избежание травм персонала или повреждения устройства перед перемещением МФУ необходимо следовать приведенным ниже инструкциям. Отключите электропитание выключателем, а затем отсоедините шнур питания от электрической розетки. Перед перемещением МФУ отсоедините и освободите все шнуры и кабели.

Предостережение

Приступайте к обслуживанию устройства только после его выключения и отсоединения шнура питания от розетки. Если МФУ подключено к какому-то другому устройству, прежде чем приступить к его обслуживанию, выключите МФУ и отсоедините от него все кабели.

Предостережение

Это устройство было разработано, протестировано и одобрено в соответствии со строгими требованиями международных стандартов безопасности. Некоторые функции устройства могут не работать при использовании неоригинальных запасных частей и комплектующих деталей. Производитель МФУ не несет ответственности за использование каких-либо запасных частей от других устройств и производителей.

Предостережение

Не скручивайте, не сгибайте, не наступайте и не кладите на шнур питания тяжелые предметы. Будьте осторожны с поврежденным или натянутым шнуром питания. Не допускайте защемления шнура питания такими объектами, как мебель или стены. Неправильное использование шнура питания может привести к возгоранию или поражению электрическим током. Регулярно проверяйте шнур электропитания. Для проверки необходимо вынуть шнур из розетки. Для выполнения видов обслуживания или ремонта, не указанных в данном руководстве пользователя, обратитесь в сервисную службу.

Предостережение

Отсоедините шнур питания и все кабели, подключенные к устройству, чтобы предотвратить поражение электрическим током при очистке наружных частей МФУ.

1.4. Обращение с расходными материалами

Предостережение

Не сжигайте картриджи с тонером и картриджи с барабаном (драм-картриджи). Остаток тонера может стать причиной сильного возгорания или ожогов.

Предупреждение

Не открывайте тонер или другие расходные материалы силой. Не допускайте попадания порошка тонера в глаза, нос или на кожу. Храните тонер в недоступном для детей месте. Если на кожу попал тонер, смойте его проточной холодной водой с мылом. В случае появления раздражения обратитесь к врачу.

Важно

- Не прикасайтесь к поверхности фотобарабана внутри драм-картриджа и не подвергайте ее воздействию прямых солнечных лучей. Это может снизить качество печати.
- Не храните и не оставляйте картриджи с барабаном и картриджи с тонером в перевернутом или наклонном состоянии. Это может снизить качество печати.
- Не разбирайте картриджи с барабаном и картриджи с тонером.
- Не подвергайте драм-картриджи и картриджи с тонером механическим воздействиям или вибрации.
- Не распаковывайте драм-картриджи и картриджи с тонером, пока не будете готовы их использовать.

1.5. Меры предосторожности при использовании устройства

Вставьте шнур питания в правильно заземленную розетку, расположенную рядом с МФУ в легко доступном месте. Не используйте и не размещайте устройство в среде с высоким уровнем влажности.

Предупреждение

Блок термозакрепления и область вокруг него сильно нагреваются во время работы устройства. Не прикасайтесь к блоку термозакрепления при устранении замятия бумаги или осмотре внутренних частей устройства. Это может вызвать ожоги.

Не допускайте попадания тонера в глаза или рот при устранении замятия бумаги или замене картриджа с тонером. Если тонер попал в глаза или рот, промойте их чистой водой и обратитесь к врачу.

Не допускайте попадания тонера на ваши руки или одежду. Смойте тонер холодной водой, если ваши руки или одежда испачканы тонером. Если используется горячая вода, пятна могут остаться.

Используйте МФУ только для функций, описанных в данном руководстве.

1.6. Вентиляция (проветривание)

Предупреждение

Используйте устройство в местах с хорошей вентиляцией. Если МФУ используется в помещении с плохой вентиляцией, это может нанести вред вашему здоровью. Регулярно проветривайте помещение.

Не загораживайте вентиляционные отверстия. Неправильное охлаждение может привести к перегреву внутри устройства и, как следствие, к неисправностям.

Обычно новое устройство выделяет мало озона. Тем не менее обеспечьте хорошую вентиляцию при первом использовании устройства. Если МФУ работает в течение длительного времени, не следует долго находиться рядом с работающим устройством.

1.7. Утилизация использованной батареи

Предупреждение

Для резервной памяти в МФУ установлены Ni-Mh аккумуляторы. Утилизируйте аккумуляторы безопасным для окружающей среды способом в соответствии с инструкциями производителя. Для замены аккумуляторных батарей обратитесь к квалифицированному специалисту по обслуживанию устройства.

2. Обзор МФУ и его основные функции

2.1. Внешний вид МФУ

2.1.1. Передняя сторона

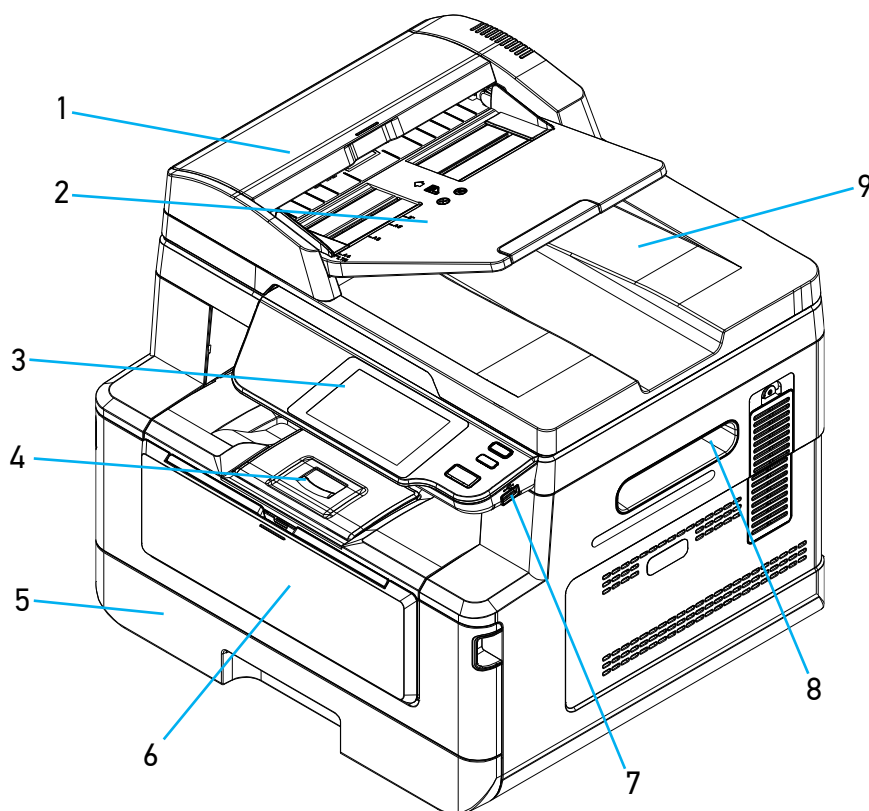

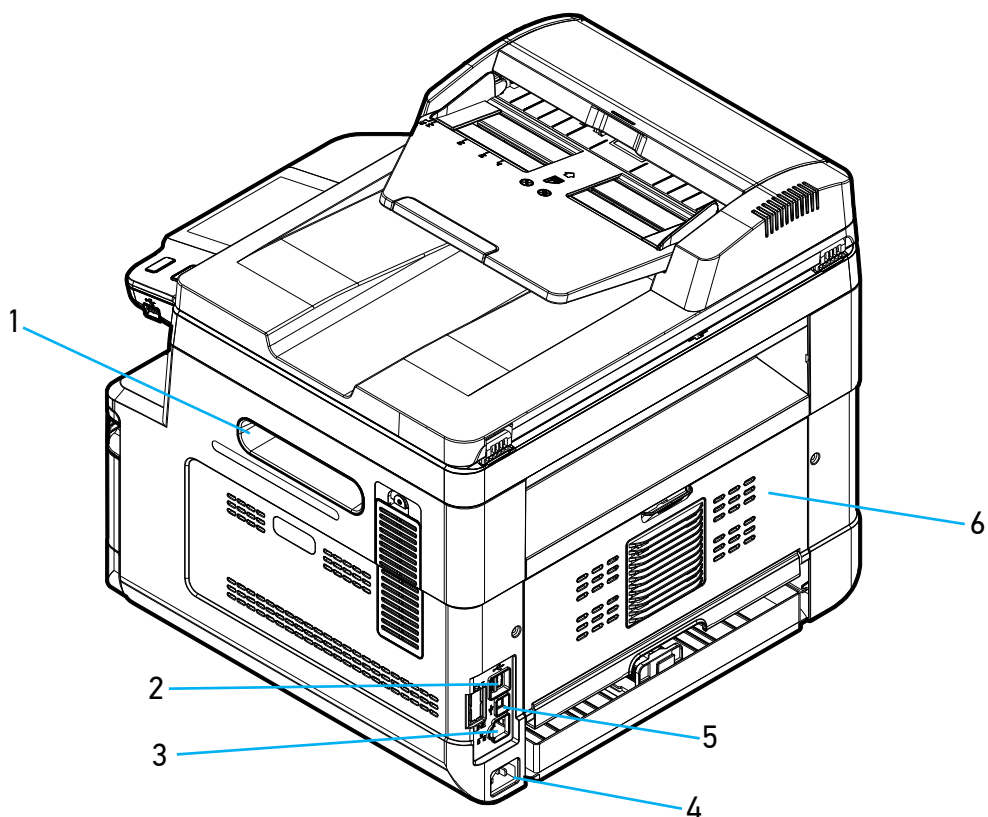

№ поз.	Наименование	№ поз.	Наименование
1.	Крышка АПД (автоподатчика документов)	6.	Крышка многофункционального лотка (МФЛ)
2.	Подающий лоток АПД	7.	USB-порт
3.	Панель управления	8.	Боковая ручка
4.	Ограничитель выходного лотка	9.	Выходной лоток АПД
5.	Основной лоток		

2.1.2. Задняя сторона

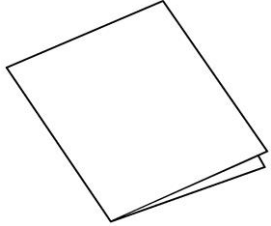

№ поз.	Наименование	№ поз.	Наименование
1.	Боковая ручка	4.	Разъем шнура питания
2.	USB-порт (тип А, для USB-накопителя)	5.	USB-порт (тип В, для ПК)
3.	Сетевой порт	6.	Задняя крышка

2.1.3. Поставляемые компоненты

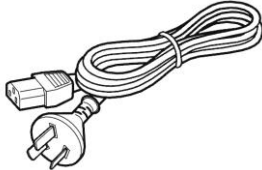
МФУ	 <p>Руководство по быстрому запуску</p>
	 <p>USB-кабель</p>
 <p>Картридж с тонером (в упаковке)</p>	 <p>Шнур питания</p>

 **Примечание**

Картридж с барабаном (драм-картридж) установлен в МФУ.

 **Примечание**

Комплектация поставляемых компонентов может отличаться от указанной на рисунке.

2.2. Панель управления

На панели управления находятся один сенсорный экран (ЖК-дисплей) и три кнопки.

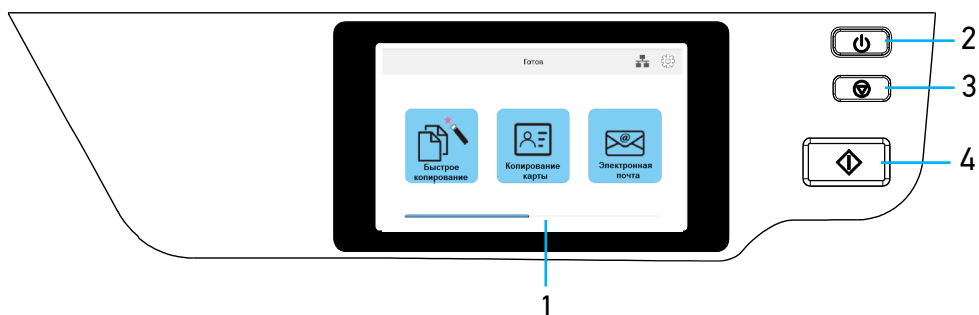

2.2.1. Функции элементов управления

№ поз.	Органы управления	Функции
1.	Сенсорный экран	Используется для отображения информации и предоставления доступа к функциям устройства.
2.	【⏻】	Используется для включения устройства.
3.	【⏹】	Используется для отмены текущего задания.
4.	【↔】	Используется для запуска копирования, сканирования или другого задания.

2.3. Основные функции

2.3.1. Копирование

2.3.1.1. Базовые функции копирования

Оригиналы различных форматов можно копировать на бумагу различных форматов, поддерживаемых МФУ.

2.3.1.2. Множественное копирование

МФУ позволяет в одном задании напечатать определенное количество копий с однократно отсканированного оригинала.

2.3.1.3. Комбинированное копирование (несколько страниц на один лист)

В зависимости от формата бумаги на одной странице возможно разместить 2 или 4 страницы отсканированного оригинала.

2.3.1.4. Двустороннее копирование (две страницы на один лист)

Две страницы отсканированного оригинала можно напечатать на одном листе с двух сторон.

2.3.1.5. Копирование удостоверения личности/визитной карточки

Обе стороны удостоверения личности или визитной карточки можно скопировать на одну страницу.

2.3.1.6. Интеллектуальное копирование

Устройство может автоматически выполнять копирование после обнаружения документа, проходящего через АПД. Кроме того, благодаря функции предварительного просмотра пользователь может выбрать одностороннюю или двустороннюю копию и проверить соответствие скопированного изображения оригиналу.

2.3.2. Сканирование

2.3.2.1. Сканирование с базового блока МФУ

Используя панель управления, отсканированное изображение можно сохранить на USB-накопителе, напрямую отправить по электронной почте или сохранить на серверах FTP и CIFS.

2.3.2.2. Автоматическое определение стороны с текстом

Лицевая и обратная сторона документа могут сканироваться одновременно, при этом сторона, содержащая текст, будет определена автоматически и сохранена, а пустая сторона удалена.

2.3.2.3. Автоматическая обрезка и выравнивание изображения

Благодаря функции автоматической обрезки и выравнивания отсканированного изображения не требуется выравнивать документ строго по направляющим входного лотка АПД или краям стекла экспонирования. Даже если документ помещен в устройство подачи или на стекло экспонирования под небольшим углом, как это показано на рисунке ниже, изображение будет отсканировано, при этом будет произведена автоматическая обрезка и выравнивание.

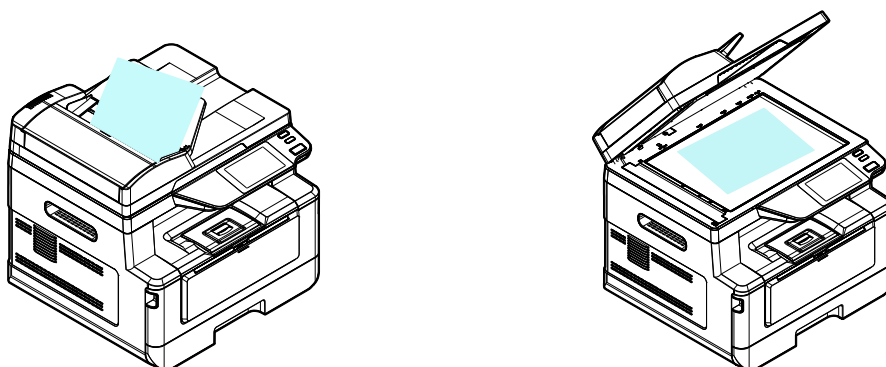

2.3.3. Печать

2.3.3.1. Печать с компьютера

Вы можете использовать МФУ в качестве принтера после установки драйвера на свой компьютер.

2.3.3.2. Печать с USB-накопителя

Используя панель управления устройства, можно распечатать файлы с USB-накопителя, вставленного в USB-порт, расположенный справа от панели управления.

3. Подготовка МФУ к использованию

3.1. Размещение устройства

Предупреждение

- Не устанавливайте устройство вблизи обогревателей или кондиционеров.
- Не устанавливайте устройство во влажных или пыльных местах.
- Разместите устройство в отдельном помещении с хорошей вентиляцией.
- Устройство оснащено режимами энергосбережения и ожидания. Оборудование не может достичь состояния нулевого энергопотребления, пока оно не будет подключено к какому-либо внешнему источнику питания.
- Обязательно используйте правильный источник питания переменного тока.
- Сохраните коробку и упаковочные материалы для транспортировки устройства.

Для размещения устройства необходимо рабочее пространство со следующими параметрами:

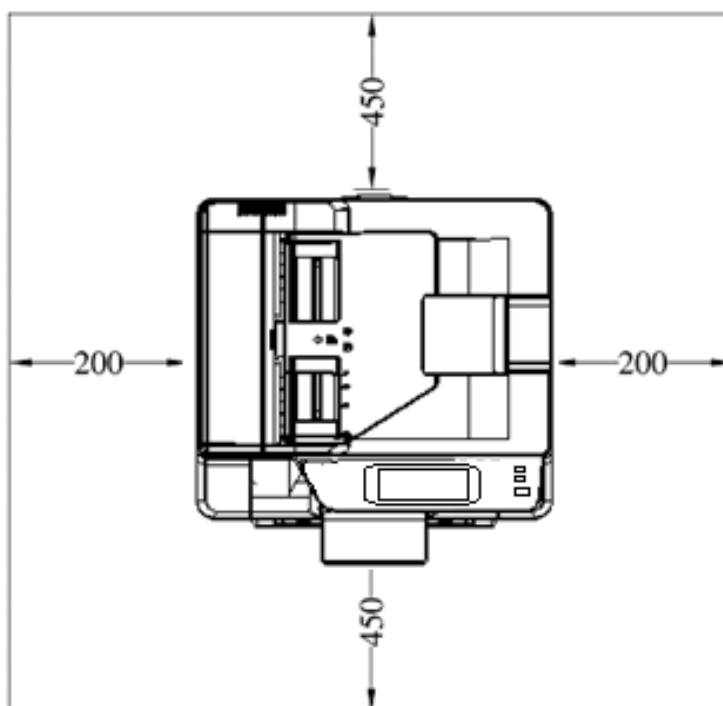

- единицы измерения – мм

3.2. Удаление защитных лент с устройства

- 1 Удалите защитные ленты с внешней поверхности устройства.

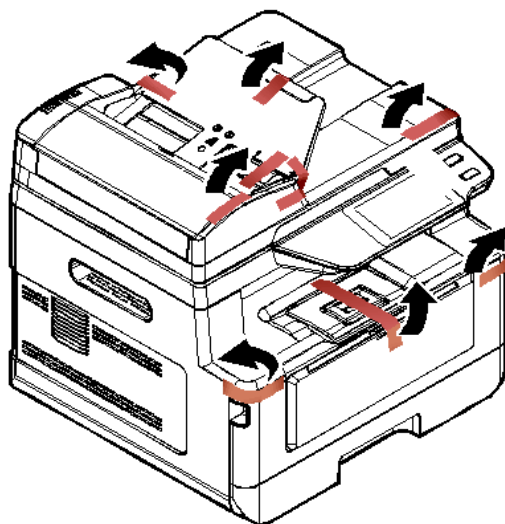

- 2 Откройте верхнюю крышку АПД и удалите защитные ленты с ее внутренней стороны.

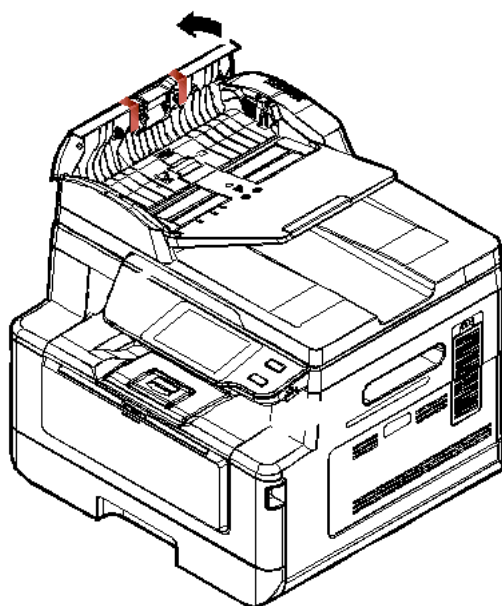

- 3 Выдвиньте основной лоток для бумаги и удалите защитную ленту с его внутренней стороны.

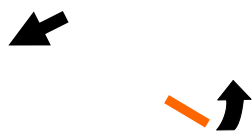

3.3. Снятие фиксаторов

- 1 Откройте заднюю дверь, потянув за ручку в ее верхней части.

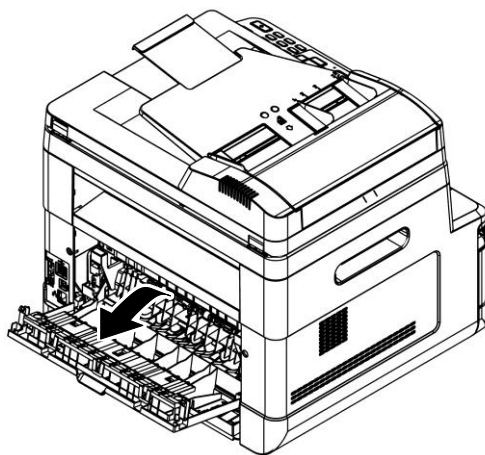

- 2 Потяните на себя ручку направляющей бумаги и откиньте направляющую вниз.

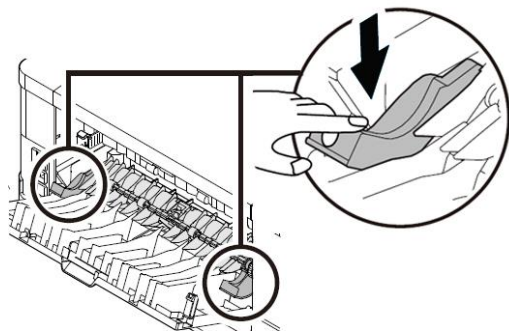

3 Нажмите на рычаги, расположенные справа и слева от тракта прохождения бумаги до их фиксации в нижнем положении.

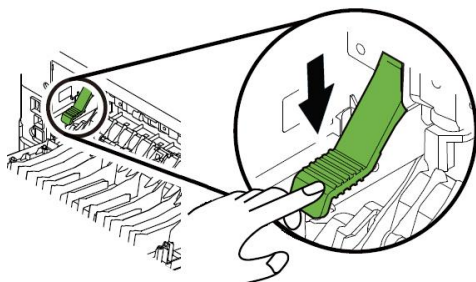

4 Снимите две фиксирующие пластины с обеих сторон от направляющих бумаги.

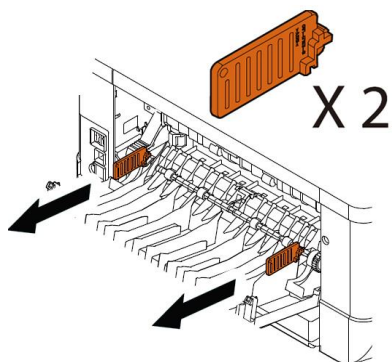

5 Закройте заднюю дверь.

3.4. Подготовка и установка печатающего картриджа

Важно

При упаковке устройства печатающий картридж был установлен в устройство. Перед использованием устройства снимите упаковочные материалы с картриджа с барабаном и картриджа с тонером.

Чтобы подготовить печатающий картридж к использованию, выполните следующие действия:

- 1 Откройте переднюю крышку устройства, потянув за ручки с обеих сторон.

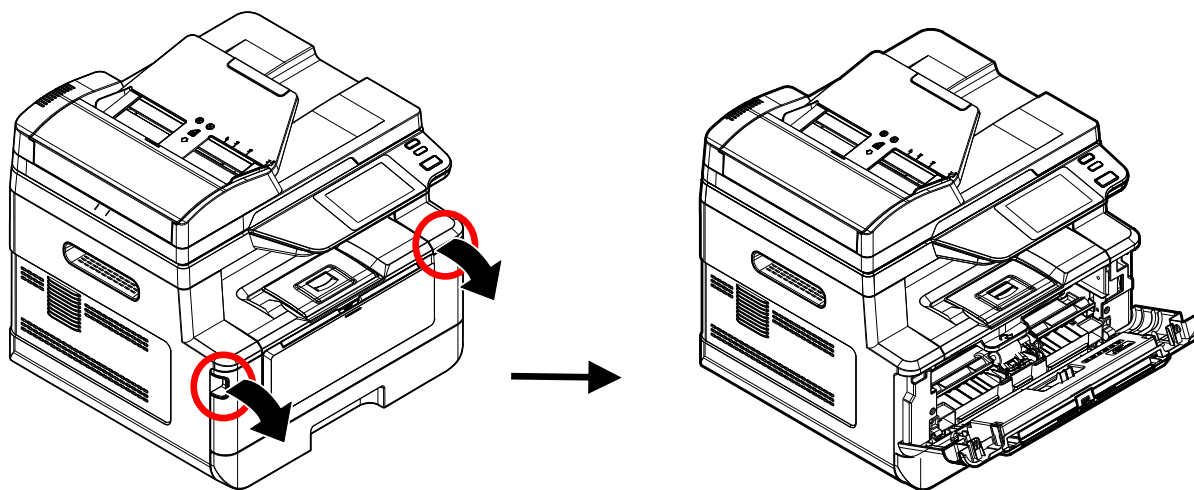

- 2 Возьмитесь за ручку картриджа, приподнимите ее (1), потяните на себя (2) и извлеките печатающий картридж из устройства.

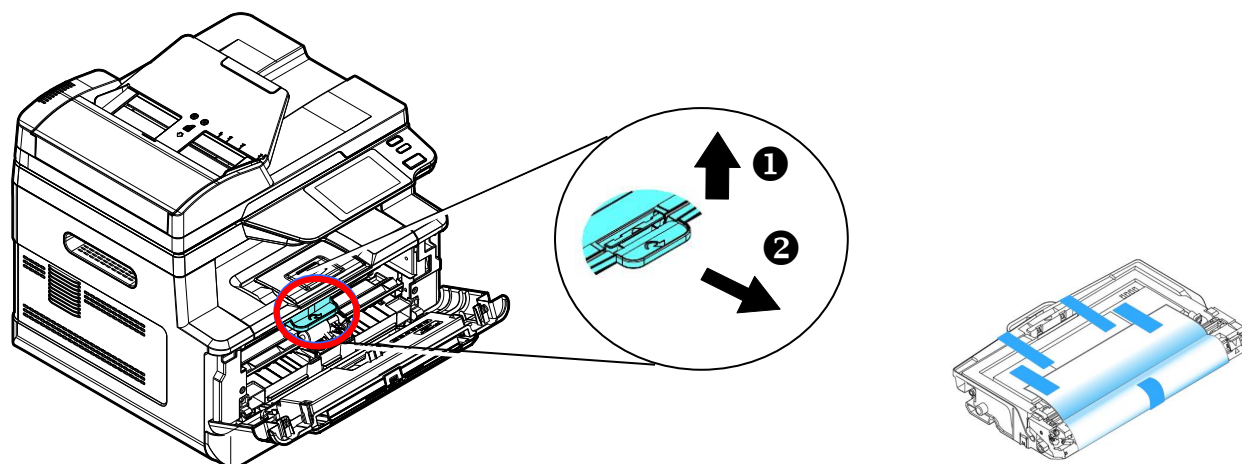

- 3** Снимите упаковочные ленты и защитную пленку с печатающего картриджа.

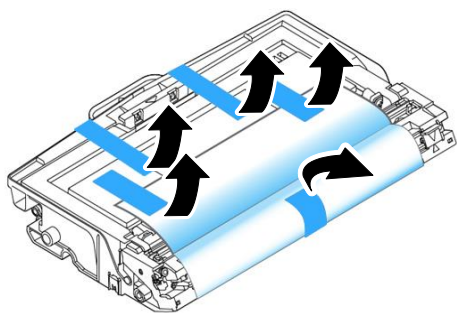

- 4** Отделите тонер-картридж от драм-картриджа.

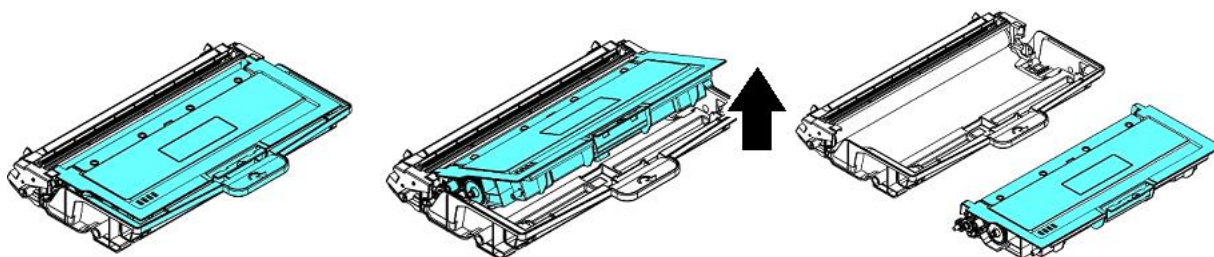

- 5** Вытащите ленту с надписью из картриджа с тонером.

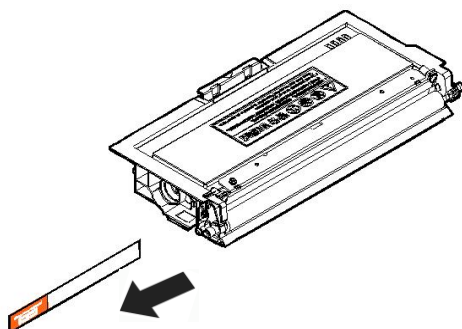

- 6** Наклоните картридж с тонером 10 раз вправо-влево и вперед-назад, чтобы тонер равномерно распределился внутри картриджа.

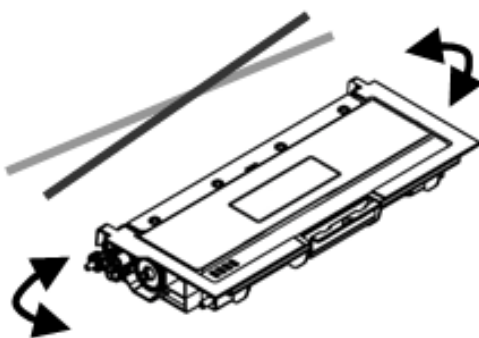

⚠ Предостережение

- Будьте осторожны, чтобы не вдохнуть тонер.
- Если тонер попал на одежду или другую ткань, сотрите тонер сухой тканью. Постирайте вещи в холодной воде и высушите на воздухе.
- Чтобы избежать проблем с качеством печати, не прикасайтесь к роликам картриджа с тонером.

7 Установите картридж с тонером в драм-картридж так, чтобы он зафиксировался на месте.

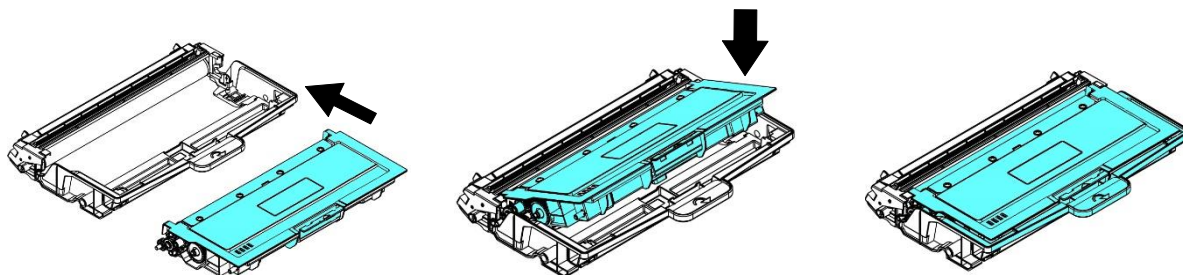

8 Возьмитесь за ручку драм-картриджа и вставьте печатающий картридж в устройство.

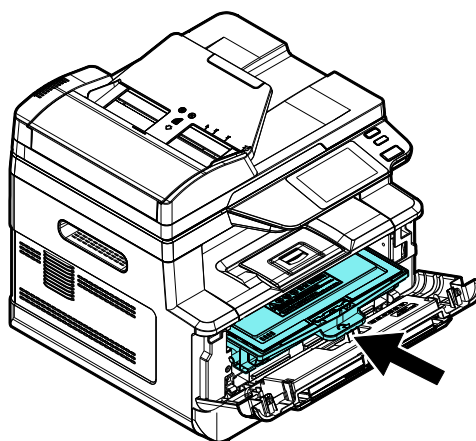

9 Нажмите на ручку драм-картриджа, чтобы зафиксировать печатающий картридж на месте.

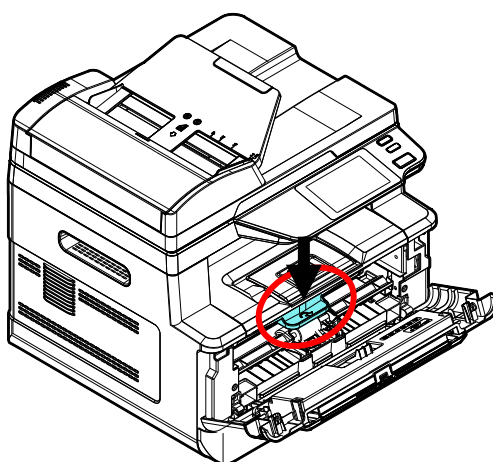

10 Закройте переднюю крышку.

3.5. Подготовка выходного лотка

Откройте ограничитель выходного лотка до фиксированного положения.

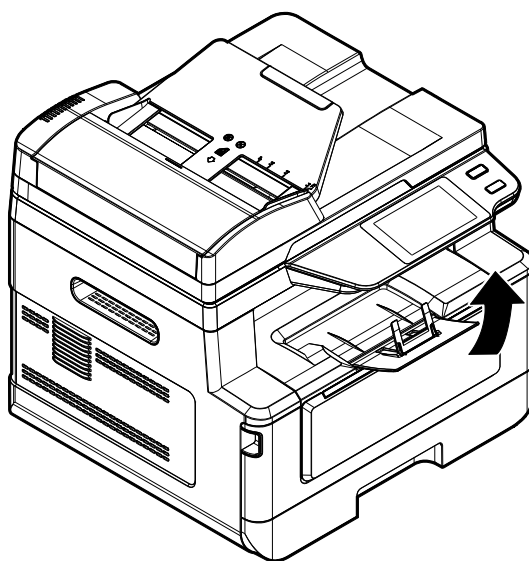
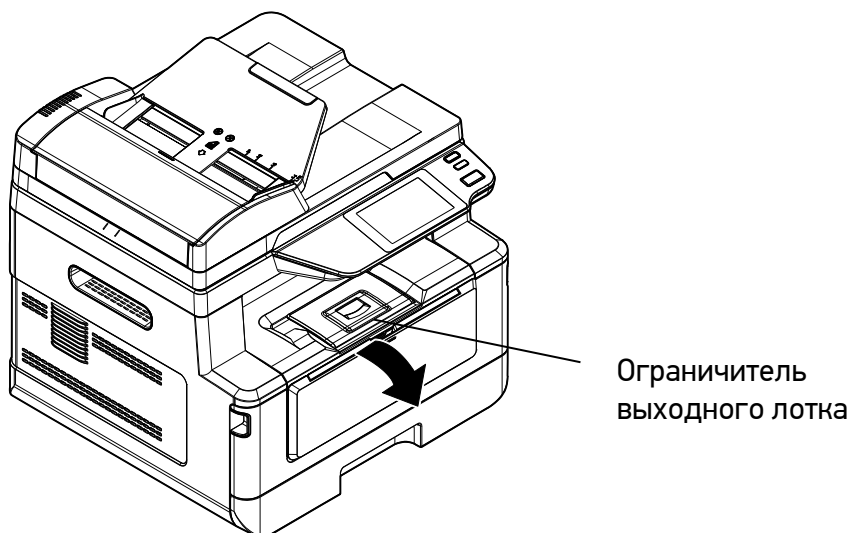

3.6. Загрузка бумаги для печати

3.6.1. Загрузка в основной лоток

1 Сначала пролистайте бумагу, чтобы убедиться, что страницы не слиплись.



2 Выровняйте края стопки листов, постучав нижней частью стопки о столешницу или другую горизонтальную ровную поверхность. Поверните стопку листов на 90 градусов и повторите процедуру.

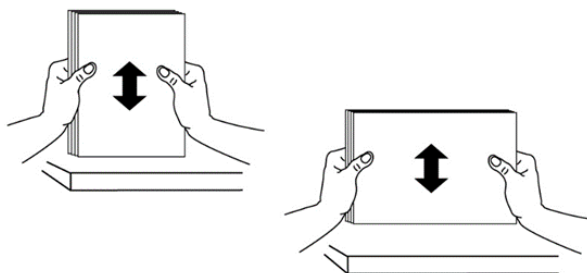

3 Аккуратно выдвиньте и выньте основной лоток из корпуса МФУ.

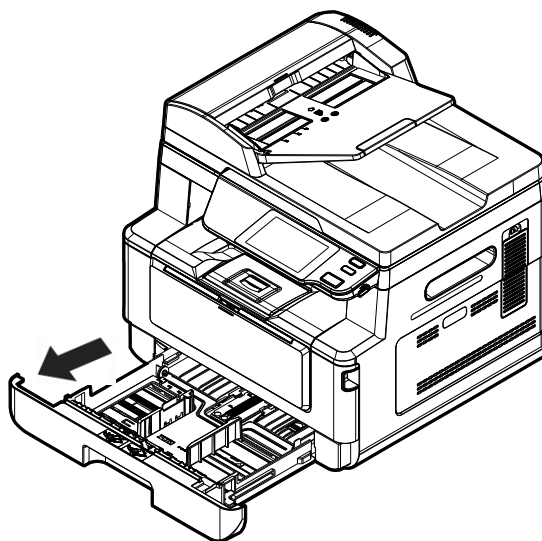

4 Нажмите на фиксатор (1) ограничителя ширины (2), а затем переместите ограничитель ширины (2) в положение, соответствующее формату загружаемой бумаги.

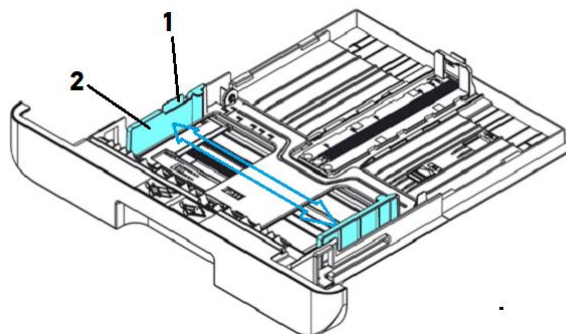

5 Разблокируйте ограничитель длины (4), нажав на фиксатор (3) ограничителя длины внутрь, и сдвиньте ограничитель длины (4) в положение, соответствующее формату загружаемой бумаги.

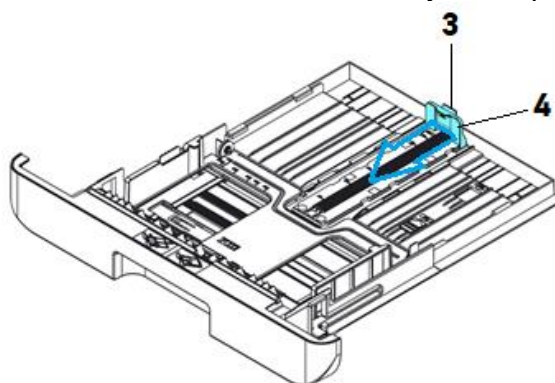

6 Если вы хотите загрузить лист бумаги, длина которого больше формата А4, нажмите на ползунок ограничителя длины лотка (5) и одновременно потяните заднюю часть лотка, раздвинув лоток до нужного размера бумаги.

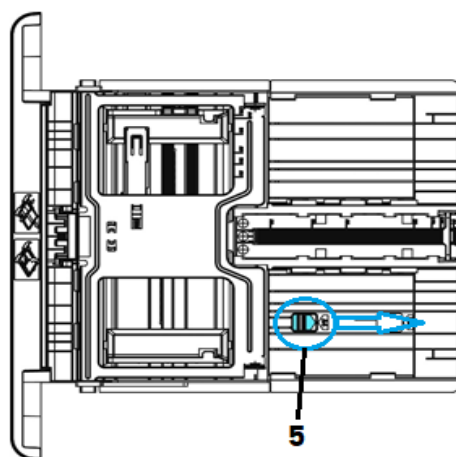

7 Чтобы вернуть лоток в положение, соответствующее формату А4, нажмите ползунок ограничителя длины лотка (6) и одновременно сдвиньте заднюю часть лотка.

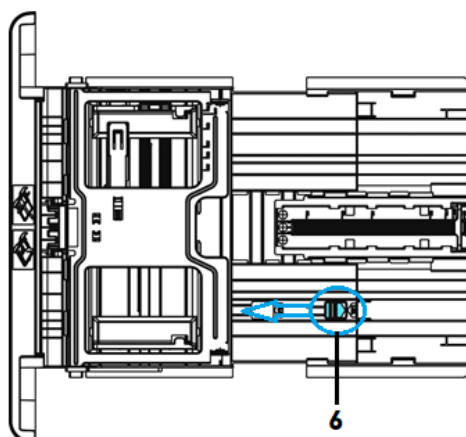

8 Загрузите стопку бумаги лицевой стороной вниз, как показано на рисунке.

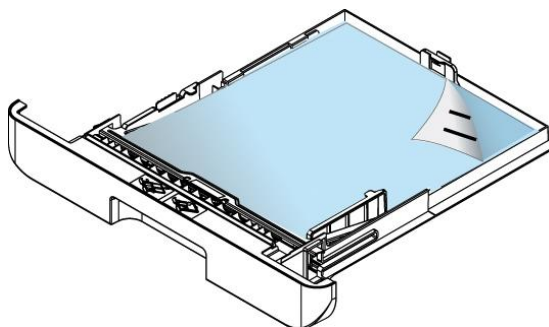

 **Примечание**

Чтобы избежать возможности неправильной подачи бумаги, убедитесь, что ограничитель длины и ползунок ограничителя длины лотка установлены в правильном положении:

- Убедитесь, что конец бумаги упирается в ограничитель длины, как показано ниже.

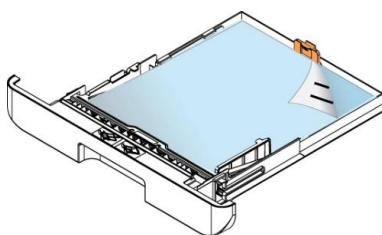

- Убедитесь, что ползунок ограничителя длины лотка установлен в положении А или Б, как показано ниже, в зависимости от формата бумаги.

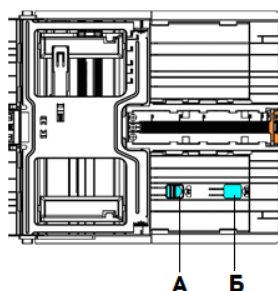

- 9** Вставьте лоток по направляющим в устройство и задвиньте его до упора.

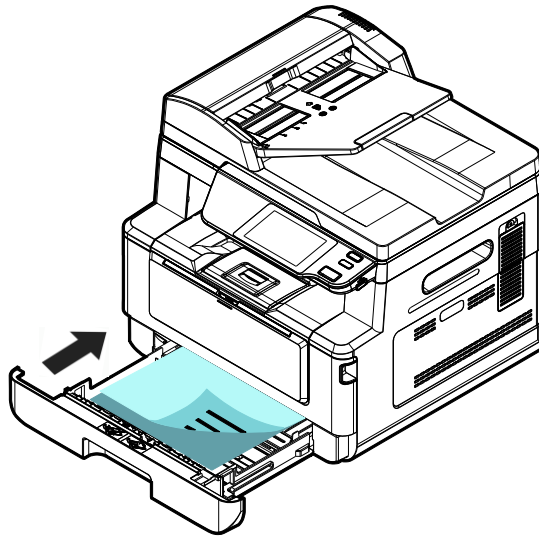

3.6.2. Загрузка в многофункциональный лоток

Вы можете использовать многофункциональный лоток (МФЛ) для загрузки бумаги для печати вручную.

Также его можно использовать как обычный лоток для автоматической печати.

Загрузите бумагу в многофункциональный лоток в соответствии со следующими шагами:

- 1** Потяните многофункциональный лоток за верхнюю часть, чтобы открыть его.

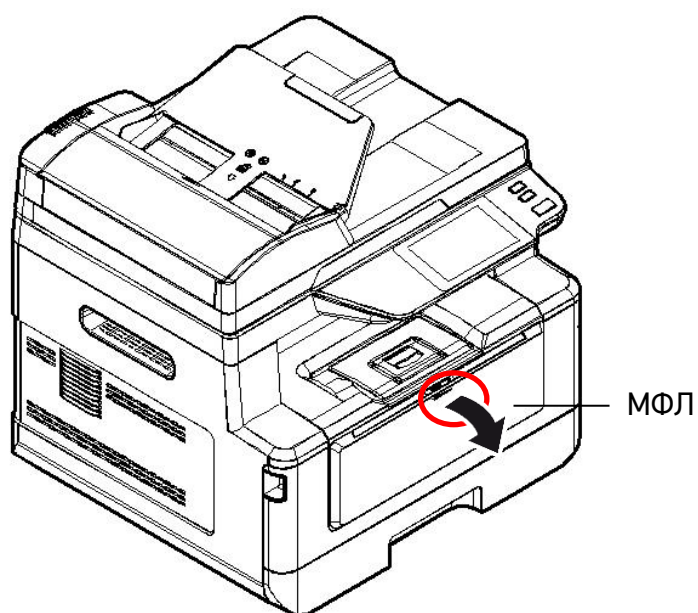

- 2** Выдвиньте удлинитель МФЛ в соответствии с размером бумаги.

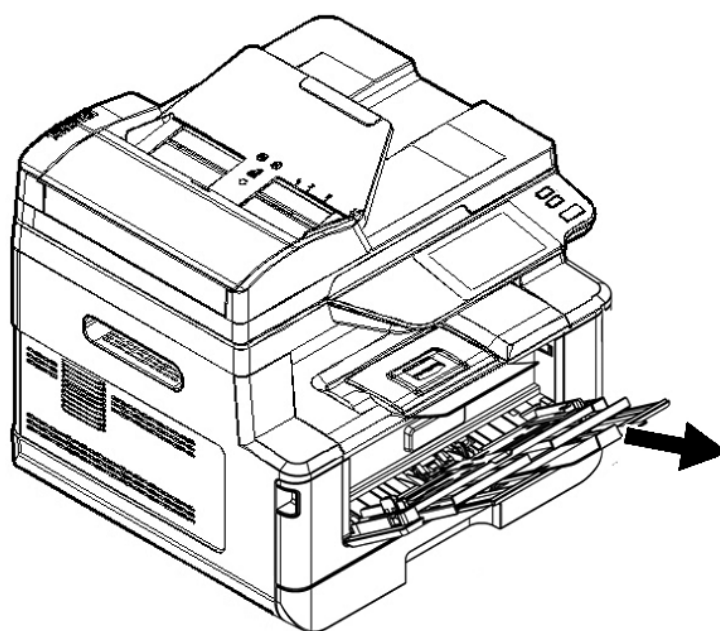

- 3** Сначала пролистайте бумагу, чтобы убедиться, что страницы не слиплись.



- 4** Выровняйте края стопки листов, постучав нижней частью стопки о столешницу или другую горизонтальную ровную поверхность. Поверните стопку листов на 90 градусов и повторите процедуру.

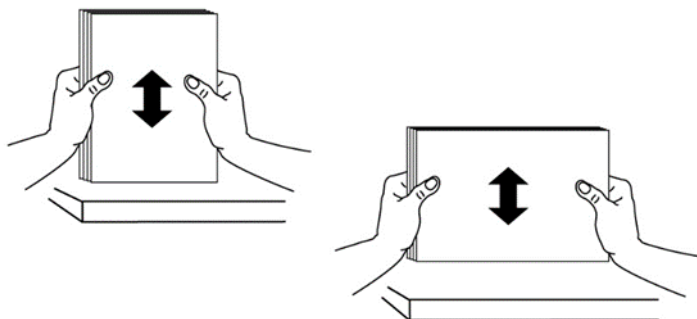

- 5** Загрузите стопку бумаги лицевой стороной вверх и сдвиньте боковые направляющие МФУ, чтобы они слегка касались стопки бумаги.

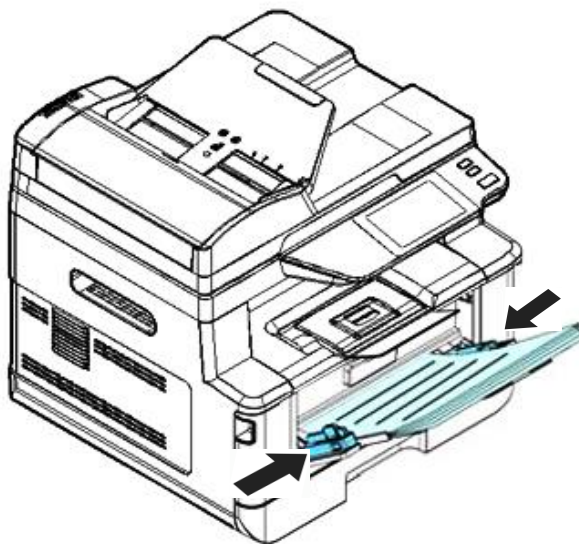

3.7. Подключение кабеля питания

- 1 Подсоедините соответствующий конец кабеля питания к разъему питания устройства.
- 2 Подсоедините другой конец к соответствующей розетке электросети.

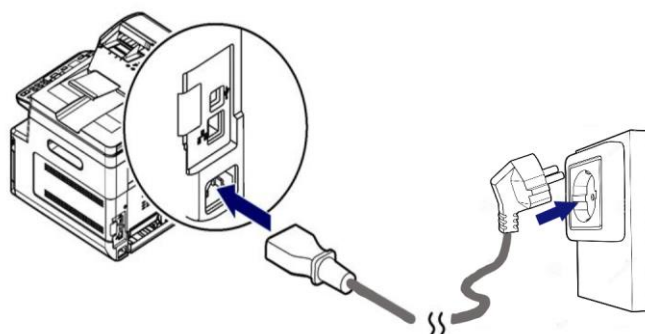

3.8. Включение устройства

Чтобы включить устройство, нажмите кнопку питания **[⏻]** на панели управления, при этом светодиодный индикатор в кнопке питания загорится и будет гореть до выключения устройства. Чтобы выключить устройство, нажмите и удерживайте кнопку питания в течение трех секунд – светодиодный индикатор в кнопке питания погаснет, устройство выключится.

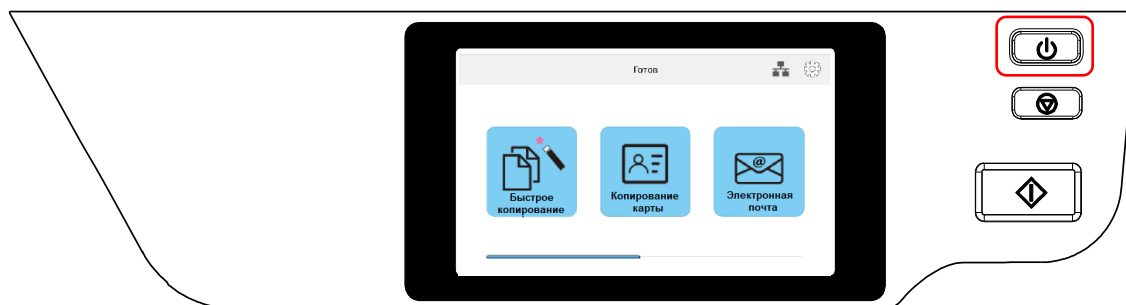

Примечание

Когда устройство не используется, обязательно выключите его, чтобы получить состояние нулевого энергопотребления.

3.9. Подключение соединительных кабелей

Предостережение

Не подключайте и не отключайте коммуникационные порты любого типа, если электропитание МФУ включено.

3.9.1. Подключение к проводной сети

1 Подключите один конец вашего сетевого кабеля к свободному порту вашего Ethernet-концентратора.



2 Подключите другой конец сетевого кабеля к порту [LAN] на задней панели устройства, как показано на рисунке.

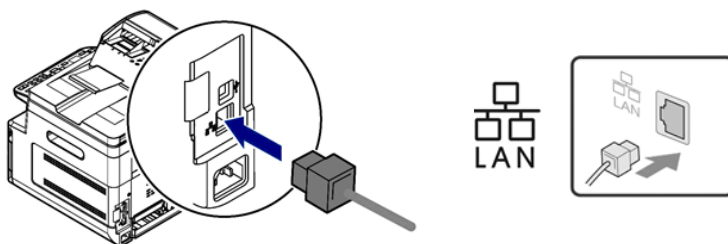

3.10. Получение IP-адреса устройства по умолчанию

Если устройство подключено к сети через Ethernet-кабель, после включения устройства ему будет автоматически присвоен IP-адрес по умолчанию через DHCP-сервер. Выполните следующие действия, чтобы получить IP-адрес устройства:

1 Включите устройство, нажав кнопку питания  на панели управления.

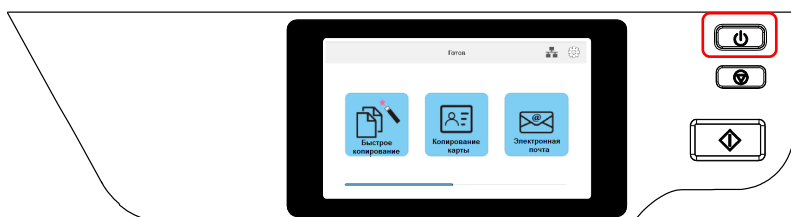

2 Коснитесь значка [] на сенсорном экране панели управления.

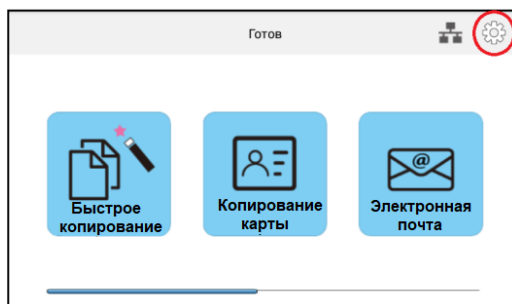

3 Появится экран [Информация о машине], отображающий системную информацию, включая IP-адрес с DHCP-сервера.

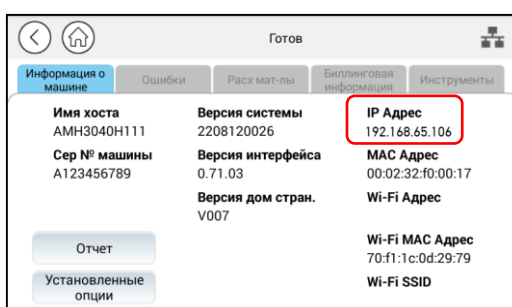

3.11. Установка даты и времени

Обратитесь к предыдущему разделу «Получение IP-адреса устройства по умолчанию», чтобы получить IP-адрес устройства от DHCP-сервера.

1 Откройте браузер.

2 Введите IP-адрес устройства в адресную строку (URL) браузера. Отобразится следующая встроенная веб-страница.

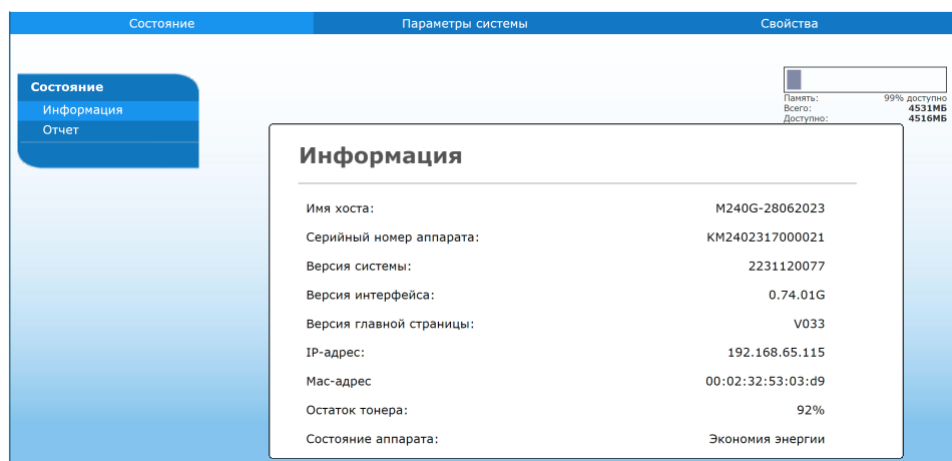

3 Выберите закладку [Параметры системы] и введите текущую дату и время в строках [Дата(гггг-мм-дд)] и [Время(час:мин)]. Например, введите [2023-03-28] в качестве текущей даты. Введите [13:33] в качестве текущего времени.

Состояние Параметры системы Свойства

Параметры системы

Язык: Русский

Сервер NTP:

Часовой пояс: (GMT+04:00) Moscow

Дата (гггг-мм-дд): 2023-07-06

Время (ч:мин): 08:35

Энергосбережение: ЭКО режим

Автовывключение: Выключить

Расписание перезапуска: Выключено

7 Дн

Управление

Сбросить по умолчанию: Выполнить

Сбросить все настройки к заводским: Выполнить

Сброс счетчика: Площадка отды Выполнить

Регулировка V-MAG: 0%

Очистка памяти: Выполнить

Обслуживание принтера: Отключено

Время ожидания: 60 Сек

Режим по умолчанию: Домой

Обнаружение пустых страниц: Автоматическое распознавание

Настройка пароля

Новый пароль:

Введите пароль еще раз:

Пароль должен содержать 8-16 символов, включая буквы и цифры.

Применить Отмена

4 Нажмите [Применить], чтобы сохранить настройку, и закройте страницу.

3.12. Установка драйверов принтера и сканера (для Windows)

В разделе описан процесс установки драйверов принтера и сканера для компьютеров с операционными системами Windows 7, Windows 8, Windows 10, Windows 11.

Примечание

Процесс установки драйверов принтера и сканера может незначительно отличаться для разных модификаций МФУ.

3.12.1. Подключение МФУ к компьютеру через USB-кабель

Важно

Не подключайте USB-кабель перед установкой драйвера МФУ.

Выполните следующие действия для установки драйверов МФУ, если устройство подключается к компьютеру через USB-кабель:

- 1 Скачайте драйвер МФУ с веб-сайта по адресу www.katusha-it.ru.
- 2 Запустите exe-файл установки драйвера.
- 3 Когда появится диалоговое окно [Вид установки], выберите [USB] и нажмите кнопку [Далее >].

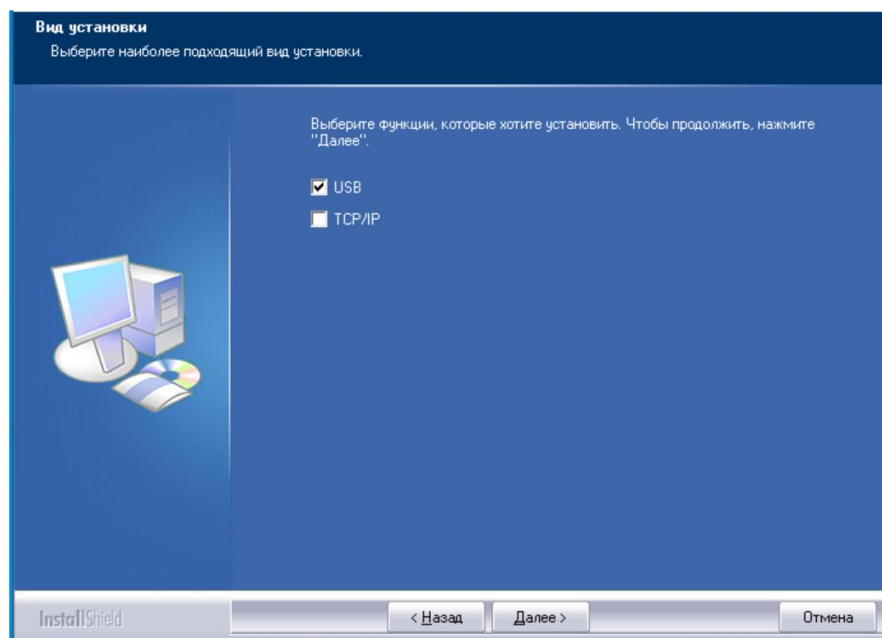

- 4 Во время установки в диалоговом окне [Подключение устройства] будет предложено включить МФУ, а затем подключить МФУ к компьютеру с помощью USB-кабеля.

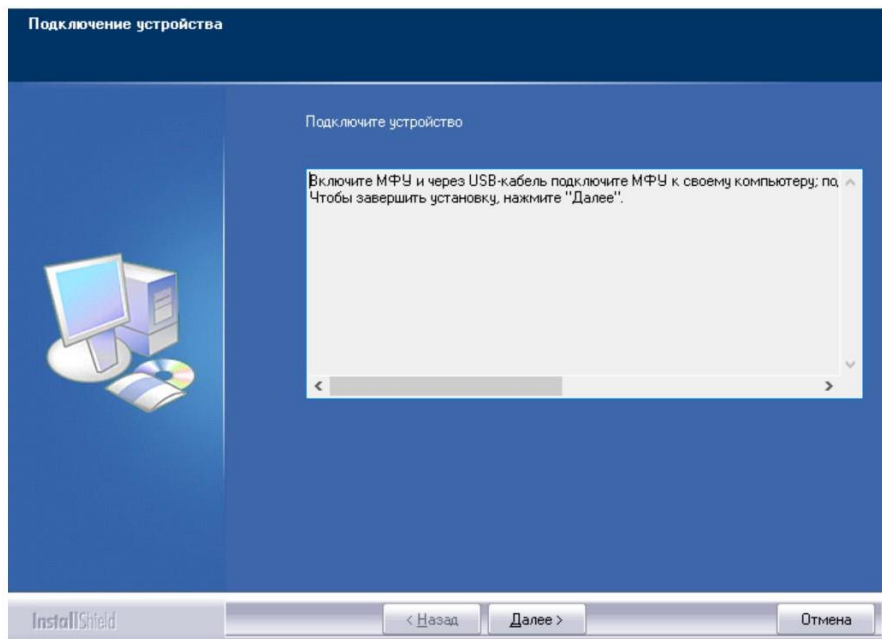

- 5 Подключите один конец USB-кабеля к компьютеру.
- 6 Подключите другой конец USB-кабеля к USB-порту устройства.

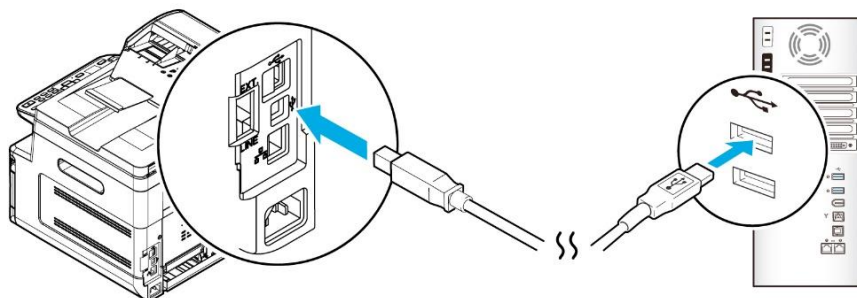

- 7 После подключения МФУ к компьютеру по USB-кабелю нажмите кнопку [Далее >] и следуйте инструкциям на экране, чтобы завершить установку.
- 8 Когда появится диалоговое окно [Готово], нажмите кнопку [Готово] для завершения.

Если вы успешно установили драйверы МФУ, то обнаружите, что ваше МФУ добавлено в раздел [Устройства и принтеры] панели управления.

3.12.2. Подключение МФУ к компьютеру по сети

Выполните следующие действия для установки драйверов сканера и принтера, если устройство подключено к компьютеру по сети:

- 1 Скачайте драйвер МФУ с веб-сайта по адресу www.katusha-it.ru.
- 2 Запустите exe-файл установки драйвера.

3 Когда появится диалоговое окно [Вид установки], выберите [TCP/IP] и нажмите кнопку [Далее]. Если вам нужно подключить устройство к беспроводной сети, отметьте [USB] и [TCP/IP], поскольку средство настройки сети включено в драйвер USB и доступно только при подключении устройства к компьютеру через USB-кабель.

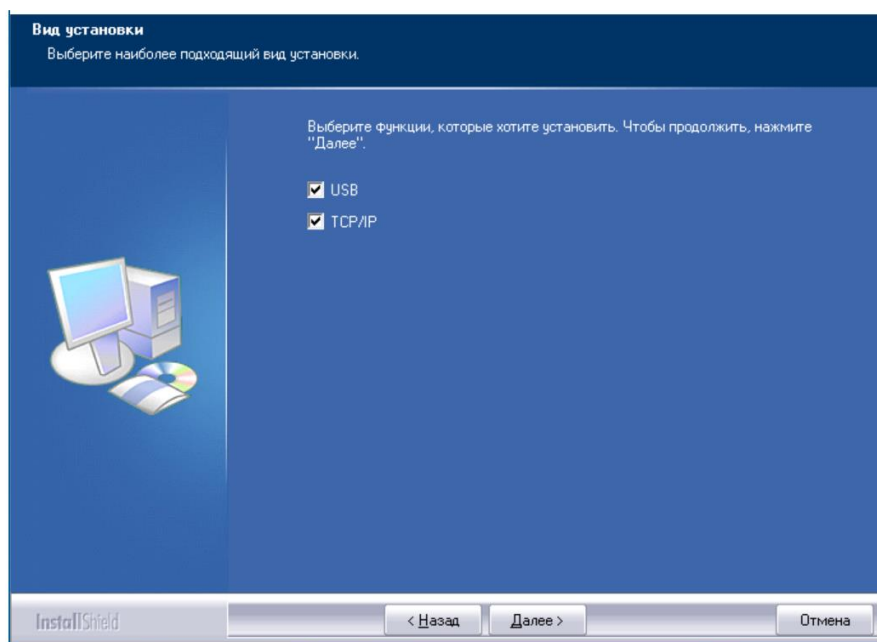

4 Когда появится следующее диалоговое окно [SetIP], выберите [Автоматический поиск] и нажмите [>], чтобы добавить найденный IP-адрес в список IP-адресов принтера (справа). После того как IP-адрес появится в списке IP-адресов принтера, нажмите кнопку [OK]. (Следуйте приведенному выше разделу «Получение IP-адреса устройства по умолчанию», чтобы получить IP-адрес устройства по умолчанию.)

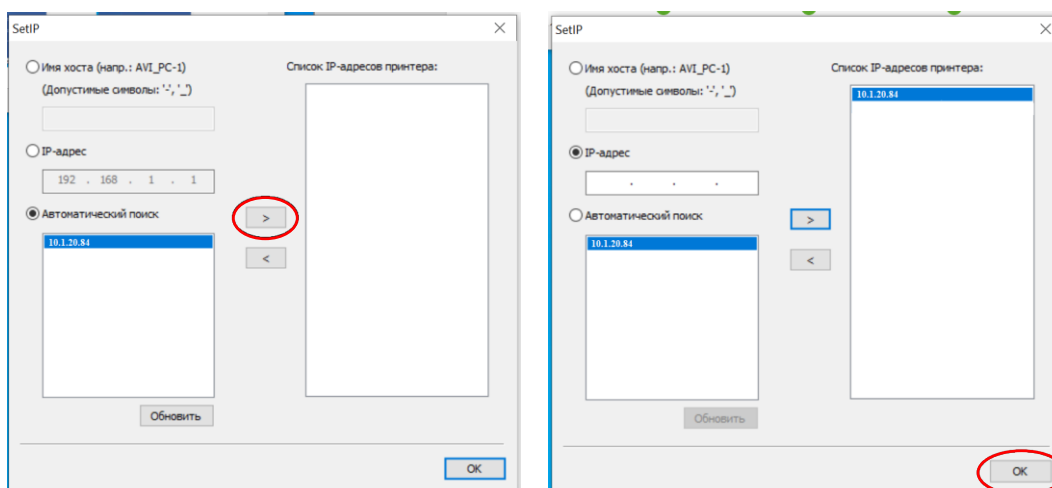

Параметр	Описание
Имя хоста	Введите имя хоста устройства в пустое поле этого параметра.
IP-адрес	Введите IP-адрес устройства в пустое поле этого параметра.
Автоматический поиск	Выполняется автоматический поиск устройств, и все IP-адреса устройств, найденные в сети, будут отображаться в поле автоматического поиска. Используйте мышь, чтобы выбрать IP-адрес желаемого устройства для подключения.

5 Во время установки в диалоговом окне [Подключение устройства] будет предложено включить МФУ, а затем подключить МФУ к компьютеру с помощью USB-кабеля.

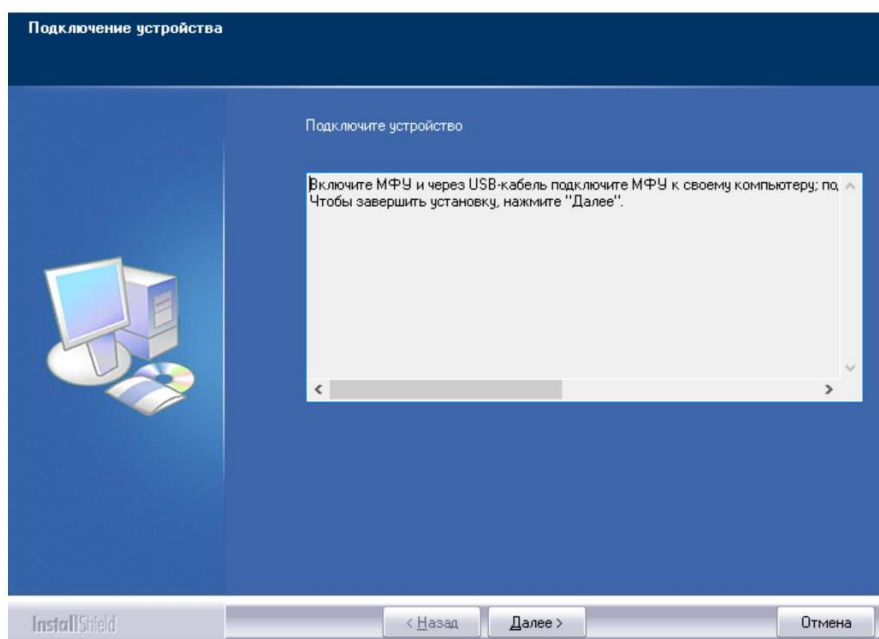

6 Подключите один конец USB-кабеля к компьютеру.

7 Подключите другой конец USB-кабеля к USB-порту устройства.

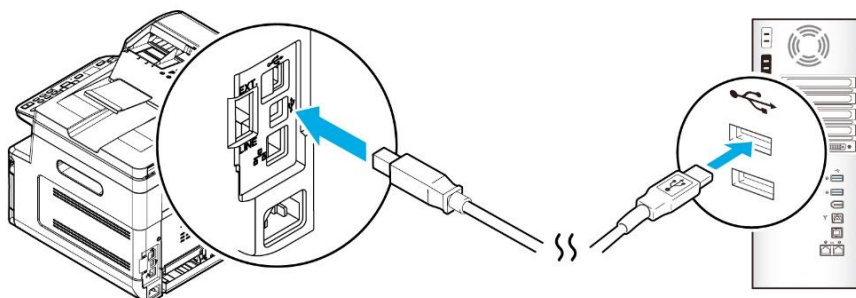

8 После подключения МФУ к компьютеру по USB-кабелю нажмите кнопку [Далее >] и следуйте инструкциям на экране, чтобы завершить установку.

9 Когда появится диалоговое окно [Готово], нажмите кнопку [Готово] для завершения.

Если вы успешно установили драйвер принтера, то обнаружите, что ваше МФУ добавлено в раздел [Устройства и принтеры] панели управления.

3.12.2.1. Обновление IP-адреса устройства в проводной сети

Чтобы обновить IP-адрес устройства, необходимо установить средство настройки сети. Средство настройки сети включено в драйвер принтера для пользователей USB-интерфейса. После завершения установки этого драйвера средство настройки сети автоматически устанавливается

на компьютер. Выполните следующие действия, чтобы обновить IP-адрес устройства в проводной сети:

- 1 Убедитесь, что устройство подключено к компьютеру с помощью USB-кабеля.
- 2 Запустите средство настройки сети, нажав на компьютере кнопку [Пуск], а затем последовательно выберите [Все программы]> [Katusha MXXX]> [Network Setup Tool]. Появится следующее диалоговое окно [Инструмент настройки сети].

 **Примечание**

MXXX – обозначение модели устройства.

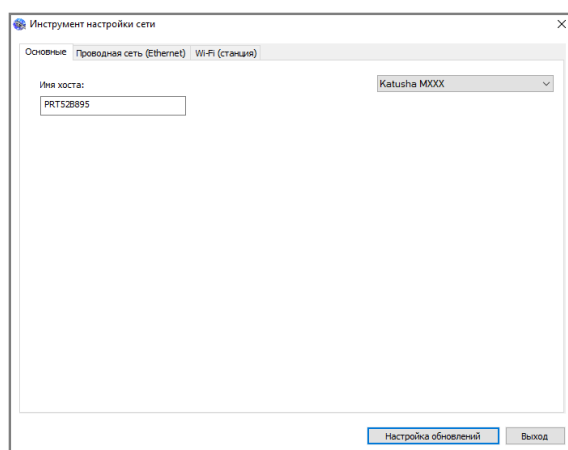

- 3 Перейдите на страницу проводной сети, щелкнув на закладку [Проводная сеть (Ethernet)].

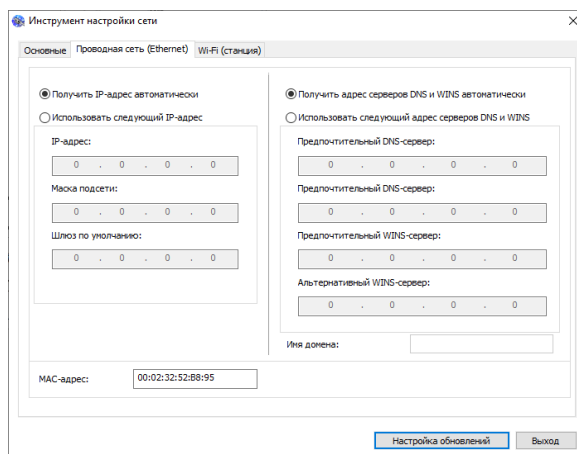

- 4 Установите флажок [Получить IP-адрес автоматически], чтобы автоматически получить IP-адрес непосредственно с DHCP-сервера, или вы можете ввести свой статический IP-адрес в поля [IP-адрес], [Маска подсети] и [Шлюз по умолчанию] соответственно.
- 5 Если вы назначили определенный IP-адрес, введите сервер доменных имен и WINS-сервер, а затем нажмите [Настройка обновлений], чтобы обновить информацию об IP-адресе устройства.
- 6 Если обновление прошло успешно, отобразится сообщение [Обновление устройства успешно] и средство настройки сети будет автоматически закрыто.

3.12.2.2. Обновление IP-адреса устройства в беспроводной сети

Чтобы обновить IP-адрес устройства, необходимо установить средство настройки сети. Средство настройки сети включено в драйвер принтера для пользователей USB-интерфейса. После завершения установки этого драйвера средство настройки сети автоматически устанавливается на компьютер. Вы также можете выбрать тип сетевого подключения на веб-странице (подробнее смотрите в разделе «Настройка параметров МФУ»).

Для беспроводного подключения устройства к сети необходимо установить Wi-Fi-модуль в USB-порт на задней панели МФУ.

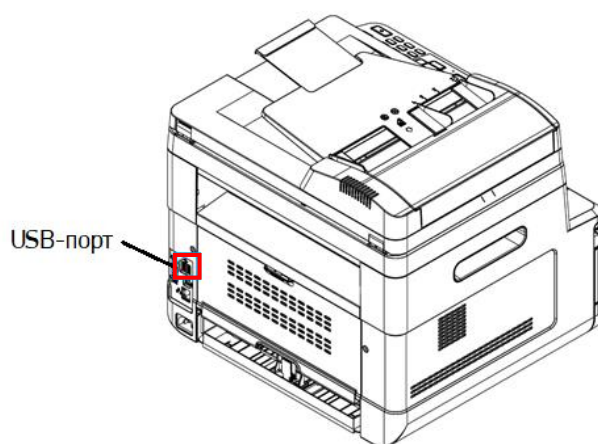

Выполните следующие действия, чтобы обновить IP-адрес устройства в беспроводной сети:

- 1** Убедитесь, что изделие подключено к компьютеру с помощью USB-кабеля.
- 2** Запустите средство настройки сети, нажав на компьютере кнопку [Пуск], а затем последовательно выберите [Все программы]>[Katusha MXXX]>[Network Setup Tool]. Появится следующее диалоговое окно [Инструмент настройки сети].

Примечание

MXXX – обозначение модели устройства.

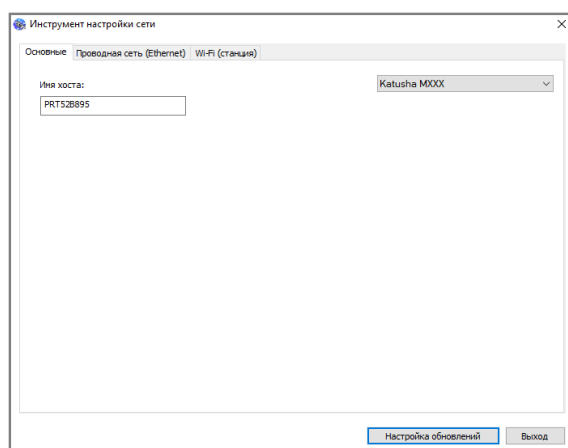

3 Перейдите на страницу модуля Wi-Fi, щелкнув на закладку [Wi-Fi (станция)].

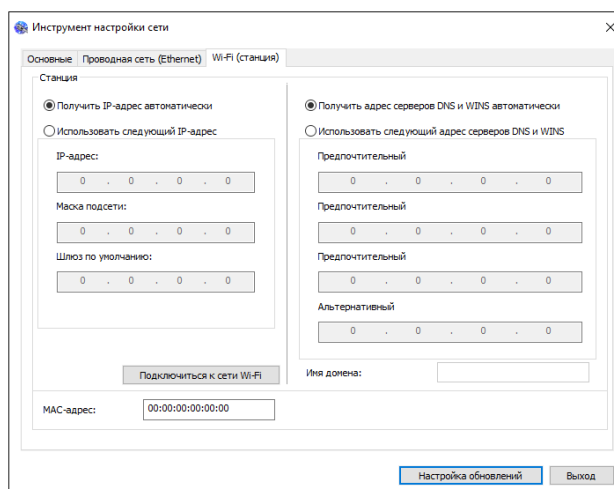

4 Установите флажок [Получить IP-адрес автоматически], чтобы автоматически получить IP-адрес непосредственно с DHCP-сервера, или вы можете ввести свой статический IP-адрес в поля [IP-адрес], [Маска подсети] и [Шлюз по умолчанию] соответственно.

5 Нажмите [Подключиться к сети Wi-Fi], и отобразятся подключенные в данный момент беспроводные сети. Выберите беспроводную сеть, к которой вы хотите подключиться, а затем введите пароль, если требуется.

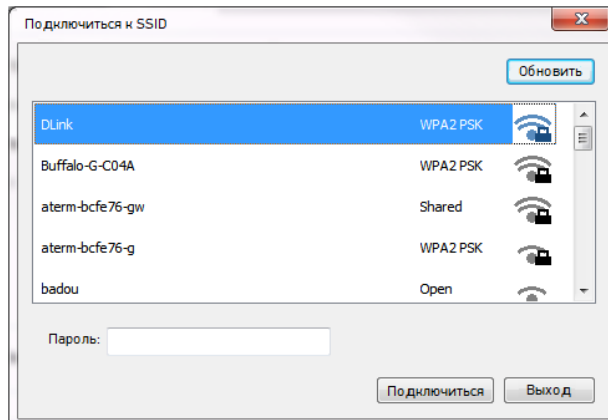

6 Нажмите [Подключиться], чтобы начать подключение SSID (беспроводной сети), а затем обновите информацию об IP-адресе устройства.

7 Если обновление прошло успешно, отобразится сообщение [Обновление устройства успешно] и средство настройки сети будет автоматически закрыто.

3.13. Удаление драйвера сканера и принтера

1 В меню компьютера [Пуск] выберите [Все программы]>[Katusha MXXX] >[Удалить драйвер]. Или в меню компьютера [Пуск] выберите [Панель управления]>[Установка и удаление программ] >[Katusha MXXX] >[Удалить].

Примечание

MXXX – обозначение модели устройства.

2 Следуйте инструкциям на экране, чтобы удалить драйвер сканера и драйвер принтера.

3.14. Указание SMTP-сервера

Чтобы использовать функцию сканирования в электронную почту, необходимо указать SMTP-сервер.

Чтобы указать SMTP-сервер, необходимо выполнить следующее:

1 Смотрите предыдущий раздел «Установка даты и времени», чтобы запустить встроенную веб-страницу устройства.

2 На веб-странице устройства выберите [Свойства] в верхней строке, а затем выберите [Сеть] с левой стороны, как показано ниже.

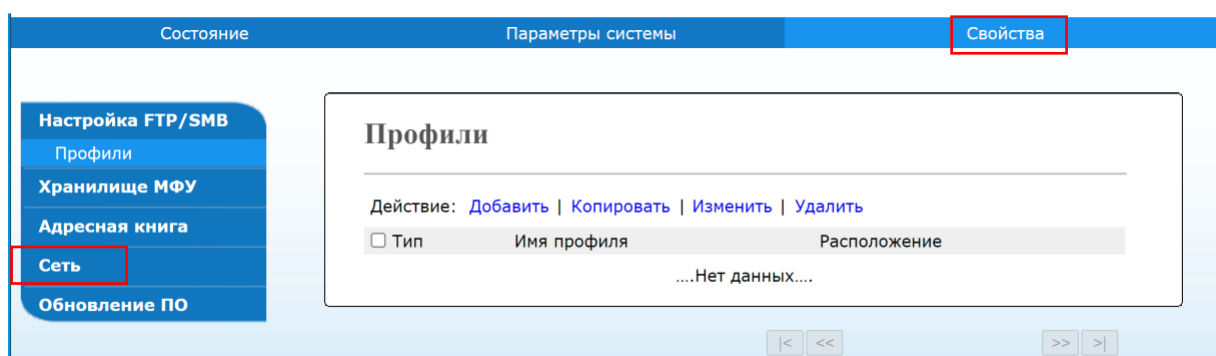

3 Выберите [SMTP] в разделе [Сеть]. Справа отобразится страница [SMTP]. Введите IP-адрес своего SMTP-сервера и информацию для аутентификации, если требуется.

4 Смотрите следующую таблицу, чтобы ввести правильные настройки:

Настройки	Действия
Почтовый сервер	Введите IP-адрес вашего SMTP-сервера.
Порт	Введите номер порта SMTP-сервера .
Метод проверки подлинности	Включите метод аутентификации электронной почты.
Шифрование	Выберите систему шифрования.
Имя для входа в систему	Введите имя пользователя для аутентификации SMTP.
Пароль	Введите пароль для аутентификации SMTP.

5 Нажмите [Применить], чтобы сохранить настройки и закрыть страницу.

3.15. Создание места назначения файла в сети

Устройство позволяет сканировать и сохранять отсканированное изображение в указанной папке на FTP/CIFS-сервере в сети или на USB-накопителе.

Перед отправкой файлов изображений на FTP-сервер или другой сервер необходимо сначала настроить адрес назначения через встроенную веб-страницу. Выполните следующие действия, чтобы создать место назначения файлов на сервере:

1 Смотрите предыдущий раздел «Установка даты и времени», чтобы открыть встроенную веб-страницу устройства.

2 На веб-странице устройства выберите [Свойства] в верхней строке, а затем выберите [Настройка FTP/SMB] слева. Справа отобразится страница [Профили].

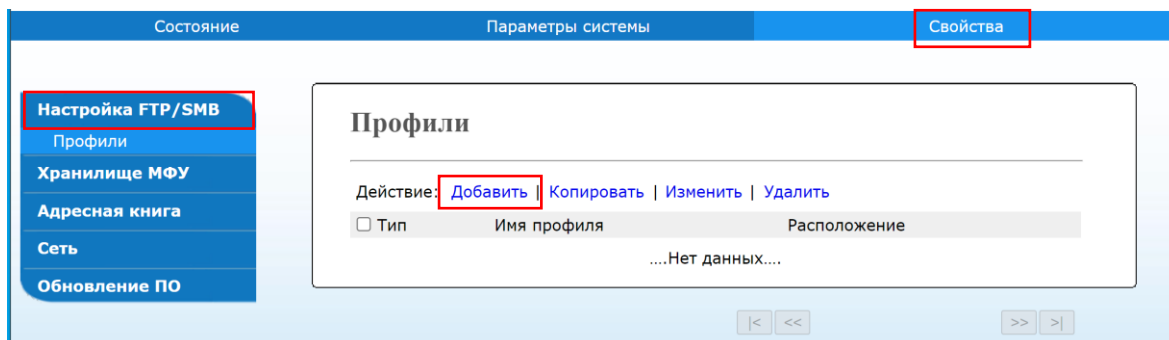

3 Выберите [Добавить], чтобы открыть страницу [Настройки профиля].

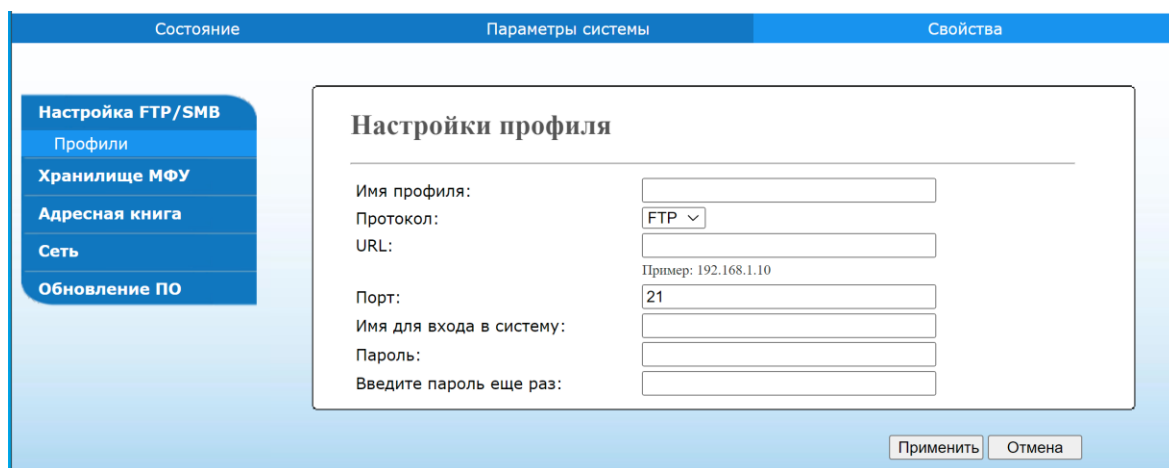

4 Смотрите следующую таблицу, чтобы ввести правильные настройки:

Настройки	Действия
Имя профиля	Введите имя. (Имя будет отображаться в списке адресатов.)
Протокол	Выберите тип протокола.
URL	Введите доменное имя или IP-адрес сервера. Например: имя_домена\имя_папки или 192.168.1.10\имя_папки.
Порт	Введите номер порта сервера, если ваш номер порта отличается от значения по умолчанию.
Имя для входа в систему	Введите авторизованное имя для входа на сервер.
Пароль	Введите ваш пароль для входа на сервер.
Введите пароль еще раз	Повторно введите ваш пароль для входа на сервер.

5 После завершения ввода настроек нажмите [Применить].

Новое место назначения файлов будет отображаться в списке мест назначения. Это означает, что вы успешно создали новое место назначения файлов на сервере.

3.16. Создание адресной книги

Устройство позволяет сканировать и отправлять отсканированное изображение получателям по электронной почте. Однако перед отправкой файлов изображений по электронной почте необходимо сначала настроить адресную книгу через встроенную веб-страницу. Выполните следующие действия, чтобы создать адресную книгу:

1 Смотрите предыдущий раздел «Установка даты и времени», чтобы запустить встроенную веб-страницу устройства.

2 На веб-странице выберите [Свойства] в верхней строке, а затем выберите [Адресная книга] слева. Справа отобразится страница [Пользователи].

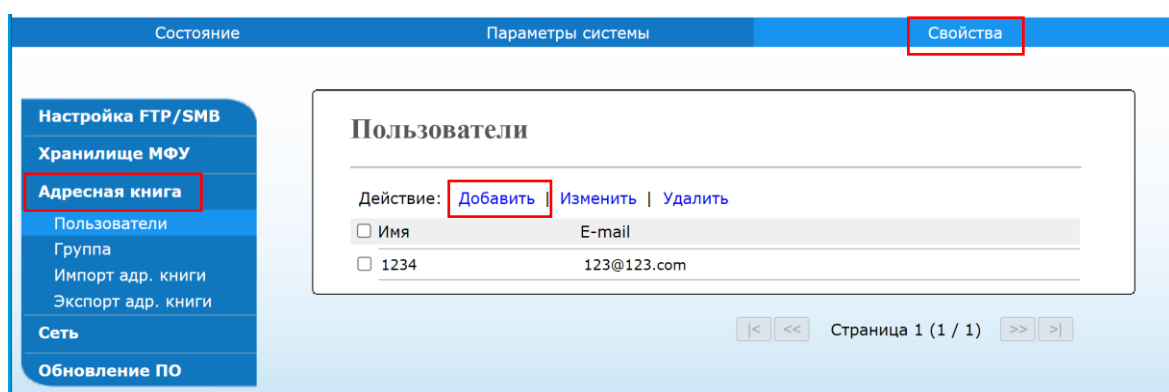

3 Выберите [Добавить], чтобы перейти на следующую страницу.

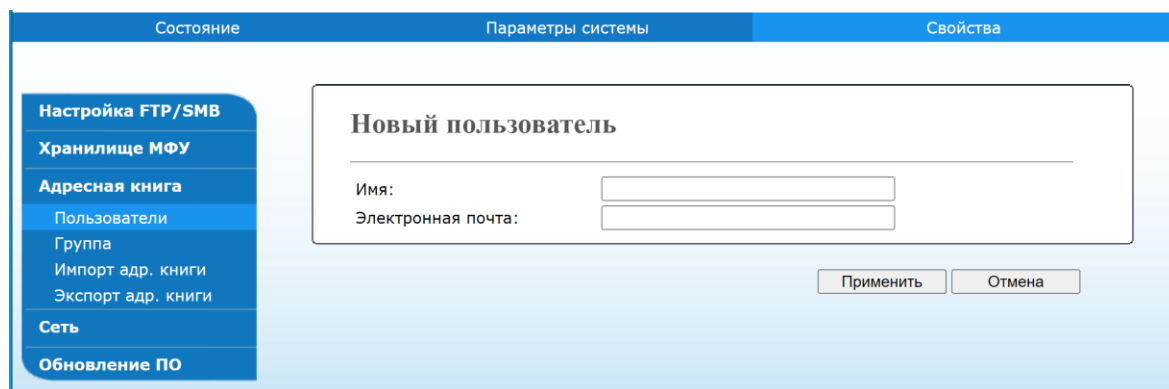

4 Введите имя и адрес электронной почты нового получателя.

5 После завершения ввода настроек нажмите [Применить].

Новый получатель будет отображаться в списке адресов электронной почты. Это означает, что вы успешно создали адресную книгу.

4. Настройка пунктов назначения и управление ими

4.1. Настройка адресной книги

В этом разделе представлена процедура для администратора по настройке и управлению пунктами назначения, включая адреса электронной почты и сетевые папки, для распространения отсканированного документа по сети.

4.1.1. Добавление нового адресата

Устройство позволяет сканировать и отправлять отсканированное изображение получателям по электронной почте. Однако перед отправкой файлов с изображениями по электронной почте необходимо сначала настроить адресную книгу через встроенную веб-страницу.

Выполните следующие действия, чтобы создать адресную книгу.

- 1** Получите IP-адрес устройства, выполнив действия, описанные выше в разделе «Получение IP-адреса устройства по умолчанию».
- 2** Откройте свой браузер.
- 3** Введите IP-адрес устройства в адресную строку (URL) вашего браузера. Отобразится следующая встроенная веб-страница.

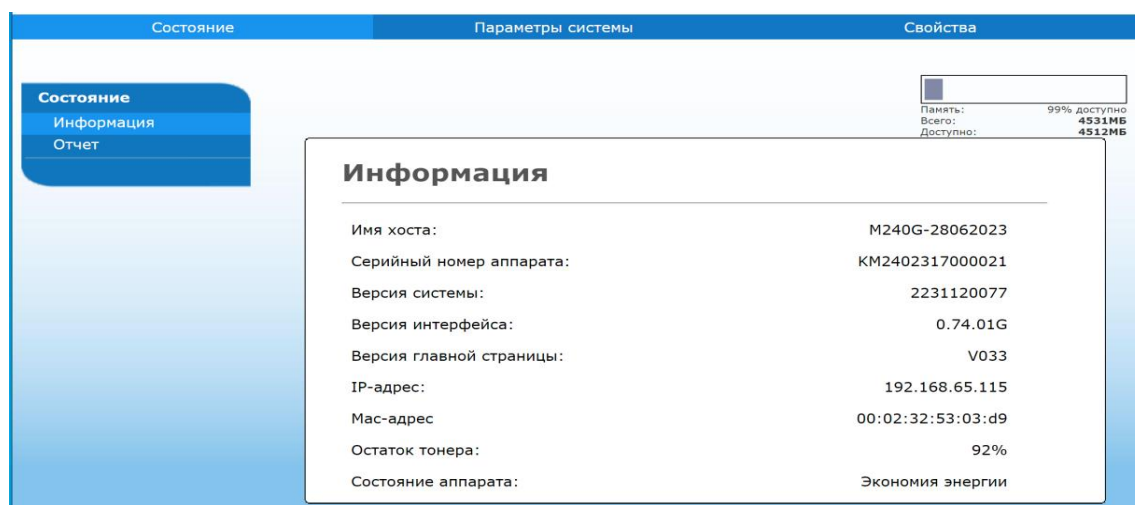

4 На веб-странице устройства выберите [Свойства] в верхней строке, а затем выберите [Адресная книга] слева. Отобразится следующая страница [Пользователи].

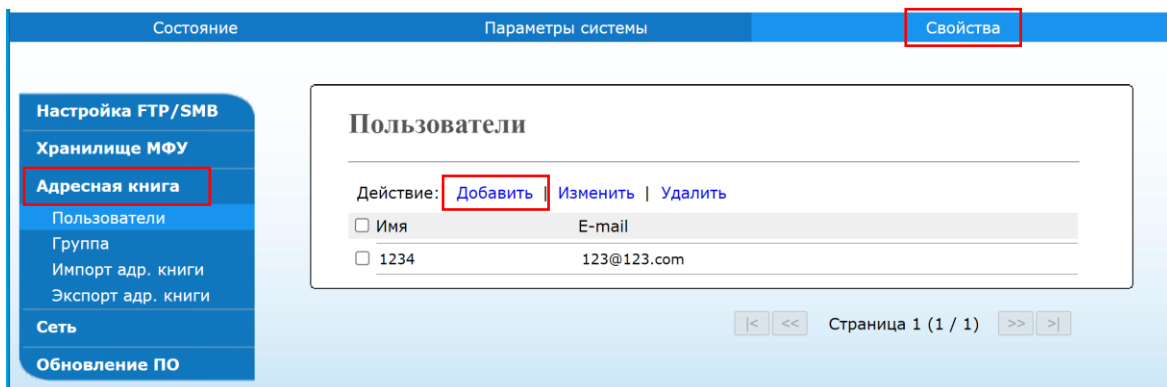

5 Выберите [Добавить], чтобы перейти на следующую страницу.

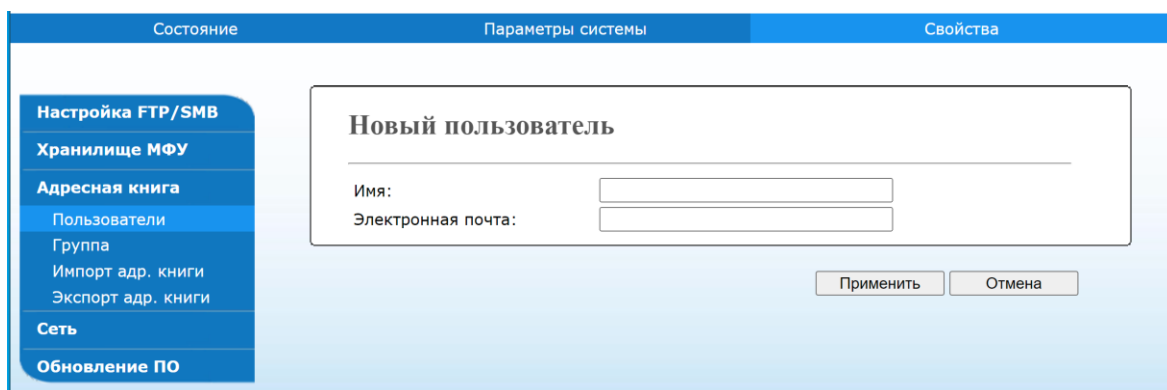

6 Введите имя и адрес электронной почты нового адресата.

7 После завершения ввода нажмите [Применить] для завершения.

Новый адресат будет отображаться в списке адресов электронной почты. Это означает, что вы успешно добавили нового адресата в адресную книгу.

4.1.2. Изменение данных имеющегося адресата

1 Выполните шаги с 1 по 4 из предыдущего раздела «Добавление нового адресата». Появится страница [Пользователи].

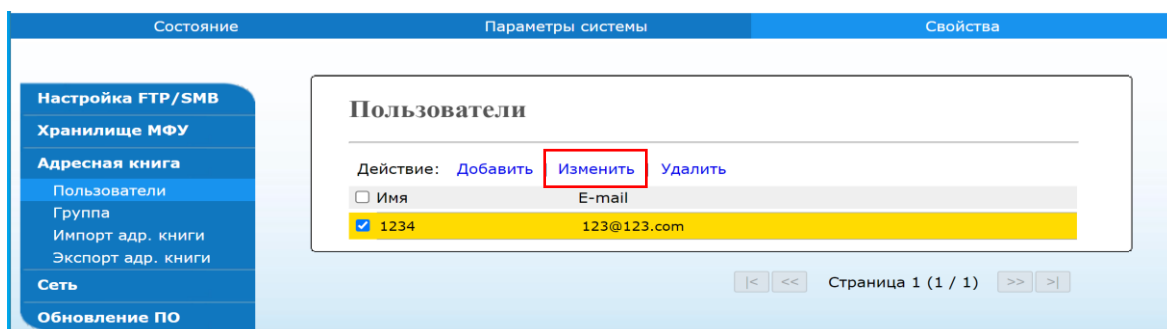

2 Выберите адресата, данные которого вы хотите изменить, а затем выберите [Изменить], чтобы открыть страницу с данными пользователя.

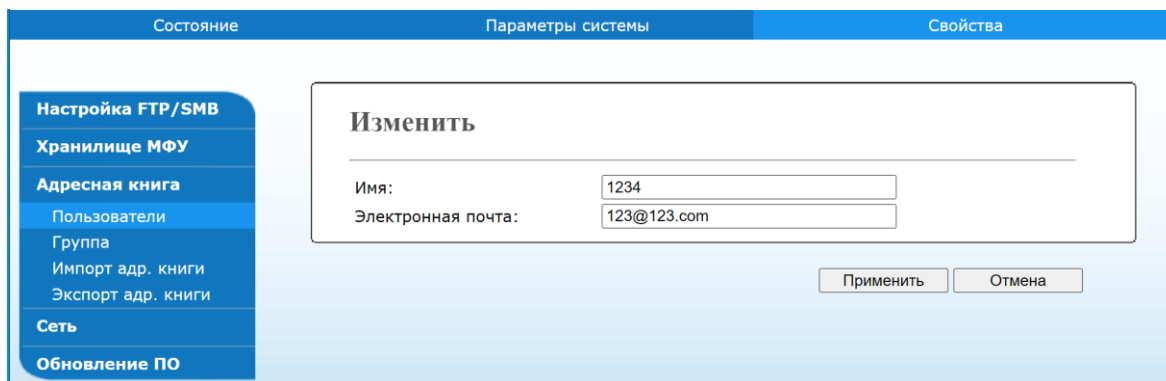

3 Измените информацию адресата. Нажмите [Применить], чтобы сохранить изменения, или [Отмена], чтобы покинуть страницу без сохранения каких-либо изменений.

4.1.3. Удаление адресата

1 Выполните шаги с 1 по 4 из раздела «Добавление нового адресата». Появится страница [Пользователи].

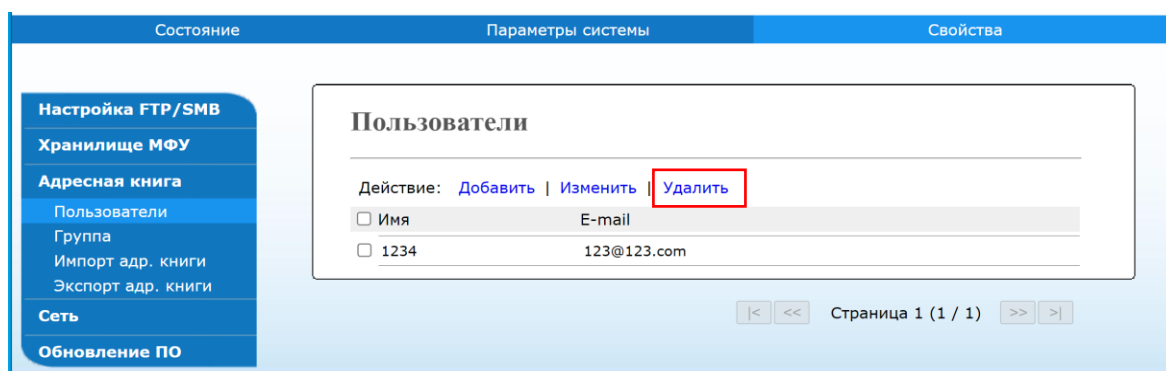

2 Выберите из списка адрес, который вы хотите удалить, а затем нажмите [Удалить], чтобы стереть адрес. Появится диалоговое окно для подтверждения удаления. Нажмите [OK] для подтверждения или [Отмена] для выхода.

4.1.4. Добавление новой группы

Чтобы отправлять файлы нескольким получателям одновременно, вы можете создать группы, чтобы ускорить процесс.

Выполните следующие действия, чтобы создать новую группу:

1 Выполните шаги с 1 по 4 из раздела «Добавление нового адресата». Появится страница [Пользователи].

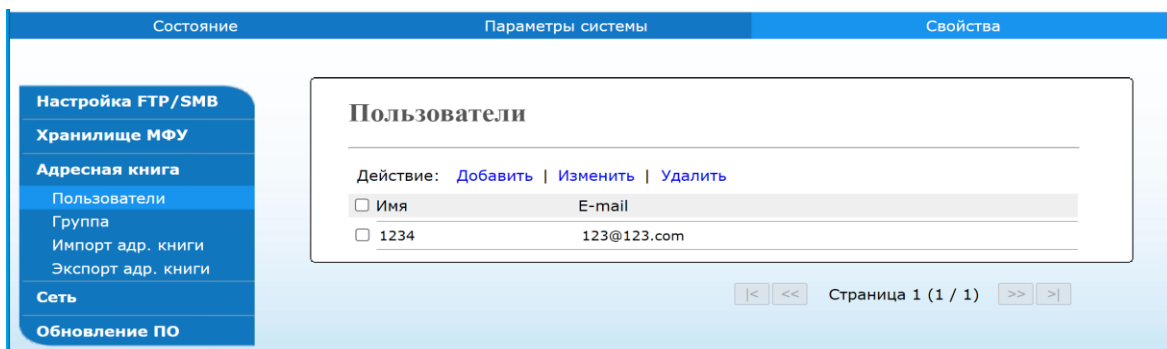

2 Нажмите [Группа], а затем выберите [Добавить], чтобы открыть страницу [Новая группа].

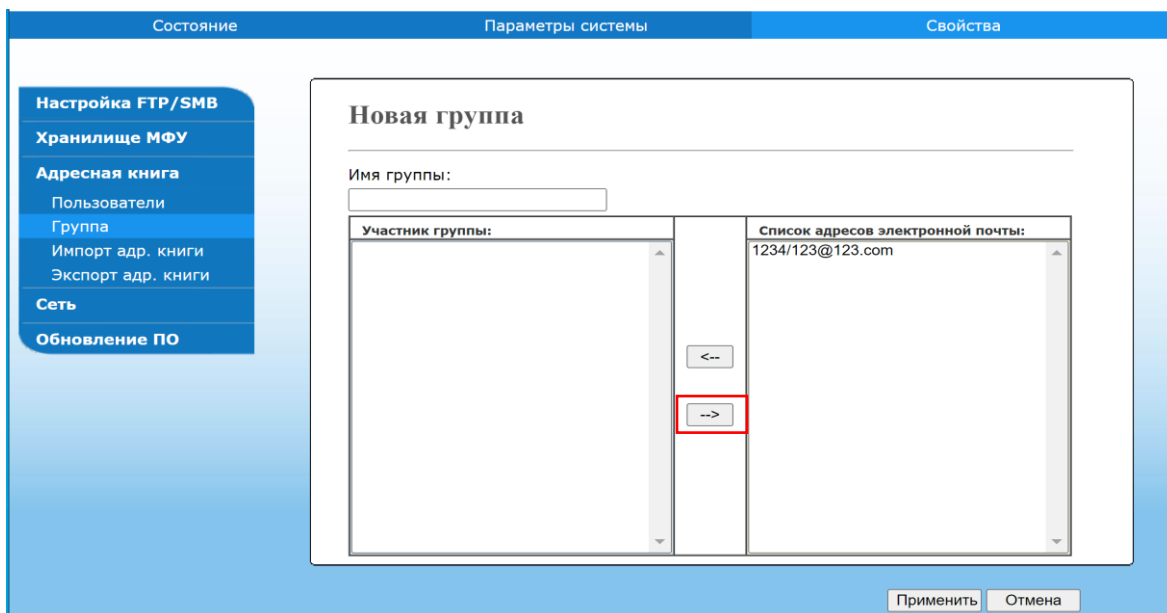
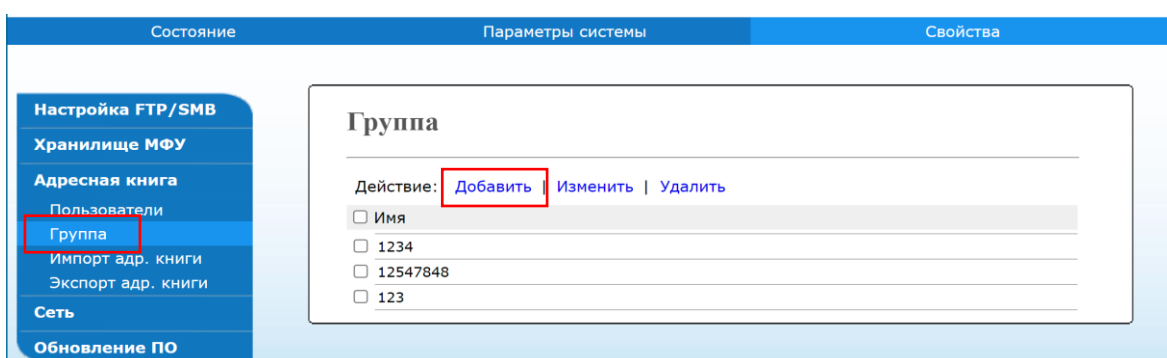

3 Введите имя группы.

4 Выберите адрес справа и нажмите [←], чтобы добавить участника в группу.

5 Нажмите [Применить], чтобы сохранить изменения, или [Отмена], чтобы покинуть страницу без сохранения каких-либо изменений.

4.1.5. Изменение состава группы

1 Выполните шаги с 1 по 4 из раздела «Добавление нового адресата». Появится страница [Пользователи].

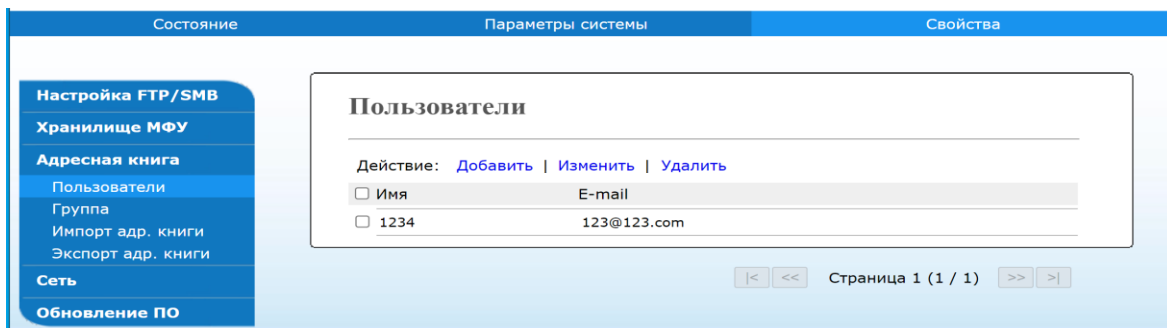

2 Нажмите [Группа] и выберите из списка группу, которую вы хотите изменить, а затем выберите [Изменить], чтобы открыть страницу [Изменить].

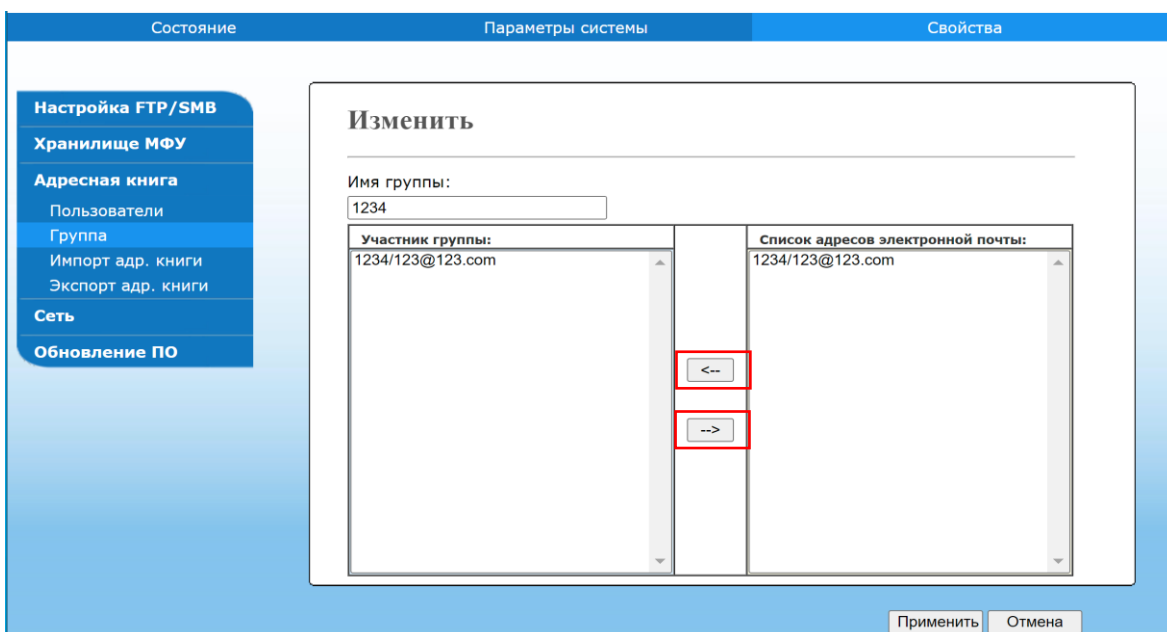
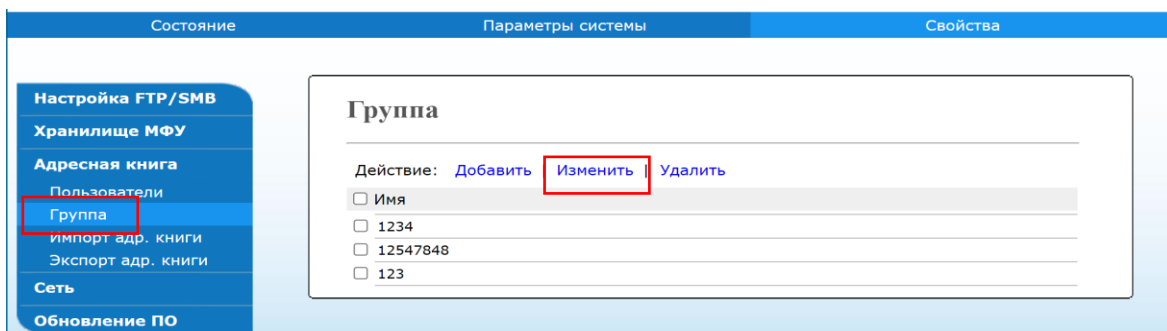

3 Выберите адресата, которого хотите добавить в группу, а затем нажмите [←], чтобы добавить нового участника, или нажмите [→], чтобы удалить старого участника из группы.

4 Нажмите [Применить], чтобы сохранить изменения, или [Отмена], чтобы покинуть страницу без сохранения каких-либо изменений.

4.1.6. Удаление существующей группы

- 1 Выполните шаги с 1 по 4 из раздела «Добавление нового адресата». Появится страница [Пользователи].
- 2 Нажмите [Группа] и выберите из списка группу, которую хотите удалить, а затем выберите [Удалить], чтобы удалить группу. Появится диалоговое окно для подтверждения удаления. Нажмите [ОК] для подтверждения или [Отмена] для выхода.

4.1.7. Импорт внешней адресной книги

Устройство позволяет импортировать внешнюю адресную книгу с других устройств в формате CSV-файла, чтобы сэкономить время при вводе всех адресов. Прежде чем импортировать внешнюю адресную книгу в устройство, убедитесь, что файл адресной книги в формате CSV создан.

Чтобы импортировать внешнюю адресную книгу, выполните следующие действия:

- 1 Выполните шаги с 1 по 4 из раздела «Добавление нового адресата». Появится страница [Пользователи].

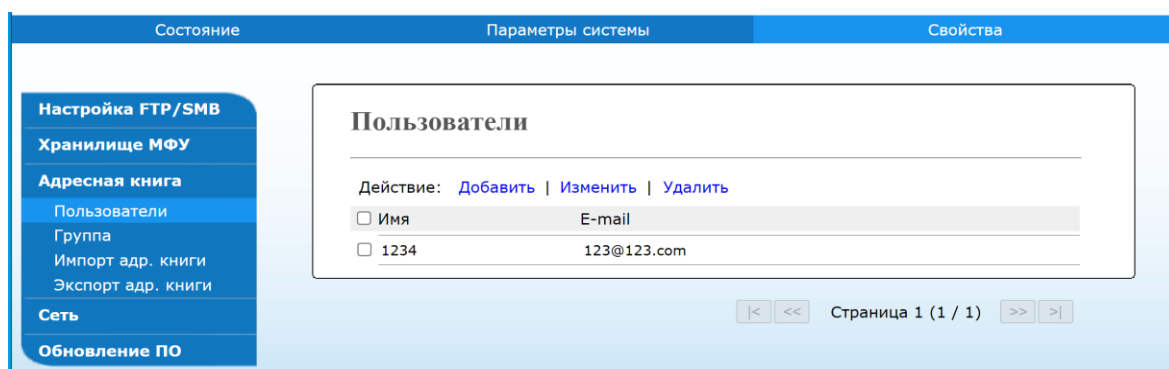

- 2 Нажмите [Импорт адр. книги], чтобы открыть страницу [Импорт адр. книги].

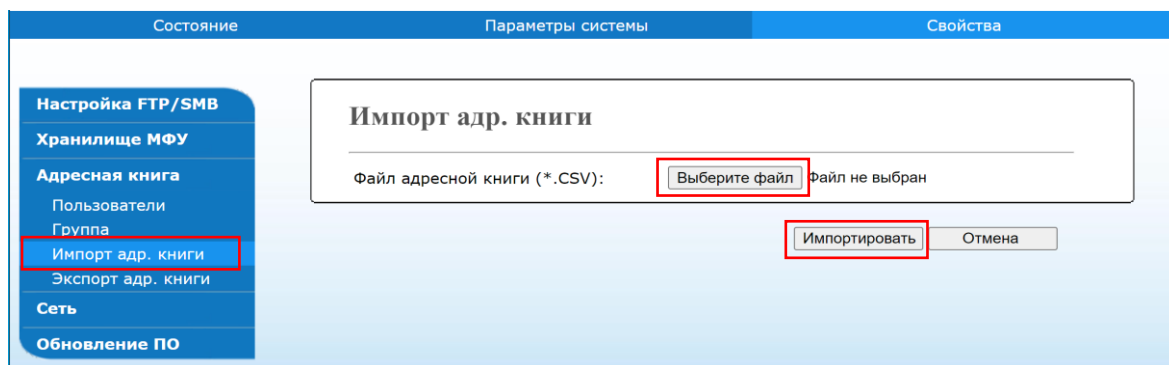

- 3 Нажмите [Выберите файл] для поиска файла адресной книги на вашем компьютере.
- 4 Нажмите [Импортировать], чтобы начать импорт файла адресной книги. Через короткое время импортированная адресная книга будет добавлена в устройство.

4.1.8. Экспорт адресной книги

Устройство позволяет экспортировать текущую адресную книгу этого устройства на другое устройство в формате CSV-файла.

Чтобы экспортировать текущую адресную книгу, выполните следующие действия:

1 Выполните шаги с 1 по 4 из раздела «Добавление нового адресата». Появится страница [Пользователи].

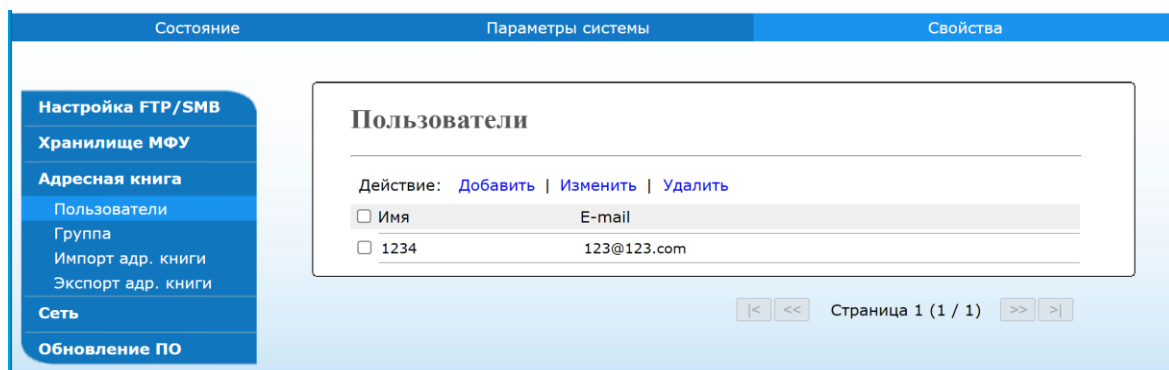

2 Нажмите [Экспорт адр. книги], чтобы открыть страницу [Экспорт адр. книги].

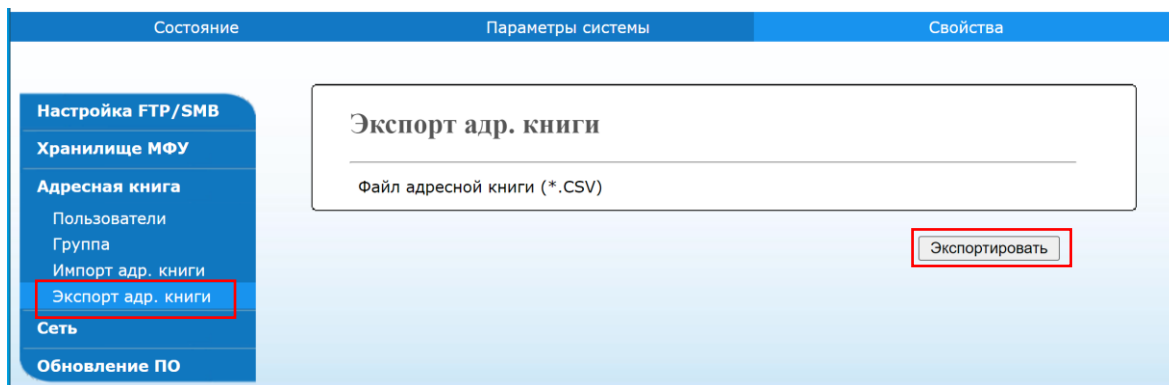

3 Нажмите [Экспортировать] и дождитесь загрузки файла.

4 Адресная книга будет сохранена в формате CSV-файла.

4.2. Настройка места назначения файла

В этом разделе описана процедура настройки места назначения файла для отправки отсканированного документа в указанную сетевую папку.

4.2.1. Добавление нового места назначения файла

Чтобы создать новое место назначения файла, выполните следующие действия:

- 1 На веб-странице устройства выберите [Свойства] в верхней строке, а затем выберите [Настройка FTP/SMB] слева. Справа отобразится страница [Профили].

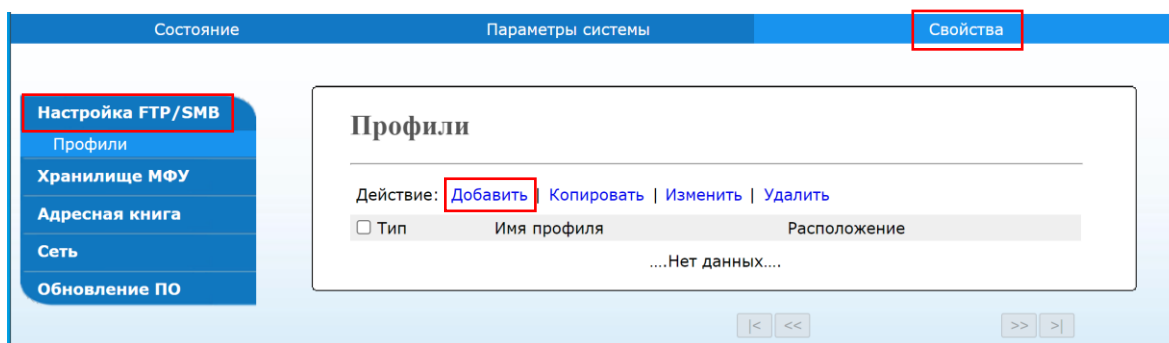

- 2 Выберите [Добавить], чтобы открыть страницу [Настройки профиля].

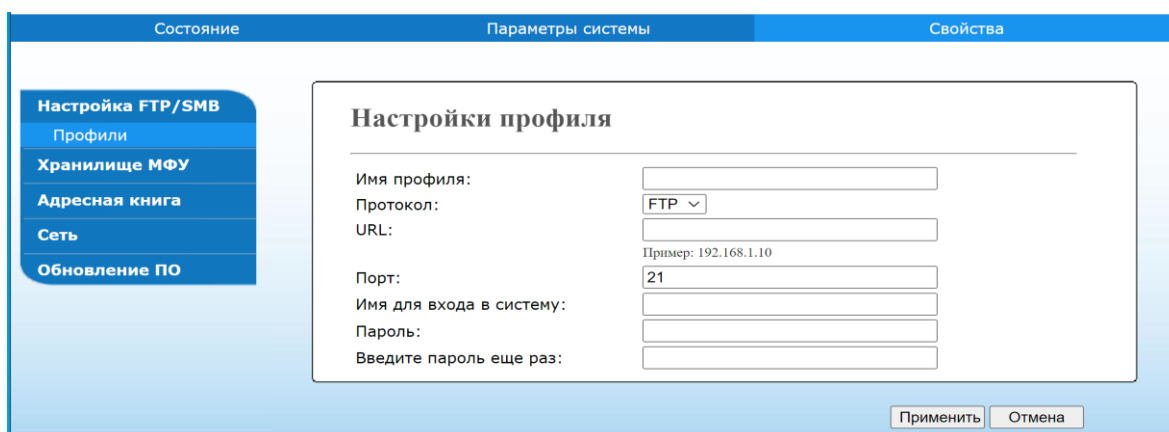

- 3 Смотрите следующую таблицу, чтобы ввести правильные настройки.

Настройки	Действия
Имя профиля	Введите имя. (Имя будет отображаться в списке адресатов.)
Протокол	Выберите тип протокола.
URL	Введите доменное имя или IP-адрес сервера. Например: имя_домена\имя_папки или 192.168.1.10\имя_папки.
Порт	Введите номер порта сервера, если ваш номер порта отличается от значения по умолчанию.
Имя для входа в систему	Введите авторизованное имя для входа на сервер.
Пароль	Введите ваш пароль для входа на сервер.
Введите пароль еще раз	Повторно введите ваш пароль для входа на сервер.

- 4 После завершения ввода настроек нажмите [Применить].

Новое место назначения файлов будет отображаться в списке на странице [Профили].

4.2.2. Изменение места назначения файла

Чтобы изменить место назначения файла, выполните следующие действия:

- 1** Выполните шаг 1 из предыдущего раздела «Добавление нового места назначения файла». Появится страница [Профили].
- 2** Выберите из списка место назначения, которое вы хотите изменить, а затем выберите [Изменить], чтобы открыть страницу [Настройки профиля].
- 3** Измените информацию о месте назначения файла.
- 4** Нажмите [Применить], чтобы сохранить изменения, или [Отмена], чтобы покинуть страницу без сохранения каких-либо изменений.

4.2.3. Удаление места назначения файла

Чтобы удалить место назначения файла, выполните следующие действия:

- 1** Выполните шаг 1 из предыдущего раздела «Добавление нового места назначения файла». Появится страница [Профили].
- 2** Выберите из списка место назначения файла, которое вы хотите удалить, а затем выберите [Удалить]. Появится диалоговое окно для подтверждения удаления. Нажмите [ОК] для подтверждения удаления или [Отмена] для выхода.

5. Настройка параметров МФУ

Эта глава специально предназначена для лиц, ответственных за настройку МФУ. Администратору рекомендуется прочитать эту главу перед установкой устройства. Параметры МФУ можно настроить с помощью панели управления или встроенной веб-страницы устройства.

Примечание

При первой установке устройства рекомендуется, чтобы администратор сохранил системные настройки по умолчанию. Настройки можно изменить позже, когда вы ознакомитесь с работой и функциями МФУ.

5.1. Настройка параметров с панели управления

5.1.1. Порядок входа в настройки

1 Коснитесь значка  на сенсорном экране панели управления, а затем выберите [Показать состояние машины].

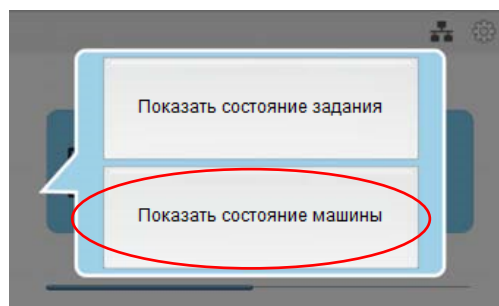
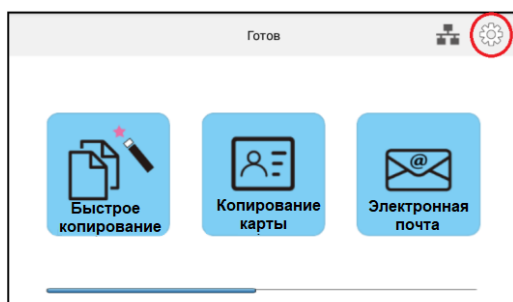

2 Появится экран [Информация о машине], на котором кроме вкладки [Информация о машине] имеются четыре вкладки: [Ошибки], [Расх мат-лы] (расходные материалы), [Биллинговая информация], [Инструменты].



5.1.1. Параметры настроек

5.1.1.1. Информация о машине

1. Основная информация

Элемент	Описание
Имя хоста	Отображает имя хоста устройства.
Версия системы	Отображает версию системы устройства.
IP-адрес	Отображает IP-адрес устройства.
Серийный № машины	Отображает серийный номер устройства.
Версия интерфейса	Отображает версию интерфейса устройства.
MAC-адрес	Отображает MAC-адрес устройства.
Версия дом. страницы	Отображает версию домашней страницы устройства.
Wi-Fi адрес	Отображает Wi-Fi адрес устройства.
Wi-Fi Mac-адрес	Отображает Wi-Fi Mac-адрес устройства.
Wi-Fi SSID	Отображает SSID-имя устройства.

2. Отчет

Печать различных отчетов об устройстве.

Элемент	Описание
Страница конфигурации системы	Печать страницы конфигурации системы
Карта системного меню	Печать карты системного меню
Страница использования системы	Печать страницы использования системы
Адресная книга	Печать адресной книги
Страница сетевых параметров	Печать страницы сетевых параметров

3. Установленные опции

Подключение и отключение функций сенсорного экрана панели управления.

Элемент	Описание
Быстрое копирование	Включить или отключить функцию.
Копирование карты	Включить или отключить функцию.
Электронная почта	Включить или отключить функцию.
Сканирование	Включить или отключить функцию.
Копирование	Включить или отключить функцию.
USB-печать	Включить или отключить функцию.

5.1.1.2. Ошибки

Отображение ошибок или предупреждающих сообщений в выделенном поле.

5.1.1.3. Расходные материалы

Отображение текущего состояния расходных материалов устройства.

Элемент	Описание
Остаток тонера	Отображение текущего оставшегося объема тонера в процентах
Оставшийся ресурс барабана	Отображение текущего оставшегося ресурса фотобарабана в процентах

5.1.1.4. Биллинговая информация

Отображение информации об использовании функций устройства.

Элемент	Описание
Сер. № машины	Отображение серийного номера устройства
Общее количество страниц	Отображение общего количества страниц, напечатанных устройством
Счетчики использования	Отображение совокупного показателя использования функции копирования, механизма принтера и модуля сканера
Копия	
Всего стр. отсканировано для копир.	Отображение общего количества копий, выполненных с использованием планшетного сканера
1 стор стр. отсканир. в АПД для копир.	Отображение общего количества копий, выполненных с использованием функции одностороннего сканирования на АПД
2стор стр. отсканир. в АПД для копир.	Отображение общего количества копий, выполненных с использованием функции двустороннего сканирования на АПД
Всего стр. отсканир. в АПД для копир.	Отображение общего количества копий, выполненных с использованием АПД
Общее количество страниц с копии	Отображение общего количества страниц, напечатанных при копировании
Механизм принтера	
Общее количество страниц	Отображение общего количества напечатанных страниц
Общее количество страниц фотобарабана	Отображение общего количества страниц, напечатанных установленным фотобарабаном
Время работы печати этого фотобарабана	Отображение времени работы установленного фотобарабана при печати (в секундах)

Модуль сканера	
Всего страниц со стекла	Отображение общего количества страниц, отсканированных со стекла экспонирования
Односторонних страниц с АПД	Отображение общего количества односторонних страниц, отсканированных с АПД
Двусторонних страниц с АПД	Отображение общего количества двусторонних страниц, отсканированных с АПД
Всего страниц с АПД	Отображение общего количества страниц, отсканированных с АПД
Счетчик площадки АПД	Отображение общего количества страниц, прошедших через площадку АПД

5.1.1.5. Инструменты

1. Настройки устройства

Элемент	Описание
Язык	Установка языка отображения информации на сенсорном экране
Дата/время	Установка текущей даты и времени на устройстве
Размер копии	Установка формата бумаги для печати
Тип бумаги	Установка типа бумаги для печати
Энергосбережение	Установка интервала времени, через который МФУ будет переходить в режим энергосбережения после последнего действия
Автовывключение	Установка интервала времени, через который устройство будет автоматически выключаться после последнего действия
Планировщик перезагрузок	Включение или отключение автоматической перезагрузки устройства
Управление	Сброс настроек до значений по умолчанию и заводских значений, а также сброс счетчиков площадки АПД, ролика АПД, площадки основного лотка, площадки МФЛ
Регулировка V-Mag	Регулировка вертикального направления в принтере
Очистка памяти	Очистка памяти принтера
Очистить принтер	Очистка тракта прохождения бумаги принтера
Системный тайм-аут	Установка интервала времени, через который при неиспользовании сенсорного экрана произойдет автоматический сброс всех настроек на сенсорном экране до предварительно заданных значений и возврат к основному экрану
Яркость дисплея	Настройка яркости сенсорного экрана
Рабочий режим по умолчанию	Установка рабочего режима – функции, отображаемой по умолчанию на сенсорном экране (указанный режим работы будет отображаться всегда по истечении тайм-аута)

Уровень обнаружения пустых страниц	Установка уровня определения пустой страницы	
Сохранить протокол	Сохранение журнала на USB	Нажмите [Старт], чтобы сохранить файл системного журнала на вставленный USB-накопитель.
	Сохранить журнал	Выберите [Вкл.], чтобы сохранять системный журнал.
	Группировать журнал	Выберите [Вкл.], чтобы группировать системный журнал.

2. Сетевые настройки

Элемент	Описание
Включить	Включает функции устройства Ethernet или Wi-Fi. Ethernet: устройство доступно для работы в сети через Ethernet-кабель. Wi-Fi: устройство доступно для режима станции Wi-Fi. (Режим Ethernet и режим Wi-Fi не могут работать одновременно).
Имя хоста	Задаёт имя хоста для устройства.
Настройки TCP/IP	Задаёт методы подключения и параметры сети для устройства. DHCP: включает или отключает DHCP. Сервер DNS: задаёт адрес DNS-сервера для устройства. Сервер WINS: задаёт адрес WINS-сервера для устройства.
SMTP	Задаёт параметры сети SMTP для устройства. Логин: ввод имени пользователя для SMTP-сервера. Пароль: ввод пароля для SMTP-сервера. Почтовый сервер: ввод IP-адреса или имени хоста для почтового сервера. Порт: ввод номера порта для почтового сервера. Метод аутентификации: включение метода аутентификации для почтового сервера. Шифрование: установка метода шифрования.
Wi-Fi	Выбор имени сети (SSID), канала и метода аутентификации. Ввод пароля.
Настройка безопасности сети	Включение или выключение фильтра. Перейдите на встроенную веб-страницу устройства, чтобы указать IP-адрес фильтра.

3. Сервисные настройки

Установка настроек по умолчанию для каждой функции.

Элемент	Описание
Быстрое копирование	Задаёт настройки по умолчанию для автоматического копирования.
Копирование карты	Задаёт настройки по умолчанию для копирования удостоверения личности.
Электронная почта	Задаёт настройки по умолчанию для электронной почты.
Сканирование	Задаёт настройки по умолчанию для сканирования.
Копирование	Задаёт настройки по умолчанию для обычного копирования.
Адресная книга	Задаёт настройки по умолчанию для адресной книги.

4. Часто задаваемые вопросы

Отображение QR-кода ссылки на веб-сайт для быстрого решения возникших вопросов по эксплуатации устройства.

[Сервер LDAP]	
[IP или URL-адрес сервера LDAP]	Укажите IP-адрес или URL-адрес сервера LDAP.
[Порт]	Введите номер порта, если он отличается от установленного по умолчанию.
[Сетевые порты]	
[Веб-сервер] [Выкл.] [http] [https]	Выбор типа протокола для отображения веб-страницы устройства
[Менеджер учетных данных]	
[Установить с USB-накопителя]	Загрузка на устройство учетных данных с USB-накопителя
[Установленные учетные данные]	Отображение загруженных на устройство учетных записей
[Скорость сети]	
[10M/100M] [10M/100M/1G]	Выбор скорости работы сетевого подключения устройства

(*) – параметр реализован только в устройствах модели M240TC.

3. [Сервисные настройки]

Установка настроек по умолчанию для каждой функции.

Элемент	Описание
[Быстрое копирование]	Задаёт настройки по умолчанию для автоматического копирования.
[Копирование карты]	Задаёт настройки по умолчанию для копирования удостоверения личности.
[Электронная почта]	Задаёт настройки по умолчанию для электронной почты.
[Сканирование]	Задаёт настройки по умолчанию для сканирования.
[Копирование]	Задаёт настройки по умолчанию для обычного копирования.
[Адресная книга]	Задаёт настройки по умолчанию для адресной книги.

4. [Часто задаваемые вопросы]

Отображение QR-кода ссылки на веб-сайт для быстрого решения возникших вопросов по эксплуатации устройства.

5. [Плагин приложения]

Включение или выключение применения plug-in приложений.

6. [Аутентификация]

Включение или отключение режима аутентификации при доступе к настройкам устройства.

5.2. Настройка параметров с веб-страницы

Примечание

Любое обновление веб-страницы требует авторизации администратора.

1 Получите IP-адрес устройства по умолчанию, для чего коснитесь значка [] на сенсорном экране панели управления. Отобразится экран, содержащий IP-адрес.

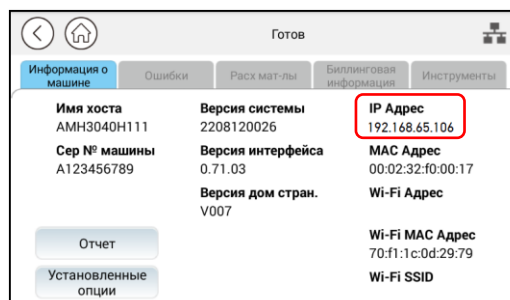
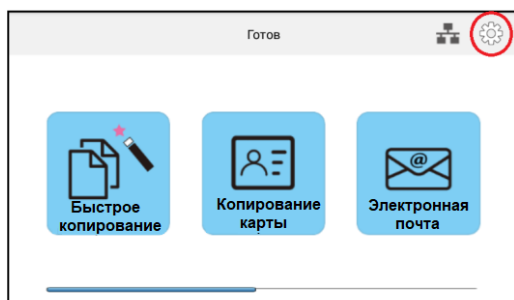

2 Откройте браузер, введите IP-адрес продукта в поле URL-адреса и нажмите [Enter] на клавиатуре. Отобразится встроенная веб-страница.

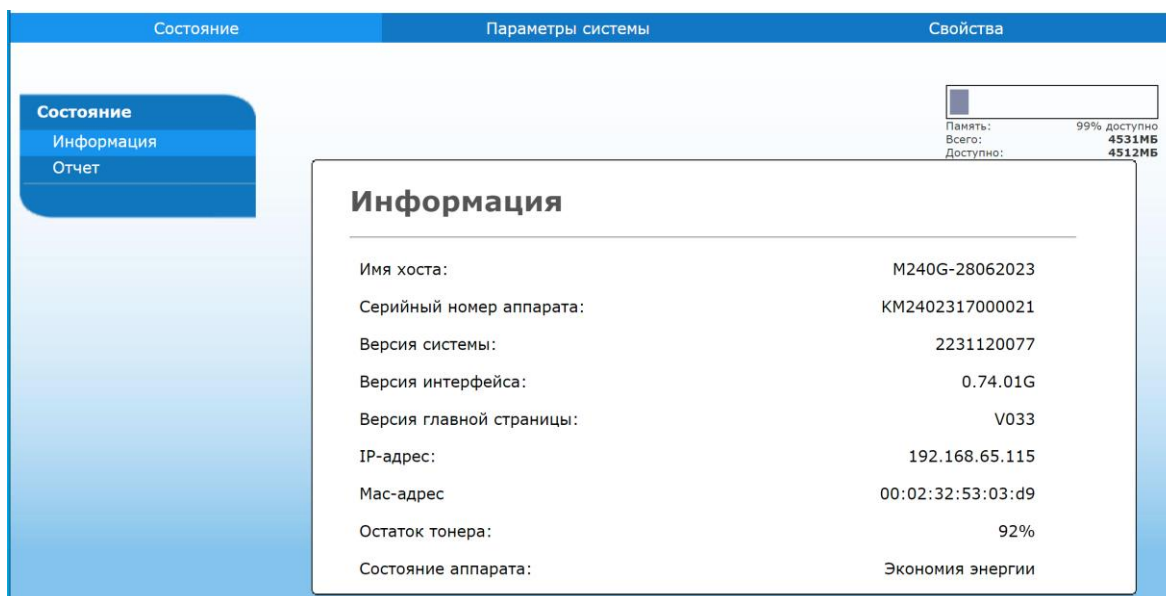

3 Нажмите на закладки [Параметры системы] и [Свойства] и введите желаемую настройку для выбранных элементов.

5.2.1. Параметры настроек

5.2.1.1. Состояние

Элемент	Описание
Информация	Отображение основной информации об устройстве
Имя хоста	Отображает имя хоста устройства.
Серийный номер аппарата	Отображает серийный номер устройства.
Версия системы	Отображает версию программного обеспечения устройства.
Версия интерфейса	Отображает версию интерфейса устройства.
Версия главной страницы	Отображает версию домашней страницы устройства.
IP-адрес	Отображает IP-адрес.
MAC-адрес	Отображает MAC-адрес.
Остаток тонера	Показывает остаток тонера в картридже с тонером.
Состояние аппарата	Отображает режим, в котором находится устройство.
Отчет	Загрузка и печать каждого отчета
Страница конфигурации системы	Содержит информацию о настройках устройства.
Карта системного меню	Содержит информацию всех пунктов меню, отображаемых на ЖК-дисплее.
Страница использования системы	Содержит информацию о применении устройства, включая количество копий, информацию об использовании тонера, картриджа с барабаном, узла термозакрепления.
Адресная книга	Содержит данные адресной книги устройства.
Страница сетевых параметров	Содержит сетевую информацию устройства.

5.2.1.2. Параметры системы

Элемент	Описание
Язык	Выберите язык отображения информации на ЖК-дисплее.
Сервер NTP	Введите доменное имя или IP-адрес сервера.
Часовой пояс	Выберите часовой пояс местоположения устройства.
Дата/время	Установите текущую дату и время на устройстве.
Энергосбережение	Выберите, через какое время после вашего последнего действия МФУ будет переходить в режим энергосбережения.
Автовывключение	Выберите, через какое время после вашего последнего действия устройство будет автоматически выключаться.
Расписание перезапуска	Включите или отключите автоматическую перезагрузку устройства. При включении введите количество дней для автоматической перезагрузки устройства.
Сбросить по умолчанию	Выберите, чтобы сбросить все настройки до значений по умолчанию
Сбросить все настройки к заводским	Выберите, чтобы сбросить все настройки до заводских значений

Сброс счетчика	Выберите сброс счетчиков площадок отделения АПД, основного лотка и МФЛ, а также ролика подачи АПД.
Регулировка V-MAG	Выберите, чтобы отрегулировать вертикальное направление в принтере.
Очистка памяти	Нажмите, чтобы очистить память устройства.
Обслуживание принтера	Нажмите, чтобы очистить тракт бумаги принтера.
Время ожидания	Установите интервал времени, через который при неиспользовании устройства произойдет автоматический сброс всех настроек до предварительно заданных значений
Режим по умолчанию	Установите интервал времени, через который при неиспользовании устройства произойдет автоматический возврат к предварительно заданному режиму.
Обнаружение пустых страниц	Выберите уровень для определения пустой страницы.
Новый пароль	Введите пароль, чтобы разрешить изменение веб-страницы.
Введите пароль еще раз	Повторно введите новый пароль.

5.2.1.3. Свойства

1. Настройка FTP/SMB

Используется для отображения всех мест назначения и создания нового места назначения по протоколу FTP или SMB для хранения отсканированных изображений.

Настройки	Действия
Добавить	Нажмите эту кнопку, чтобы добавить новое место назначения. Введите настройки для следующих ниже пунктов.
Имя профиля	Введите имя. (Имя будет отображаться в списке адресатов.)
Протокол	Выберите тип протокола.
URL	Введите доменное имя или IP-адрес сервера. Например, имя_домена\имя_папки или 10.1.23.145\имя_папки.
Порт	Введите номер порта сервера, если ваш номер порта отличается от значения по умолчанию.
Имя для входа в систему	Введите авторизованное имя для входа на сервер.
Пароль	Введите ваш пароль для входа на сервер.
Введите пароль еще раз	Повторно введите ваш пароль для входа на сервер.
Копировать	Проверьте место назначения файла и нажмите эту кнопку, чтобы скопировать настройки этого места назначения, включая протокол, URL-адрес, порт, имя пользователя и пароль.
Изменить	Выберите в случае необходимости изменения текущего файлового сервера.
Удалить	Выберите в случае необходимости удаления текущего файлового сервера.

2. Хранилище МФУ

Используется для хранения файлов сканированных изображений при выборе параметра [Скан на устройство] функции [Сканирование].

3. Адресная книга

Используется для импорта/экспорта адресной книги или телефонного справочника.

Настройки	Действия
Пользователи	Создайте, измените или удалите отдельный адрес электронной почты пользователя.
Группа	Создайте, измените или удалите группу пользователей.
Импорт адр. книги	Выберите в случае необходимости импортирования на устройство внешней адресной книги в формате CSV-файла.
Экспорт адр. книги	Выберите в случае необходимости экспортирования с устройства текущей адресной книги в формате CSV-файла.

4. Сеть

Отображает сетевую информацию устройства.

Элемент	Описание
Имя хоста	
Имя хоста	Отображение имени хоста для устройства
Настройка TCP/IP	
Получить IP-адрес автоматически	Включите или отключите автоматическое получение IP-адреса
IP-адрес	При отключенной функции автоматического получения IP-адреса введите IP-адрес устройства.
Маска подсети	При отключенной функции автоматического получения IP-адреса введите номер маски подсети.
Адрес шлюза	При отключенной функции автоматического получения IP-адреса введите шлюз для вашего IP-адреса.
Сервер DNS	Задайте адрес DNS-сервера для устройства.
Сервер WINS	Задайте адрес WINS-сервера для устройства.
SMTP	
Почтовый сервер	Введите IP-адрес вашего SMTP-сервера.
Порт	Введите номер порта SMTP-сервера.
Метод проверки подлинности	Включите (при необходимости) выполнение проверки подлинности по электронной почте.
Шифрование	Выберите систему шифрования.
Имя для входа в систему	Введите имя пользователя для проверки подлинности по протоколу SMTP.
Пароль	Введите пароль для проверки подлинности по протоколу SMTP.
Безопасность сети	
Конфигурация безопасности	
Фильтр	Укажите, хотите ли вы включить или отключить настройку фильтра.

Конфигурация фильтра	
Режим фильтра	Укажите режим фильтра, чтобы разрешить некоторым IP-адресам доступ к устройству или запретить некоторым IP-адресам доступ к встроенной веб-странице устройства.
Конфигурация фильтра IP-адреса	
Начальный IP-адрес	Установите фильтр IP-адресов.
Конечный IP-адрес	Установите фильтр IP-адресов.
Конфигурация фильтра MAC-адреса	
MAC-адрес	Установите фильтр MAC-адресов.

5.2.1.4. Обновление программного обеспечения

Перед обновлением встроенного программного обеспечения устройства вам необходимо сначала загрузить последнюю версию встроенного программного обеспечения с веб-сайта по адресу www.katusha-it.ru на ваш компьютер.

Чтобы обновить встроенное программное обеспечение устройства, выполните следующие действия:

- 1** Обратитесь к предыдущему разделу «Получение IP-адреса устройства по умолчанию», чтобы получить IP-адрес устройства от DHCP-сервера.
- 2** Откройте браузер на своем компьютере.
- 3** Введите IP-адрес устройства в поле URL-адреса вашего браузера. Будет отображена следующая встроенная веб-страница.

The screenshot shows the 'Свойства' (Properties) section of the device's web interface. It features a navigation menu on the left with 'Состояние' (Status) selected, containing 'Информация' (Information) and 'Отчет' (Report). The main content area is titled 'Информация' (Information) and displays the following system details:

Имя хоста:	M240G-28062023
Серийный номер аппарата:	KM2402317000021
Версия системы:	2231120077
Версия интерфейса:	0.74.01G
Версия главной страницы:	V033
IP-адрес:	192.168.65.115
Mac-адрес:	00:02:32:53:03:d9
Остаток тонера:	92%
Состояние аппарата:	Экономия энергии

In the top right corner, there is a memory usage indicator showing a progress bar and the following text: Память: 99% доступно, Всего: 4531МБ, Доступно: 4512МБ.

4 На веб-странице выберите [Свойства], а затем выберите [Обновление ПО] с левой стороны. Появится страница [Обновление ПО].

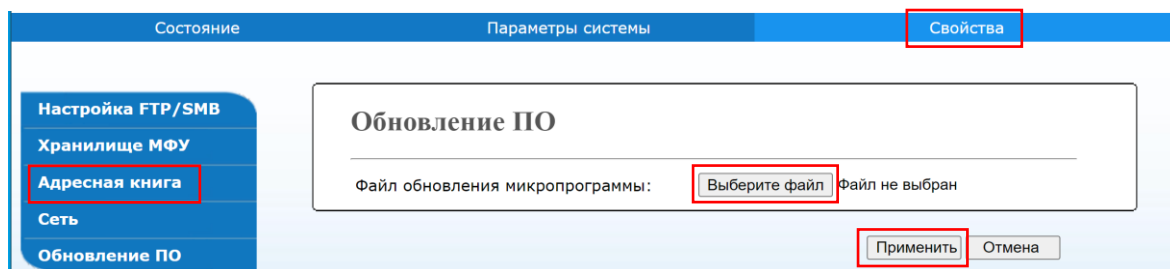

5 Нажмите [Выберите файл], чтобы найти файл программного обеспечения на вашем компьютере.

6 Выберите [Применить], чтобы начать обновление встроенного программного обеспечения для устройства.

6. Настройка параметров драйвера принтера

6.1. Отображение диалогового окна [Настройка печати] (для Windows)

Чтобы отобразить диалоговое окно [Настройка печати] принтера, выполните следующие действия:

- 1 Нажмите кнопку [Пуск] на панели задач и выберите [Принтеры и факсы].
- 2 Кликните правой кнопкой мыши на имя принтера «Katusha MXXX» и выберите [Настройка печати].

Примечание

MXXX – обозначение модели устройства.

- 3 Откроется диалоговое окно [Настройка печати].

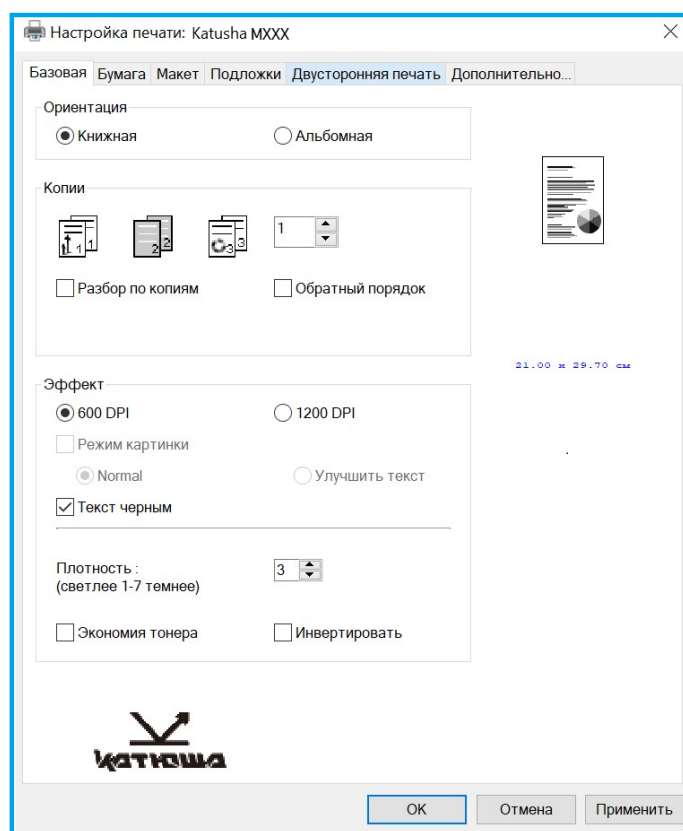

6.2. Настройка параметров

Диалоговое окно [Настройка печати] состоит из вкладок [Базовая], [Бумага], [Макет], [Подложки], [Двусторонняя печать] и [Дополнительно...].

6.2.1. Вкладка [Базовая]

Вкладка [Базовая] содержит параметры [Ориентация], [Копии], [Эффект].

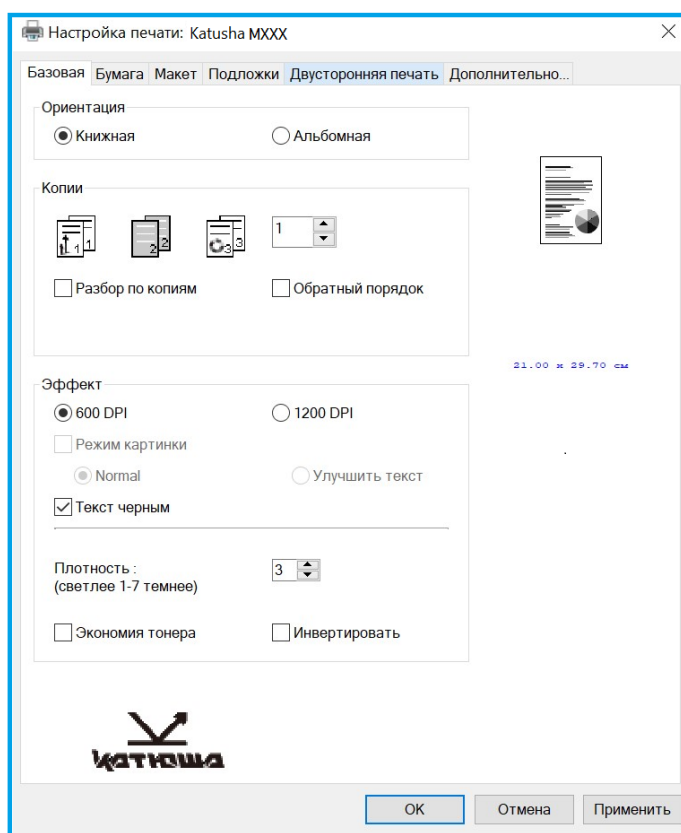

Параметр [Ориентация]

Выбор варианта ориентации листа. Варианты: Книжная, Альбомная.

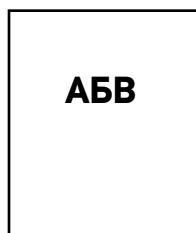

Книжная

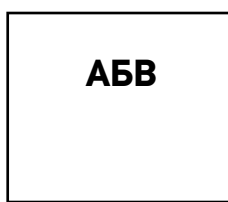

Альбомная

Параметр [Копии]

Выбор количества копий для печати.

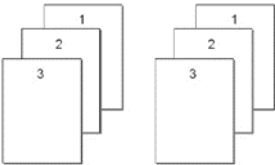
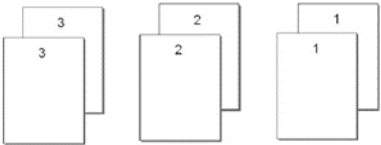
Элемент	Описание
Разбор по копиям	<p>Печать документа с заданным порядком страниц (1/2/3, 1/2/3, 1/2/3)</p> 
Обратный порядок	<p>Изменение порядка следования страниц при печати на обратный (3/2/1, 3/2/1)</p> 

Параметр [Эффект]

Элемент	Описание
Режим картинки	Улучшение качества печати, если изображение в документе печатается нечетко
Текст черным	Печать цветного текста черным цветом
Плотность	Осветление или затемнение изображения при печати
Экономия тонера	Печать документа в режиме экономии тонера
Инвертировать	Преобразование каждого пикселя изображения в его противоположный цвет

6.2.2. Вкладка [Бумага]

Вкладка [Бумага] содержит настройки исходного формата бумаги, лотка подачи бумаги и типа носителя.

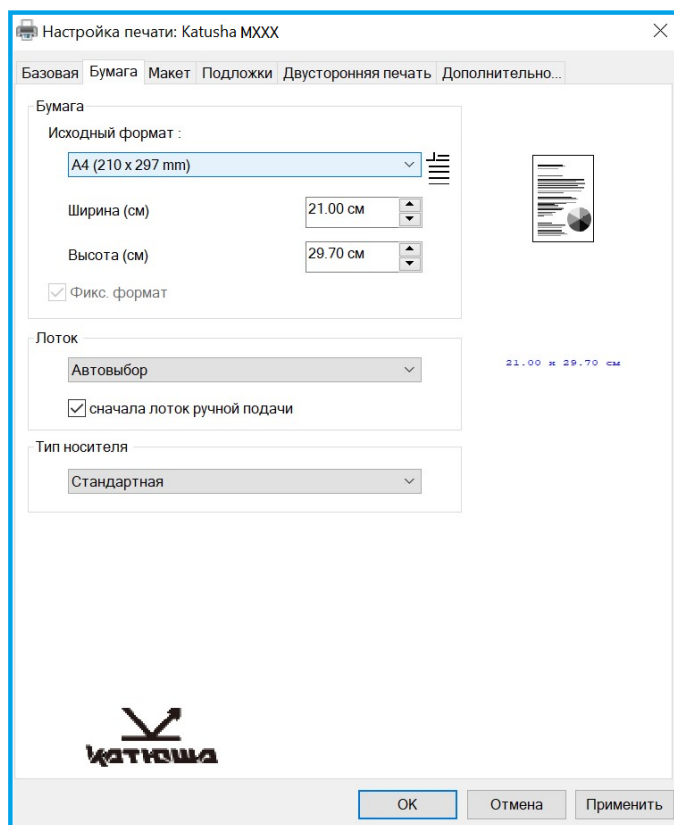

Элемент	Описание
Бумага	Указание формата бумаги, загруженной в указанный лоток
Лоток	Указание лотка, из которого будет подаваться бумага
Тип носителя	Указание типа носителя, который будет использоваться для печати

6.2.3. Вкладка [Макет]

Вкладка [Макет] содержит настройки [Макет] и [Формат бумаги для вывода].

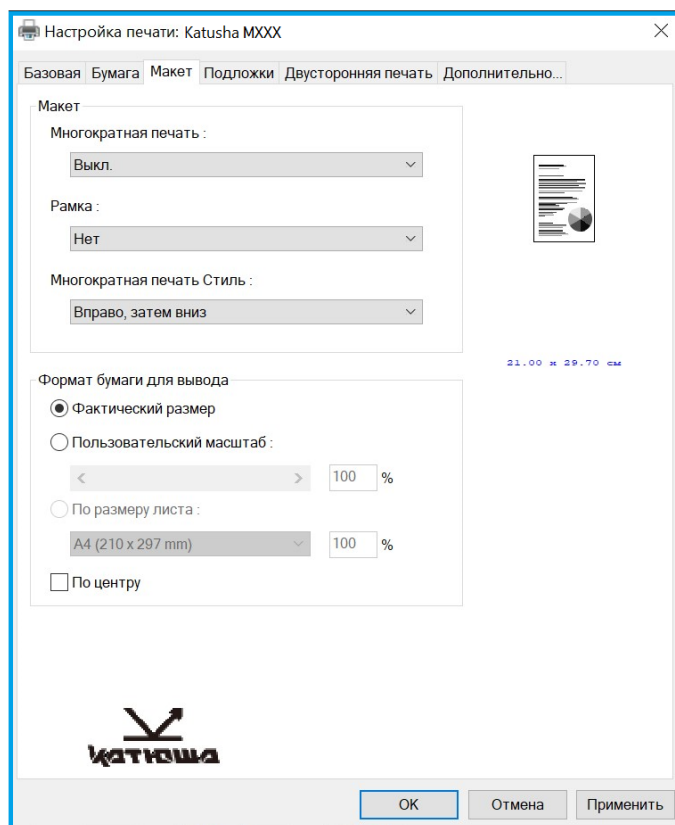

Параметр [Макет]

Элемент	Описание
Многократная печать	Выбор количества страниц для печати на одном листе бумаги
Рамка	Добавление рамки вокруг каждой страницы при печати более одной страницы на одном листе бумаги
Многократная печать Стиль	Выбор стиля при печати нескольких страниц на одном листе бумаги

Параметр [Формат бумаги для вывода]

Элемент	Описание
Фактический размер	Печать изображения без изменения масштаба
Пользовательский масштаб	Уменьшение или увеличение напечатанного изображения путем изменения его масштаба
По размеру листа	Вывод документа, автоматически масштабированного до формата носителя (за исключением незапечатываемых полей со всех сторон листа)
По центру	Печать изображения в центре листа

6.2.4. Вкладка [Подложки]

Вкладка [Подложки] позволяет добавить текст или изображение (водяные знаки) при печати документа (например, КОНФИДЕНЦИАЛЬНО, ВАЖНО, ЧЕРНОВИК и т. д.).

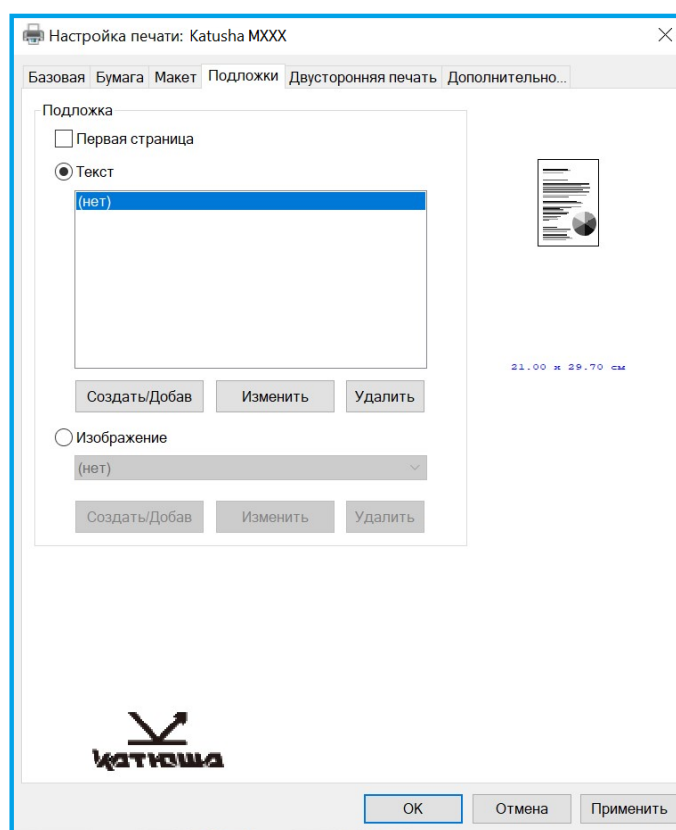
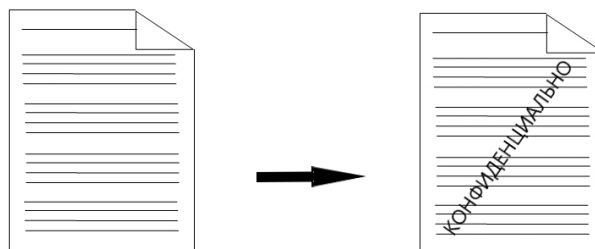

Элемент	Описание
Первая страница	Печать подложки только на первой странице (если параметр не активирован, подложка печатается на всех страницах)
Текст	Создание текста новой подложки, изменение или удаление существующей текстовой подложки
Изображение	Создание новой подложки в виде изображения, изменение или удаление существующего изображения подложки

6.2.4.1. Создание новой текстовой подложки

Чтобы создать новую текстовую подложку, выполните следующее:

1 Выберите параметр [Текст], а затем нажмите кнопку [Создать/Добав]. Появится диалоговое окно [Добавить подложку].

2 Введите необходимые настройки для новой текстовой подложки.

Элемент	Описание
Имя	Наберите название текстовой подложки.
Строка	Введите текст подложки.
Шрифт	Выберите тип шрифта для текста подложки.
Стиль	Выберите стиль шрифта текста подложки.
Положение	Выберите положение текста подложки.
Заливка	Укажите относительную плотность печати текста подложки.
Формат	Укажите размер текста подложки.
Угол	Укажите угол размещения текста подложки на листе.

3 Нажмите кнопку [ОК], чтобы сохранить настройки. Если новая подложка создана успешно, имя этой подложки будет отображаться в списке параметра [Текст].

6.2.4.2. Редактирование текстовой подложки

Чтобы отредактировать существующую текстовую подложку, выполните следующее:

- 1 Выберите в списке параметра [Текст] имя подложки, текст которой вы хотите отредактировать.
- 2 Нажмите кнопку [Изменить]. Появится диалоговое окно [Изменить подложку].

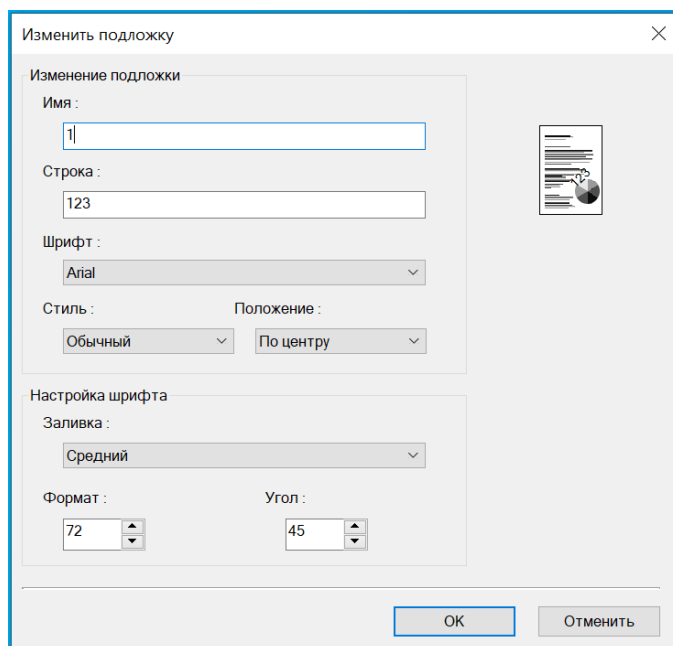

- 3 Измените настройки для выбранного текста подложки и нажмите [ОК] для завершения.

6.2.4.3. Удаление текстовой подложки

Чтобы удалить существующую текстовую подложку, выполните следующее:

- 1 Выберите в списке параметра [Текст] имя подложки, которую вы хотите удалить.
- 2 Нажмите кнопку [Удалить]. Подложка удалена.

6.2.4.4. Создание изображения новой подложки

Чтобы создать изображение новой подложки, выполните следующее:

1 Выберите параметр [Изображение] и нажмите кнопку [Создать/Добав]. Появится диалоговое окно [Добавить подложку].

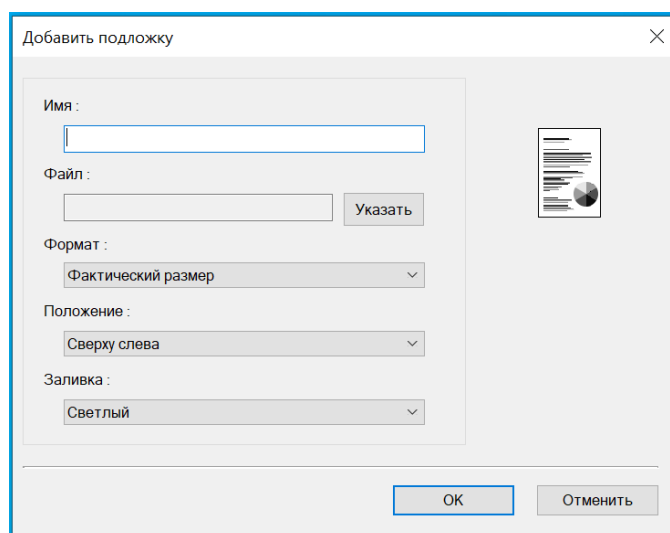

2 Введите необходимые настройки для новой подложки.

Элемент	Описание
Имя	Наберите название изображения подложки.
Файл	Нажмите кнопку [Указать], чтобы указать файл изображения для подложки.
Формат	Укажите размер изображения подложки.
Положение	Выберите положение изображения подложки на странице.
Заливка	Укажите относительную плотность печати изображения подложки.

3 Нажмите кнопку [ОК], чтобы сохранить настройки. Если изображение новой подложки создано успешно, имя этой подложки будет отображаться в списке параметра [Изображение].

6.2.4.5. Редактирование изображения подложки

Чтобы отредактировать изображение существующей подложки, выполните следующее:

- 1 Выберите имя подложки, которое вы хотите изменить, из списка параметра [Изображение].
- 2 Нажмите кнопку [Изменить]. Появится диалоговое окно [Изменить подложку].
- 3 Измените настройки для выбранного изображения подложки и нажмите [ОК].

6.2.4.6. Удаление изображения подложки



Чтобы удалить изображение существующей подложки, выполните следующее:

- 1 Выберите имя подложки, которое вы хотите удалить, из списка параметра [Изображение].
- 2 Нажмите кнопку [Удалить]. Изображение подложки будет удалено.

6.2.5. Вкладка [Двусторонняя печать]

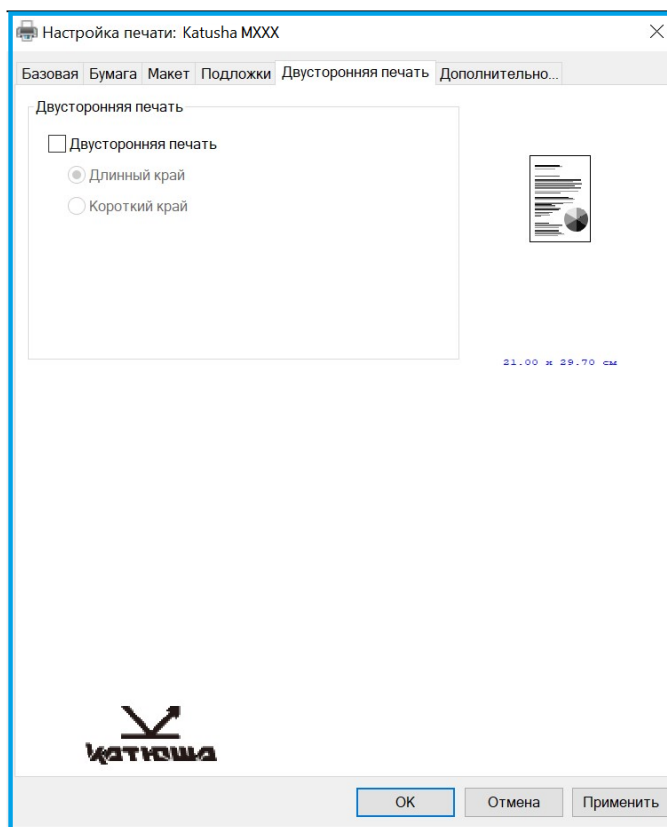
Вкладка [Двусторонняя печать] позволяет печатать документ на двух сторонах листа.



Элемент	Описание
Длинный край	<p>Печать двустороннего документа с учётом переворота страниц по длинному краю.</p> 
Короткий край	<p>Печать двустороннего документа с учётом переворота страниц по короткому краю.</p> 

6.2.6. Вкладка [Дополнительно]

Во вкладке [Дополнительно] имеются настройка [Время ожидания], режимы [Режим очистки] и [Режим равномерный], кнопка [По умолчанию].

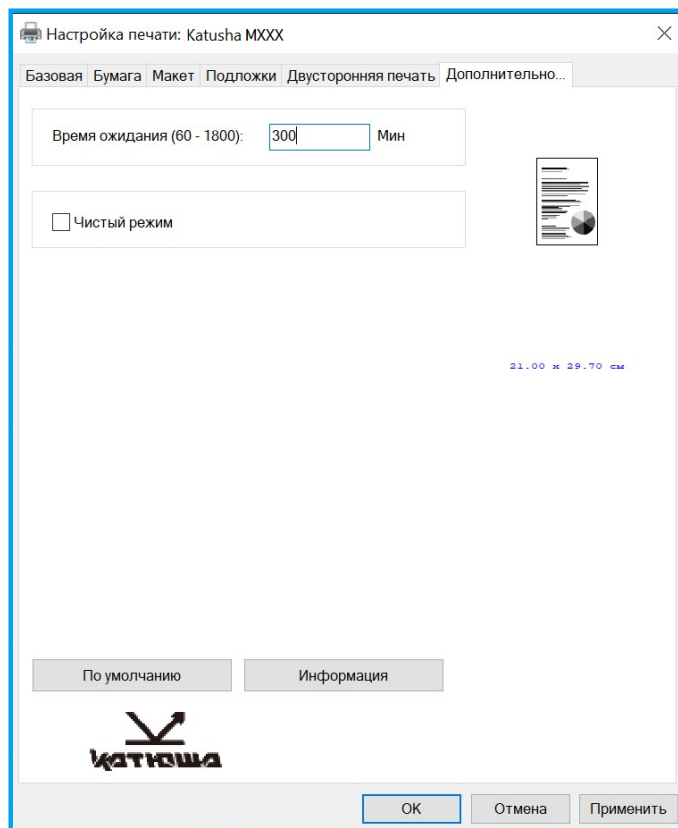

Настройка [Время ожидания] позволяет задать период времени, в течение которого МФУ ожидает поступления данных с компьютера во время выполнения задания. Если поток данных приостанавливается дольше указанного количества секунд, задание отменяется.

Функция [Режим очистки] позволяет улучшить качество печати, если на пустом месте появляется нежелательное изображение.

Функция [Режим равномерный] позволяет улучшить качество печати, если в области изображения появляется неравномерное затемнение.

Кнопка [По умолчанию] позволяет вернуть все значения настроек к заводским значениям по умолчанию.

7. Выполнение основных операций на МФУ

7.1. Загрузка бумаги

7.1.1. Загрузка бумаги в АПД

Перед использованием АПД убедитесь, что ваша бумага соответствует следующим требованиям:

- Документы должны быть квадратными или прямоугольными и в хорошем состоянии (не ветхие и не изношенные).
- В документах не должно быть завитков, складок, разрывов, влажных чернил или отверстий от дырокола.
- На документах не должно быть скоб, скрепок, бумажных стикеров.

1 Возьмитесь за край документов и пролистайте их несколько раз во избежание случайной подачи нескольких листов или замятия бумаги.



2 Поверните документы на 90 градусов и пролистайте их таким же образом.

3 Выровняйте края стопки листов, постучав нижней частью стопки о столешницу или другую горизонтальную ровную поверхность. Поверните стопку листов на 90 градусов и повторите процедуру.

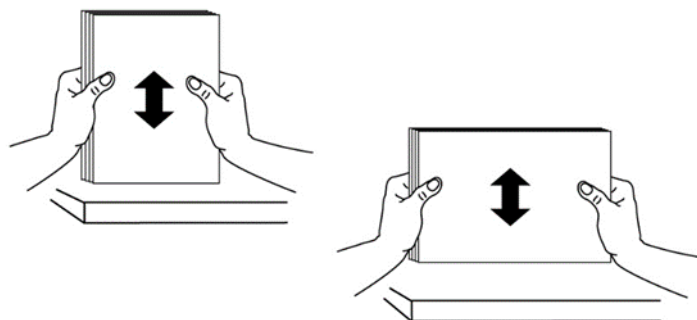

4 Поместите документы в АПД текстом вверх и убедитесь, что верх каждой страницы находится в начале подачи документов.

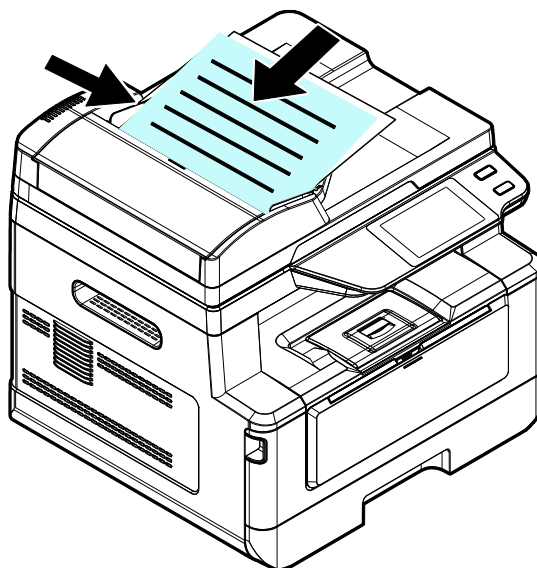

5 Отрегулируйте направляющие подающего лотка АПД так, чтобы документы располагались по центру входного лотка АПД.

 **Примечание**

Возможна загрузка документа в АПД под небольшим углом, как показано на рисунке ниже. В устройстве имеется функция автоматической обрезки и выравнивания, поэтому отсканированное изображение может быть автоматически обрезано и выровнено.

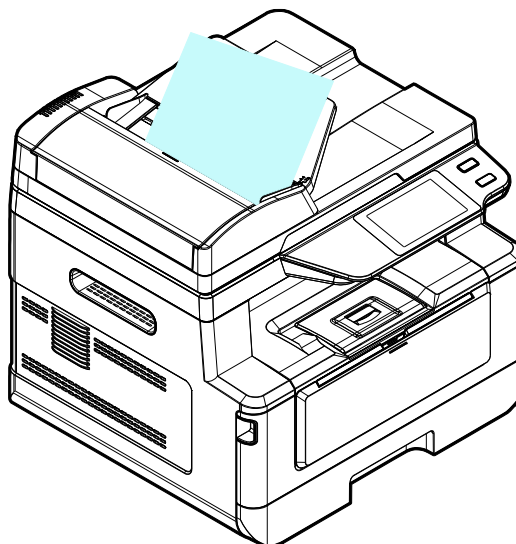

7.1.2. Размещение документов на стекле экспонирования

Важно

Содержите стекло экспонирования в чистоте, не оставляя на нем документы после их обработки.

- 1 Поднимите крышку сканера, чтобы открыть стекло экспонирования.
- 2 Поместите документ на стекло экспонирования лицевой стороной вниз и выровняйте его по левому верхнему углу.

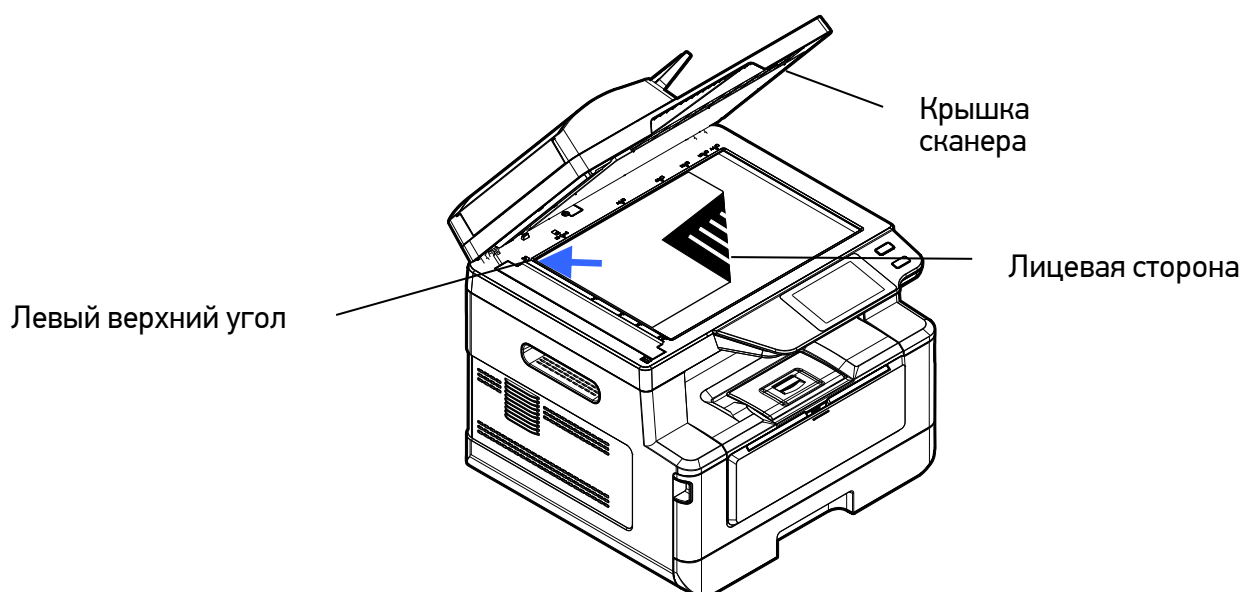

- 3 Закройте крышку сканера.

7.1.3. Ориентация бумаги на стекле экспонирования

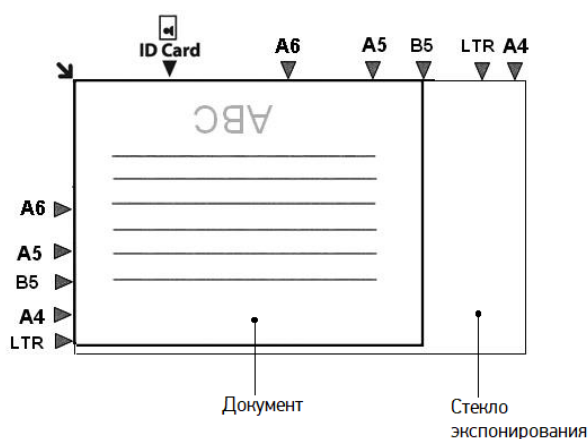

7.2. Автоматическое копирование

7.2.1. Копирование при подаче из АПД

Устройство может автоматически выполнять копирование после обнаружения документа, проходящего через АПД.

7.2.1.1. Одностороннее копирование

1 Коснитесь ярлыка [Быстрое копирование] на главном экране ЖК-дисплея. Отобразится экран [Быстрое копирование].

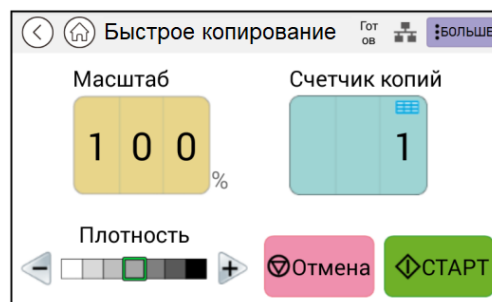
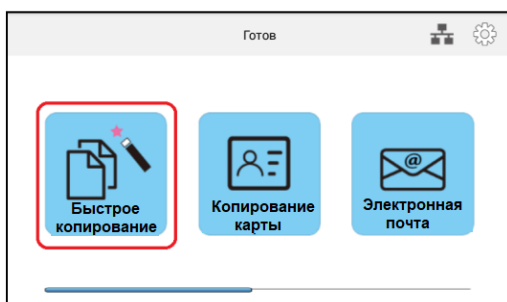

2 Поместите односторонний односторонний документ во входной лоток АПД. При этом не имеет значения размещение документа лицевой стороной вверх или вниз, так как интеллектуальная система копирования автоматически сделает правильную и точную копию стороны, на которой имеется изображение или текст.

Примечание

Устройство оснащено процессором обработки изображений, настройки по умолчанию которого обеспечивают оптимальное качество изображения для заданий копирования. Изменяйте настройки копирования по умолчанию только в том случае, если вам нужно выполнить более сложную задачу копирования.

3 Устройство автоматически сделает одну копию вашего документа, а затем появится следующий экран для введения количества дополнительных копий.

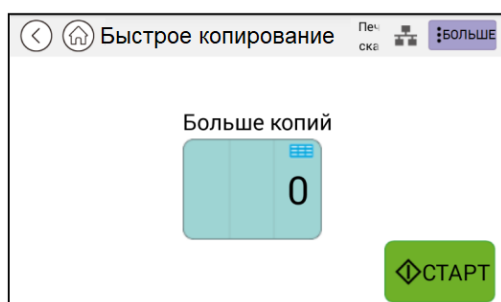

4 Если необходимо сделать дополнительные копии без корректировки настроек, коснитесь поля под надписью [Больше копий], а затем на появившейся цифровой клавиатуре введите нужное количество копий и нажмите кнопку **[СТАРТ]**.



5 Если необходимо внести какие-либо корректировки в настройках копирования, нажмите кнопку [БОЛЬШЕ]. Появится следующий экран с настройками.

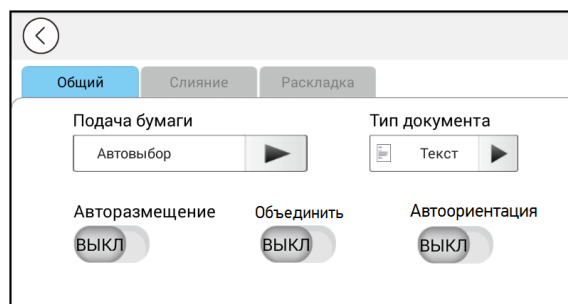
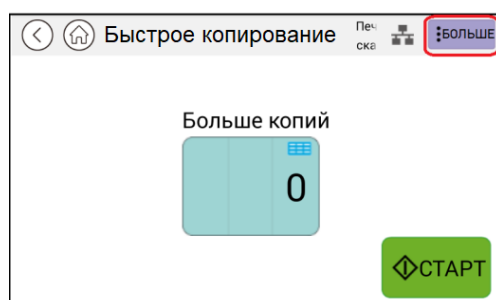

Примечание

Подробное описание настроек копирования смотрите в разделе «Настройки копирования».

6 Введите необходимые настройки и нажмите кнопку **[<]**, чтобы вернуться к основному экрану [Быстрое копирование].

7 Если необходимо отрегулировать плотность, нажмите кнопку **[+]** или **[-]**. Чтобы изменить масштаб и количество копий, коснитесь поля с числовым значением соответствующего параметра и в появившемся окне с цифровой клавиатурой введите необходимое значение.

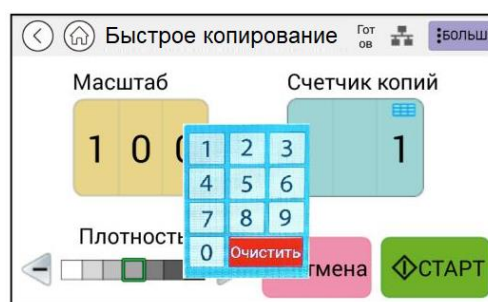
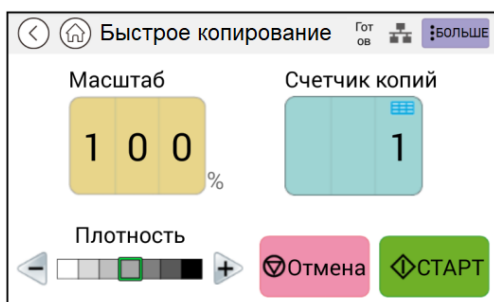

8 Нажмите кнопку **[СТАРТ]** для выполнения копирования.

7.2.1.2. Двустороннее копирование

1 Коснитесь ярлыка [Быстрое копирование] на главном экране ЖК-дисплея. Отобразится экран [Быстрое копирование].

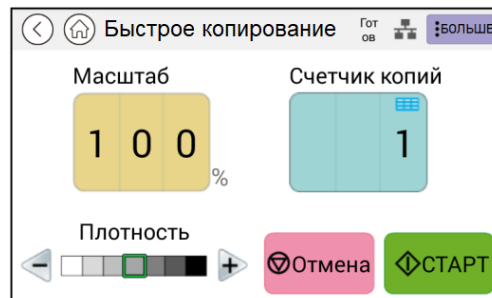
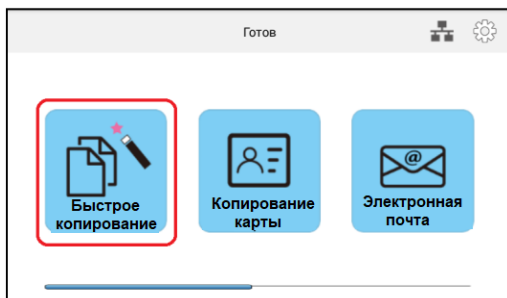

2 Загрузите стопку многостраничного двустороннего документа в АПД. Устройство автоматически отсканирует первую страницу, после чего отобразится следующий экран предварительного просмотра.



3 Если вам нужно сделать двустороннюю копию, коснитесь поля [2-стор.]. Если вам нужно сделать одностороннюю копию, коснитесь поля с нужной страницей.

4 Устройство продолжит копирование остального документа.

Примечание

Поскольку устройство производит распознавание только первой страницы, расположение страниц во всей стопке должно соответствовать первой странице (например, нечетные страницы лицевой стороной вверх).

5 Если вам необходимо изменить настройки копирования, нажмите кнопку **БОЛЬШЕ**, чтобы получить доступ к дополнительным настройкам копирования.

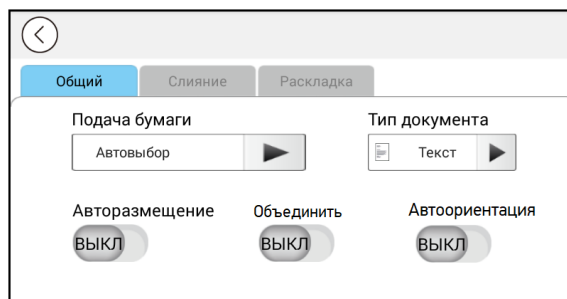

Примечание

Подробное описание настроек копирования смотрите в разделе «Настройки копирования».

6 Измените настройки копирования, а затем нажмите кнопку , чтобы вернуться на страницу предварительного просмотра.

7 Выберите одну из страниц, если вам нужно сделать одностороннюю копию, или выберите [2-стор.], если вам нужно сделать двустороннюю копию, после чего начнется копирование.

7.2.2. Копирование со стекла экспонирования

1 Положите односторонний документ на стекло экспонирования лицевой стороной вниз так, как это было описано в предыдущих разделах «Размещение документов на стекле экспонирования» и «Ориентация бумаги на стекле экспонирования».

2 Коснитесь ярлыка [Быстрое копирование] на главном экране ЖК-дисплея. Отобразится экран [Быстрое копирование].

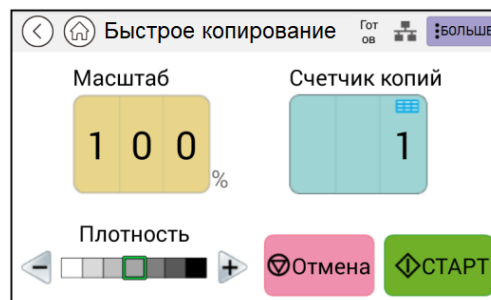
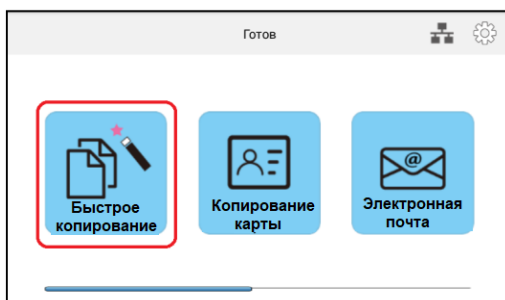

3 При необходимости измените настройки копирования, такие как масштаб, количество копий, плотность. Чтобы изменить плотность, нажмите кнопку **[+]** или **[-]**. Чтобы изменить масштаб и количество копий, коснитесь поля с числовым значением соответствующего параметра и в появившемся окне с цифровой клавиатурой введите необходимое значение.



4 Если вам необходимо изменить настройки копирования, нажмите кнопку **【БОЛЬШЕ】**, чтобы получить доступ к дополнительным настройкам копирования.

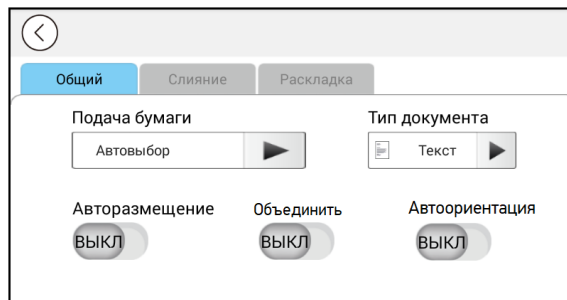
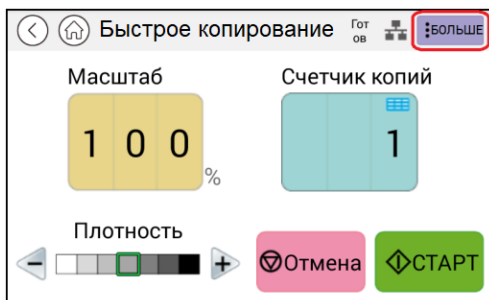

Примечание

Подробное описание настроек копирования смотрите в разделе «Настройки копирования».

5 Нажмите кнопку **【СТАРТ】** для выполнения копирования.

7.2.3. Настройки копирования

7.2.3.1. Базовые настройки копирования

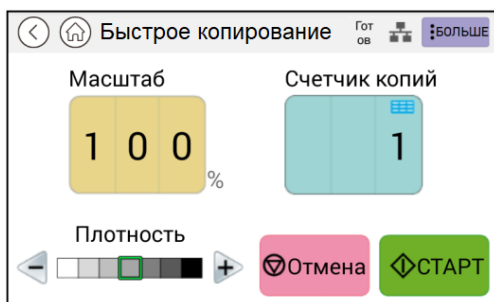

Параметр	Описание
Масштаб	Введите числовое значение, чтобы уменьшить или увеличить копию относительно оригинала.
Счетчик копий	Введите количество копий, которое вы хотите сделать.
Плотность	Осветлите или затемните изображение.

7.2.3.2. Дополнительные настройки копирования

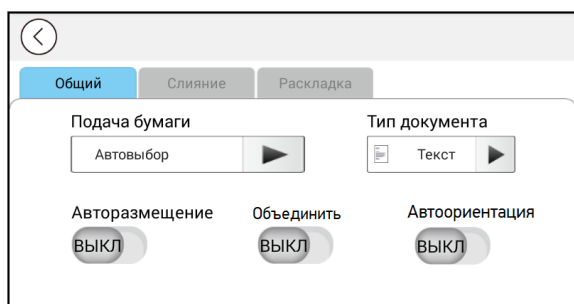

1. Общий

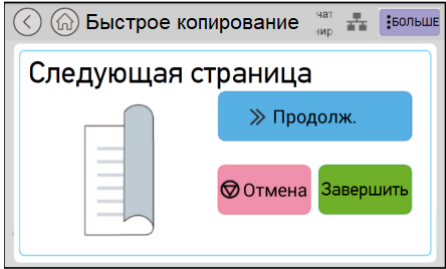
Параметр	Описание
Подача бумаги	Установите устройство подачи бумаги.
Тип документа	Выберите тип оригинала для сканирования.
Авторазмещение	Включите, чтобы автоматически уменьшать или увеличивать отсканированное изображение в соответствии с размером выбранной бумаги для печати.
Объединить	<p>Функция позволяет выполнять непрерывное копирования отдельных документов с одинаковыми настройками копирования. Если функция включена, после выполнения копирования 1-го листа документа появится экран, указывающий, что устройство готово к размещению следующего листа или стопки документов.</p>  <p>Чтобы скопировать следующий лист, откройте крышку сканера, удалите первый лист, а затем положите следующий лист на стекло экспонирования и нажмите 【Продолж.】, или поместите следующую стопку документов в АПД и нажмите 【Продолж.】. Чтобы прекратить выполнение копирования, нажмите 【Завершить】. Выбор: Вкл./*Выкл.</p>
Автоориентация	Выберите, чтобы включить или выключить функцию автоматического определения ориентации исходного документа.

2. Слияние

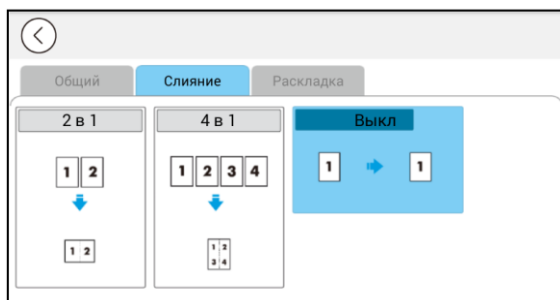

Параметр	Описание
2 в 1	<p>Выберите, чтобы при копировании разместить две отдельные страницы документа на одном листе бумаги.</p>
4 в 1	<p>Выберите, чтобы при копировании разместить четыре отдельные страницы документа на одном листе бумаги.</p>
Выкл.	<p>Выберите, чтобы отключить функцию.</p>

3. Раскладка



Параметр	Описание
Подборка	<p>Выберите, чтобы выполнить размещение копий в определенном порядке (например, страницы 1,2,3/1,2,3/1,2,3).</p>
Без подборки	<p>Выберите, чтобы выполнить размещение копий в порядке стопки (например, 1,1,1/2,2,2/3,3,3).</p>

7.3. Копирование удостоверения личности

В устройстве применяется функция автоматической обрезки и исправления перекоса, которая позволяет размещать документ на стекле экспонирования без необходимости его выравнивания по определенным точкам. Несмотря на то что документ может быть расположен под небольшим углом, как показано на рисунке ниже, передняя и задняя стороны удостоверения личности будут качественно скопированы на одном листе бумаги.

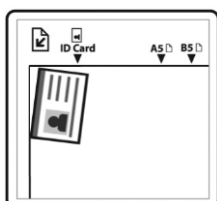

Копирование удостоверений личности производите в следующем порядке:

1 Положите удостоверение личности на стекло экспонирования лицевой стороной вниз и совместите его край с отметкой «ID Card», как показано ниже.

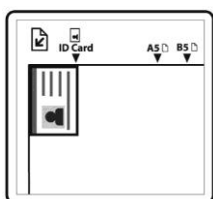



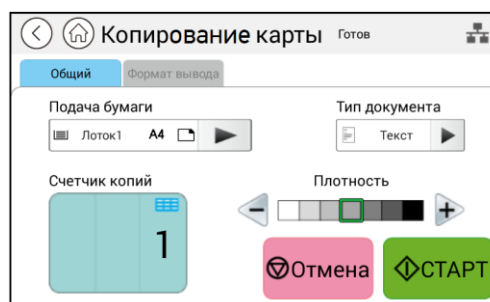
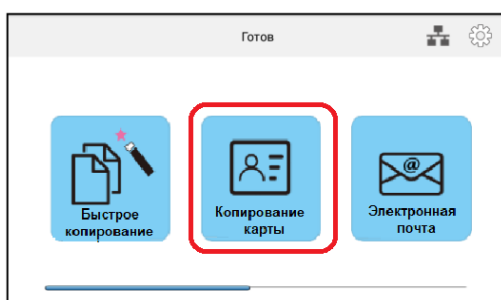

2 Коснитесь ярлыка [Копирование карты] на главном экране ЖК-дисплея. Отобразится экран [Копирование карты].

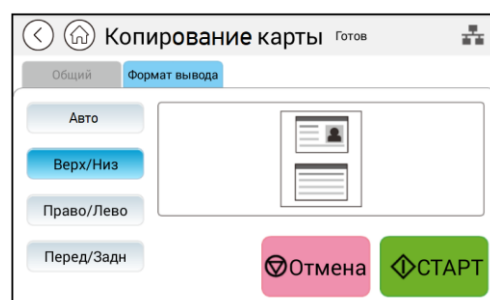
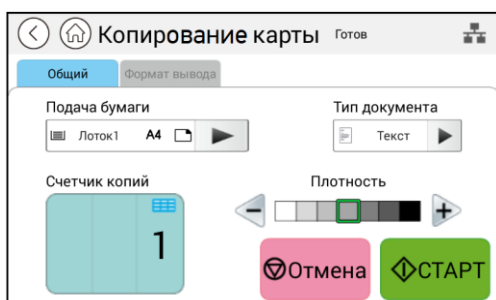

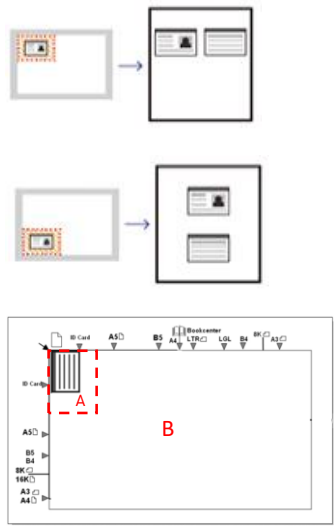
3 Установите необходимые настройки копирования.



Параметр	Описание	
1. Общий		
Подача бумаги	Установите устройство подачи бумаги.	
Тип документа	Выберите тип оригинала для сканирования.	
Счетчик копий	Коснитесь области с числовым значением и в появившемся окне с цифровой клавиатурой введите необходимое значение количества копий, которое вы хотите сделать.	
Плотность	Осветлите или затемните изображение.	
2. Формат вывода		
Авто		<p>Когда 1-я сторона размещена в области А, независимо от того, в какой позиции вы поместите 2-ю сторону, макет вывода будет «Право/Лево».</p> <p>Когда 1-я сторона размещена в области В, независимо от того, в какой позиции вы поместите 2-ю сторону, макет вывода будет «Верх/Низ».</p> <p>Размер области А: 12,5 x 12,5 см.</p>
Верх/Низ		Позволяет скопировать лицевую и обратную стороны удостоверения личности на верхнюю и нижнюю половины одной стороны листа.
Право/Лево		Позволяет скопировать левую и правую стороны удостоверения личности на одну сторону листа.
Перед/Задн		Позволяет скопировать лицевую и обратную стороны удостоверения личности на лицевой и обратной сторонах листа.

4 Введите количество копий, для чего коснитесь поля с числовым значением параметра [Счетчик копий], и в появившемся окне с цифровой клавиатурой введите необходимое значение.

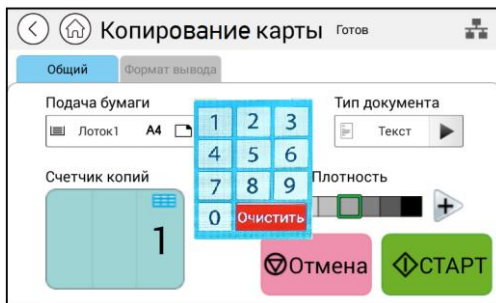

5 Нажмите кнопку **【СТАРТ】** для выполнения копирования.

6 После завершения сканирования первой стороны появится диалоговое окно [Следующая страница].

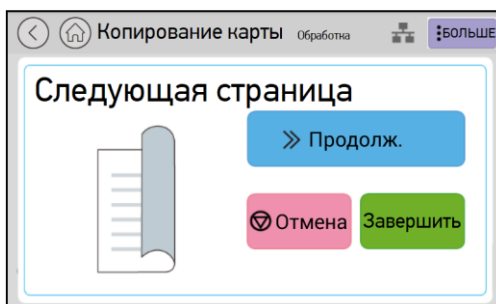

7 Поднимите крышку сканера и переверните удостоверение личности обратной стороной вниз, совместив ее с отметкой «ID Card», как показано на рисунке.

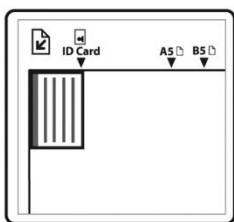

8 Нажмите кнопку **【Продолж.】** для продолжения копирования (если вы хотите завершить процесс, нажмите кнопку **【Завершить】**).

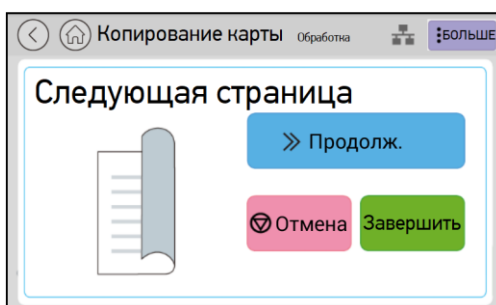

Важно

Функция копирования удостоверений личности не поддерживает загрузку удостоверений личности из автоподатчика документов.

7.4. Копирование

1 Поместите многостраничный документ лицевой стороной вверх, верхним краем вперед в автоподатчик документов (АПД) или поместите одностраничный документ лицевой стороной вниз на стекло экспонирования.

2 Коснитесь ярлыка [Копирование] на главном экране ЖК-дисплея. Отобразится экран [Копирование].

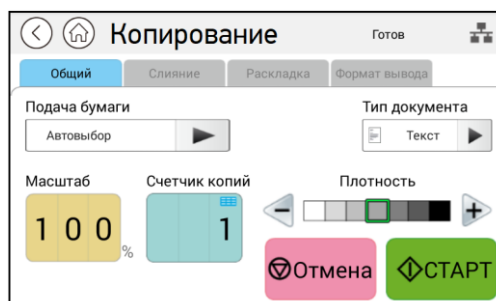
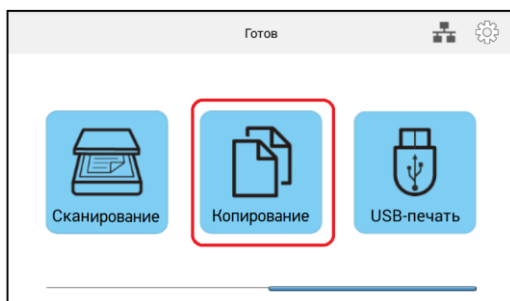

3 Установите необходимые настройки копирования.

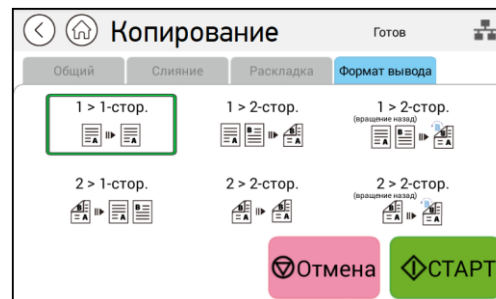
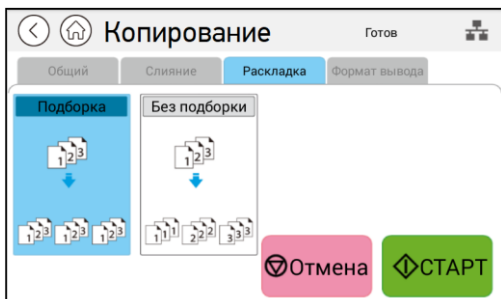
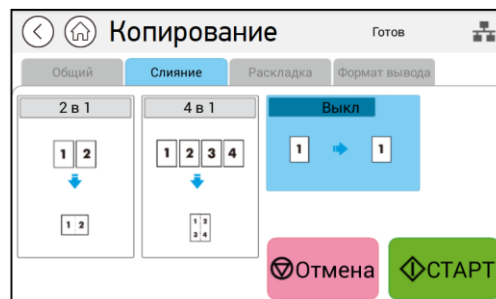
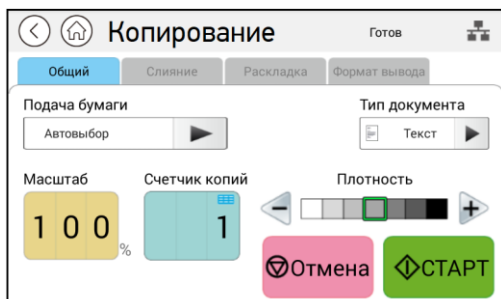

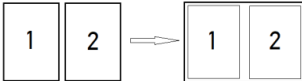
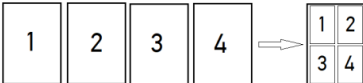
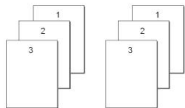
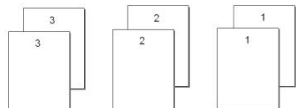
Параметр	Описание
1. Общий	
Подача бумаги	Установите устройство подачи бумаги.
Тип документа	Выберите тип оригинала для сканирования.
Масштаб	Введите числовое значение, чтобы уменьшить или увеличить копию относительно оригинала. Для изменения коснитесь области с числовым значением и в появившемся окне с цифровой клавиатурой введите необходимое значение.
Счетчик копий	Коснитесь области с числовым значением и в появившемся окне с цифровой клавиатурой введите необходимое значение количества копий, которое вы хотите сделать.
Плотность	Осветлите или затемните изображение. Для изменения нажмите кнопку 【+】 или 【-】 .
2. Слияние	
2 в 1	Выберите, чтобы при копировании разместить две отдельные страницы документа на одном листе бумаги. 
4 в 1	Выберите, чтобы при копировании разместить четыре отдельных страницы документа на одном листе бумаги. 
Выкл.	Выберите, чтобы отключить функцию.
3. Раскладка	
Подборка	Выберите, чтобы выполнить размещение копий в определенном порядке (например, страницы 1,2,3/1,2,3/1,2,3). 
Без подборки	Выберите, чтобы выполнить размещение копий в порядке стопки (например, 1,1,1/2,2,2/3,3,3). 

4. Формат вывода	
1 > 1-стор.	<p>Выберите, чтобы копировать односторонние оригиналы на одну сторону одного листа.</p> 
1 > 2-стор.	<p>Выберите, чтобы копировать односторонние оригиналы на две стороны одного листа.</p> 
1 > 2-стор. (вращение назад)	<p>Выберите, чтобы копировать односторонние оригиналы на две стороны одного листа с переворачиванием обратной стороны вверх ногами.</p> 
2 > 1-стор.	<p>Выберите, чтобы копировать каждую сторону двусторонних оригиналов на одну сторону одного листа.</p> 
2 > 2-стор.	<p>Выберите, чтобы копировать двусторонние оригиналы на две стороны одного листа.</p> 
2 > 2-стор. (вращение назад)	<p>Выберите, чтобы копировать двусторонние оригиналы на две стороны одного листа с переворачиванием обратной стороны вверх ногами.</p> 

4 Нажмите кнопку  для выполнения копирования.

7.5. Сканирование для отправки по электронной почте

Функция [Электронная почта] позволяет сначала отсканировать документы, а затем отправить отсканированные изображения на указанный адрес электронной почты.

Чтобы отправить отсканированные изображения на адрес электронной почты, необходимо сначала настроить параметры электронной почты, включая адресную книгу, через встроенную веб-страницу устройства (смотрите предыдущий раздел «Создание адресной книги»).

Сканирование для отправки по электронной почте выполняйте в следующем порядке:

1 Поместите многостраничный документ лицевой стороной вверх, верхним краем вперед в автоподатчик документов (АПД) или поместите одностраничный документ лицевой стороной вниз на стекло экспонирования.

2 Коснитесь ярлыка [Электронная почта] на главном экране ЖК-дисплея. Отобразится экран [Электронная почта].

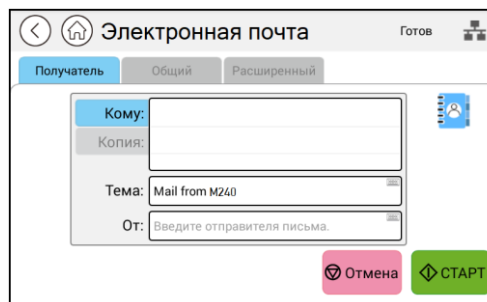
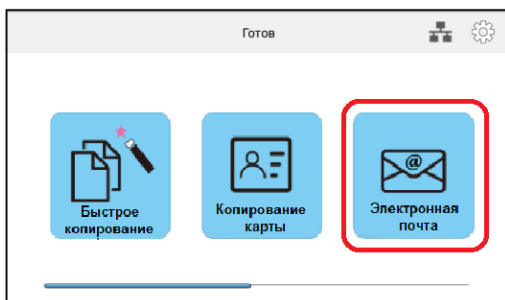

3 Дважды коснитесь пустого поля параметра [Кому], и появится окно клавиатуры. Введите адрес электронной почты получателя и нажмите кнопку [↵] на клавиатуре для завершения. После завершения ввода адреса электронной почты в правом углу появится значок корзины. Нажатие на этот значок позволяет немедленно удалить текущий адрес.

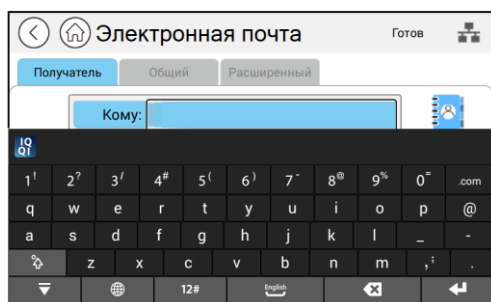

4 Дважды коснитесь пустого поля параметра [Копия], если необходимо ввести адреса электронной почты других получателей.

5 Коснитесь пустого поля параметра [Тема], введите тему сообщения и нажмите [OK].

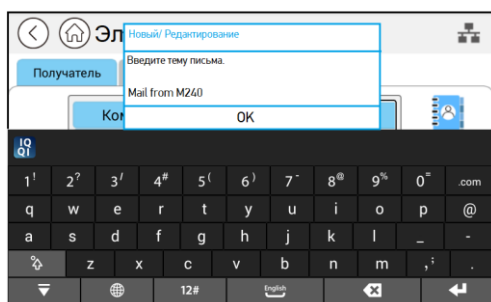

6 Коснитесь пустого поля параметра [От], введите адрес электронной почты отправителя и нажмите [OK].

Примечания

1. Адрес отправителя является обязательным пунктом, который необходимо заполнить перед отправкой отсканированного изображения.
2. Устройство предварительно не устанавливает адрес электронной почты отправителя.
3. Администратор может установить адрес третьей стороны в качестве адреса электронной почты отправителя, чтобы сэкономить время пользователя при вводе адреса.

7 Установите необходимые настройки сканирования.

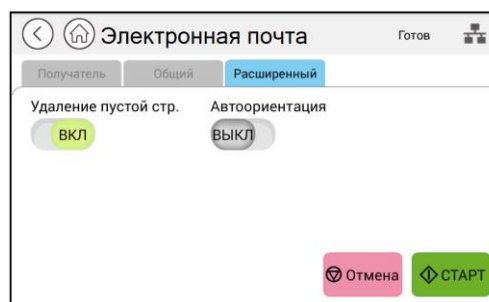
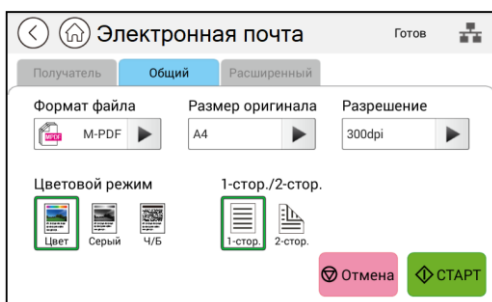

Параметр	Описание
1. Общий	
Формат файла	Выберите желаемый формат файла для отсканированного изображения.
Размер оригинала	Выберите размер оригинала для сканирования.
Разрешение	Выберите разрешение для отсканированного изображения. Чем выше значение, тем больше деталей можно рассмотреть.
Цветовой режим	Выберите желаемый цветовой режим сканирования.
1-стор./2-стор.	Выберите, хотите ли вы сканировать одну сторону или обе стороны документа.
Расширенный	
Удаление пустой стр.	Выберите, включить или выключить функцию автоматического удаления пустых страниц отсканированного документа.
Автоориентация	Выберите, чтобы включить или выключить функцию автоматического определения ориентации исходного документа.

8 Нажмите кнопку **СТАРТ** для выполнения сканирования.

7.5.1. Выбор получателя из адресной книги

Вы можете выбрать получателя сканированного изображения из адресной книги устройства.

Чтобы выбрать одного получателя из адресной книги, выполните следующие действия:

1 На экране [Электронная почта] коснитесь значка , и появится следующий экран со списком адресов.

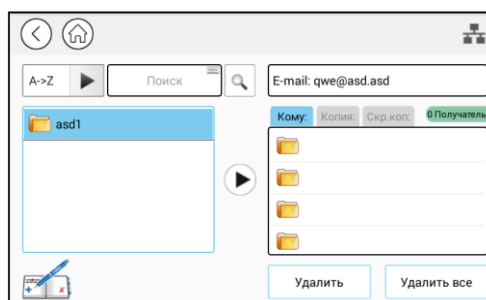
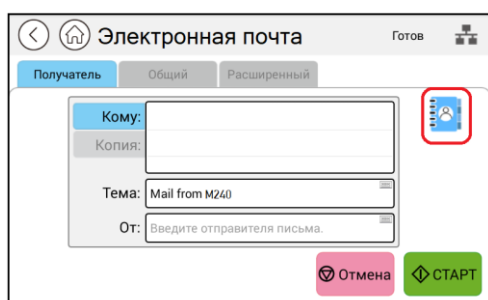



2 Выберите один адрес из левого поля, а затем нажмите кнопку , чтобы включить адрес в список получателей.

7.5.2. Редактирование адресной книги

Чтобы отредактировать адресную книгу, выполните следующие действия:

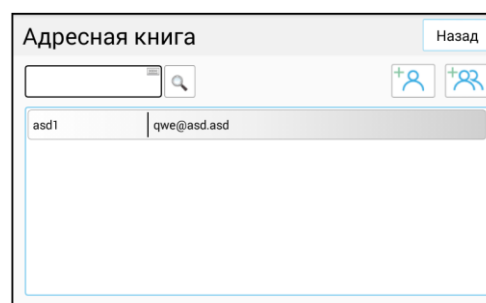
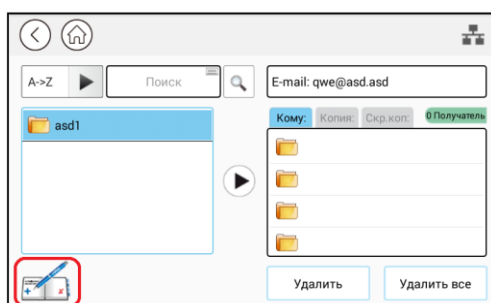
1 Коснитесь значка  на экране со списком адресов, чтобы открыть экран с адресной книгой. Вы можете добавлять, изменять, удалять адреса получателей.



2 Коснитесь значка , чтобы открыть окно для ввода имени и адреса электронной почты нового получателя. Введите имя получателя и адрес электронной почты

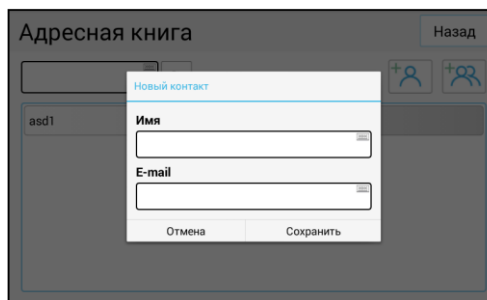
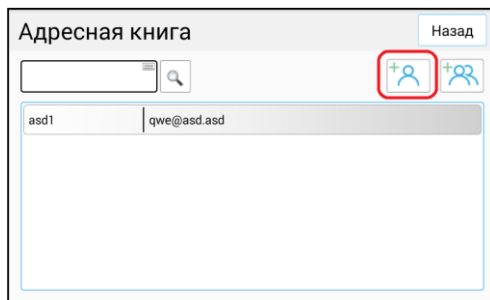

3 Коснитесь значка , чтобы редактировать группу получателей.

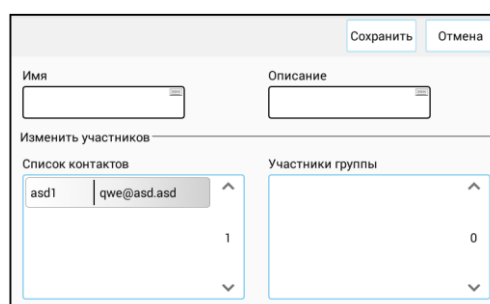
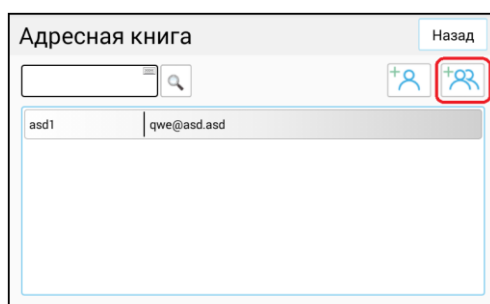

7.6. Сканирование с сохранением на выбранном ресурсе

Функция сканирования позволяет сначала сканировать документы, а затем сохранить отсканированное изображение на устройстве, на предварительно вставленном в устройство USB-накопителе или на FTP/CIFS-сервере.

Чтобы сохранить отсканированные изображения на FTP/CIFS-сервере, необходимо сначала установить параметры сервера на встроенной веб-странице устройства. Смотрите главу «Настройка пунктов назначения и управление ими» для получения более подробной информации о том, как создавать место назначения файлов.

Сканирование с сохранением на устройстве, USB-накопителе или FTP/CIFS-сервере выполняйте в следующем порядке:

- 1 Поместите многостраничный документ лицевой стороной вверх, верхним краем вперед в автоподатчик документов (АПД) или поместите одностраничный документ лицевой стороной вниз на стекло экспонирования.
- 2 Коснитесь ярлыка [Сканирование] на главном экране ЖК-дисплея. Отобразится экран [Сканирование] с настройками параметров [Место назначения].

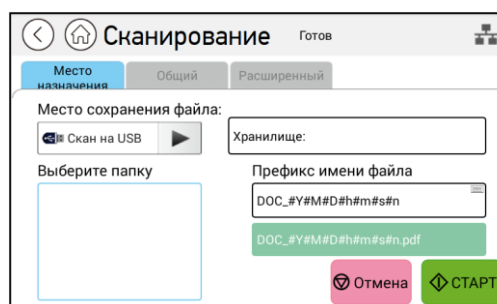
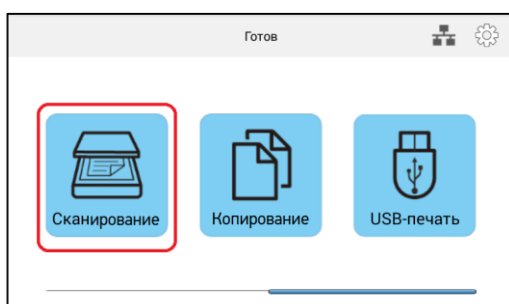

- 3 Нажмите кнопку [▶] в поле [Место сохранения файла] и выберите место назначения для сохранения отсканированных изображений.

Параметр	Описание
Скан на устр-во	Сохранение отсканированных изображений в хранилище МФУ
Скан на USB	Сохранение отсканированных изображений на вставленный USB-накопитель.
Скан на FTP	Сохранение отсканированных изображений на FTP-сервер в сети
Скан в CIFS	Сохранение отсканированных изображений на CIFS-сервер в сети

4 При выборе места назначения файла [Скан на FTP] или [Скан на CIFS] выберите в поле [Выбор папки] папку для сохранения отсканированного изображения, а затем коснитесь поля [Префикс имени файла], наберите нужный префикс на появившейся клавиатуре и нажмите [OK]. (Способ набора префикса: DOC_YYMMDDhhmmss_#n, где YY – две последние цифры года, MM – месяц, DD – день, hh – час, mm – минута, ss – секунда, n – номер отправки.)

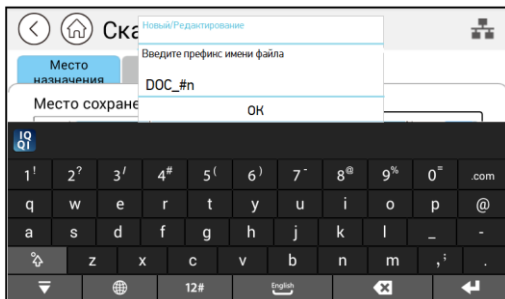

5 Установите необходимые настройки сканирования.

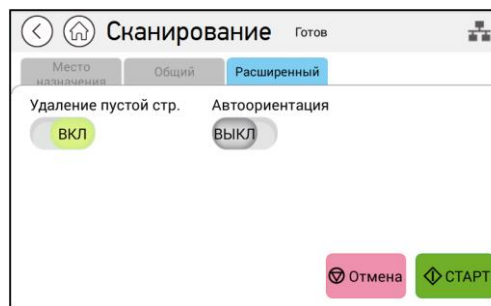
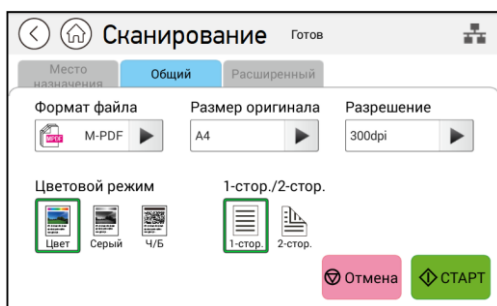

Параметр	Описание
1. Общий	
Формат файла	Выберите желаемый формат файла для отсканированного изображения.
Размер оригинала	Выберите размер оригинала для сканирования.
Разрешение	Выберите разрешение для отсканированного изображения. Чем выше значение, тем больше деталей можно рассмотреть.
Цветовой режим	Выберите желаемый цветовой режим сканирования.
1-стор./2-стор.	Выберите, хотите ли вы сканировать одну сторону или обе стороны документа.
Расширенный	
Удаление пустой стр.	Выберите, включить или выключить функцию автоматического удаления пустых страниц отсканированного документа.
Автоориентация	Выберите, чтобы включить или выключить функцию автоматического определения ориентации исходного документа.

6 Нажмите кнопку **СТАРТ** на сенсорном экране, чтобы начать сканирование.

7.7. Печать с USB-накопителя

Функция позволяет распечатать файлы в формате PDF или файлы изображений, хранящиеся на USB-накопителе.

- 1 Вставьте съемный USB-накопитель в USB-порт с правой стороны панели управления.
- 2 Коснитесь ярлыка [USB-печать] на главном экране ЖК-дисплея. Отобразится экран [USB-печать].

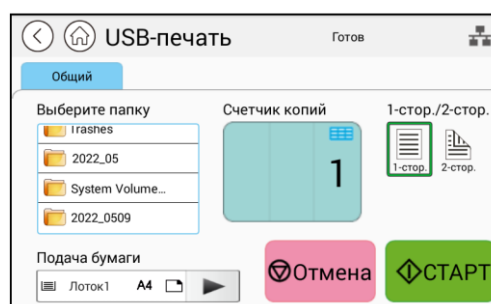

- 3 Выберите из списка под надписью [Выберите папку] папку с файлом, который вы хотите распечатать.
- 4 Установите необходимые настройки.

Параметр	Описание
Счетчик копий	Коснитесь области с числовым значением и в появившемся окне с цифровой клавиатурой введите необходимое значение количества копий, которое вы хотите сделать.
1-стор./2-стор.	Выберите, выполнить одностороннюю или двустороннюю печать.
Подача бумаги	Установите устройство подачи бумаги.

- 5 Нажмите кнопку **СТАРТ** на сенсорном экране, чтобы начать печать.

8. Печать документов с мобильного устройства

Подключив к изделию внешний модуль Wi-Fi и установив приложение «Mopria™» на мобильное устройство «Android», МФУ можно превратить в беспроводное устройство, и ваше мобильное устройство сможет печатать электронные письма и документы простым нажатием «Печать» в меню мобильного устройства.

8.1. Подготовка

Чтобы иметь возможность печати документов на МФУ с мобильного устройства, необходимо следующее:

1. Условия, в которых доступна беспроводная локальная сеть.

При подключении МФУ к беспроводной локальной сети может потребоваться информация о точке беспроводного доступа, такая как SSID (имя сети) и ключ безопасности (пароль). Для получения подробной информации обратитесь к сетевому администратору или администратору беспроводной точки доступа.

Важно

Не размещайте препятствия, которые блокируют радиоволны (например, стены или металлические пластины), или устройства, создающие помехи радиоволнам (например, беспроводные телефоны), в пределах 100 мм от устройства или рядом с точкой беспроводного доступа.

2. Служба печати «Mopria».

Службу печати «Mopria» (приложение «Mopria Print Service») можно загрузить из магазина «Google Play», чтобы активировать функции печати на любом телефоне или планшете «Android» (версия «Android 4.4» или более поздняя). После установки просто подключите свое устройство к той же сети, что и принтер, и вы сможете выполнять мобильную печать.



Примечание

Прежде чем вы начнете:

- убедитесь, что компьютер подключен к принтеру через USB-кабель;
- убедитесь, что адаптер питания подключен и устройство включено.

Подключите устройство к беспроводной сети с помощью средства настройки сети «Network Setup Tool» (приложения для настройки параметров, необходимых для подключения устройств через беспроводную локальную сеть). Средство настройки сети можно использовать для настройки следующих параметров беспроводной или проводной сети:

- подключение устройства к беспроводной точке доступа;
- подключение устройства к проводной сети;
- установка IP-адреса.

Подключение выполните в следующем порядке:

1 Вставьте USB-модуль Wi-Fi в USB-порт на задней панели устройства, а затем включите устройство.

2 Запустите программу, нажав [Пуск]>[Программы]>[Katusha MXXX]>[Network Setup Tool]. Появится диалоговое окно [Инструмент настройки сети].

Примечание

MXXX – обозначение модели устройства.

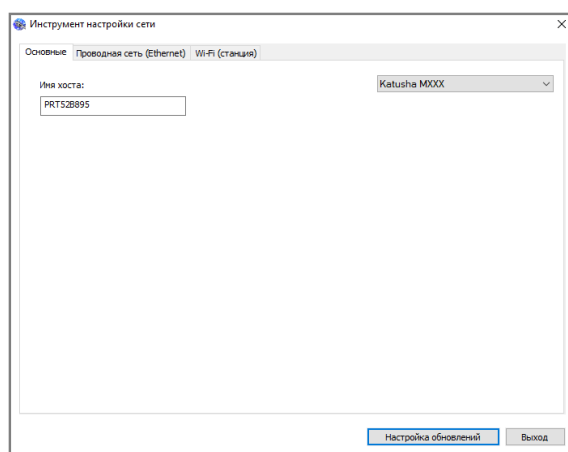

3 Щелкните на вкладку [Wi-Fi (станция)], чтобы открыть страницу настроек Wi-Fi.

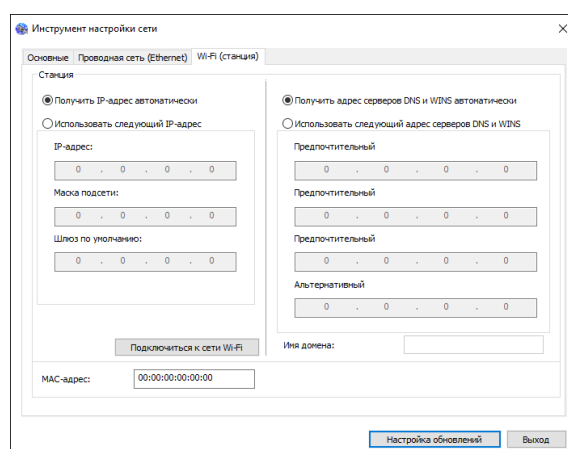

- Установите флажок [Получить IP-адрес автоматически], чтобы автоматически получить IP-адрес непосредственно от DHCP-сервера, или вы можете ввести свой статический IP-адрес в поля [IP-адрес], [Маска подсети] и [Шлюз по умолчанию] соответственно.
- Нажмите [Подключиться к сети Wi-Fi], и появится диалоговое окно, в котором отобразятся подключенные в данный момент беспроводные сети. Выберите беспроводную сеть, к которой хотите подключиться, и при необходимости введите пароль.

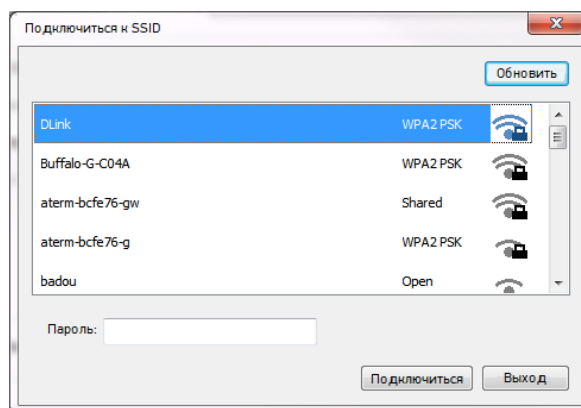

- Нажмите [Подключиться], чтобы начать подключение к выбранной сети, а затем обновите информацию об IP-адресе устройства.
- Если обновление прошло успешно, отобразится сообщение [Обновление устройства успешно] и средство настройки сети будет автоматически закрыто.

8.2. Печать файла с мобильного устройства Android

Убедитесь, что служба печати «Mopria» (приложение для печати) установлена на вашем мобильном устройстве.

- Выберите ту же беспроводную сеть, к которой подключен ваш принтер.

На мобильном устройстве коснитесь [Настройки]>[Wi-Fi] и выберите беспроводную сеть (SSID) вашего принтера.

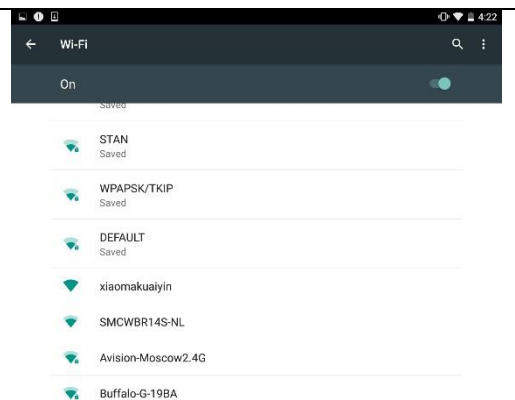

2 Включите службу печати «Mopria». Устройство выполнит поиск доступных принтеров.

На мобильном устройстве нажмите [Settings]>[Printing]>[Mopria Print Service], чтобы включить службу печати «Mopria». Устройство выполнит поиск всех доступных принтеров.

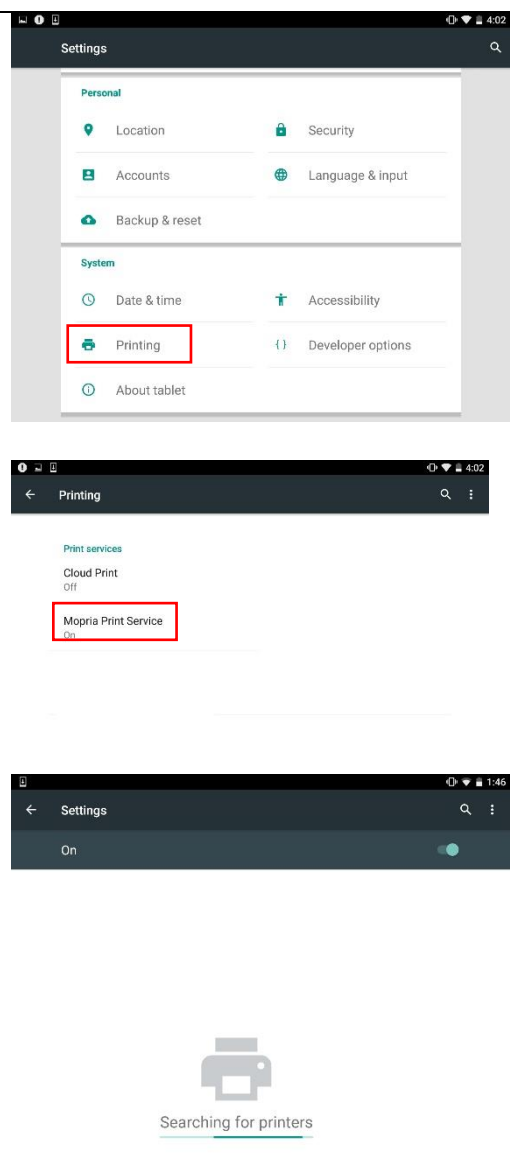

3 Выберите принтер.

Выберите нужный принтер из списка принтеров (например, [Katusha M240]).

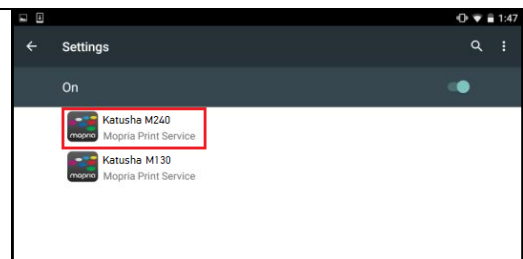

4 Откройте файл, который вы хотите распечатать.

Выберите файл, который вы хотите распечатать, из списка файлов.

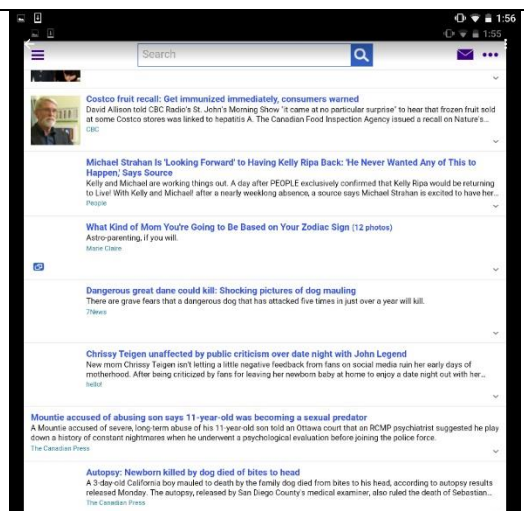

5 Выберите [Print] в меню и выберите свой принтер.

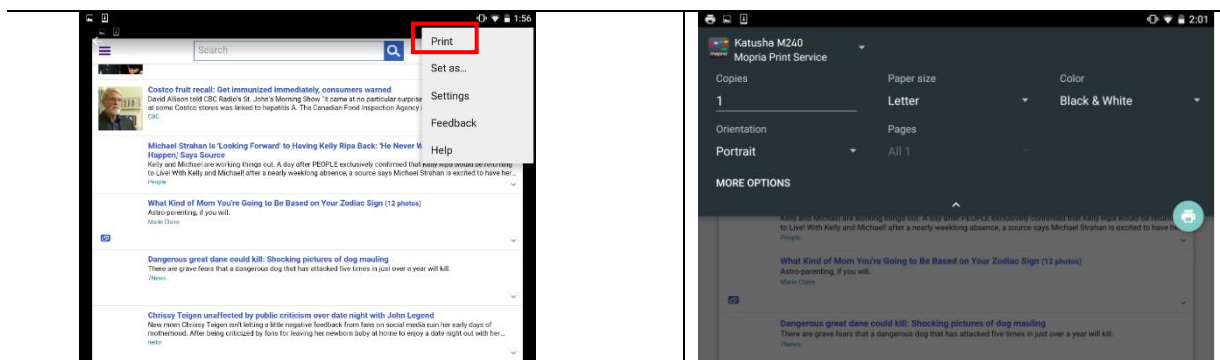

6 Выберите параметры печати и напечатайте файл.

Если вам не нужно изменять параметры печати, коснитесь значка принтера, чтобы отправить задание на печать.
Если вам нужно изменить параметры печати, смотрите следующий раздел.

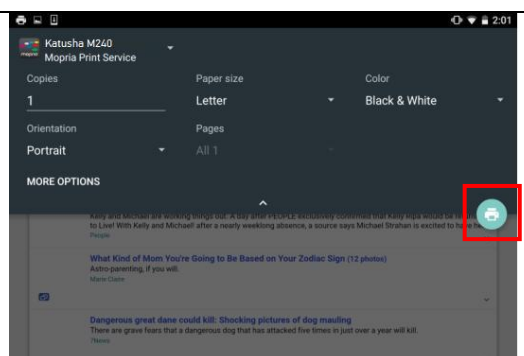

8.3. Изменение настроек печати

Служба печати «Mopria» позволяет печатать веб-страницы, документы, сообщения электронной почты, фотографии и контент из приложений, поддерживающих функцию печати из мобильного устройства «Android». Параметры печати могут различаться в зависимости от выбранного приложения и принтера. Могут отображаться следующие параметры печати:

1. Количество печатных копий.

Нажмите [Copies], чтобы ввести желаемое количество копий, если вы хотите распечатать более одной копии.

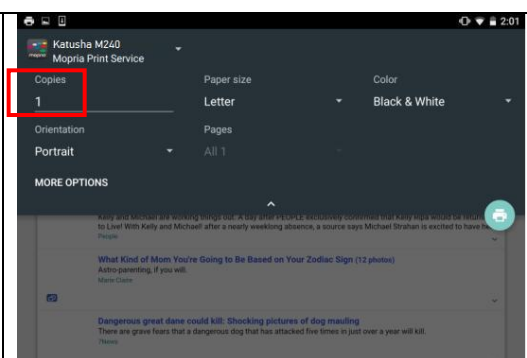

2. Изменение размера бумаги.

В меню настроек печати коснитесь [Paper size], затем выберите параметр размера бумаги в меню. Варианты Letter и A4 могут быть доступны в зависимости от приложения или принтера.

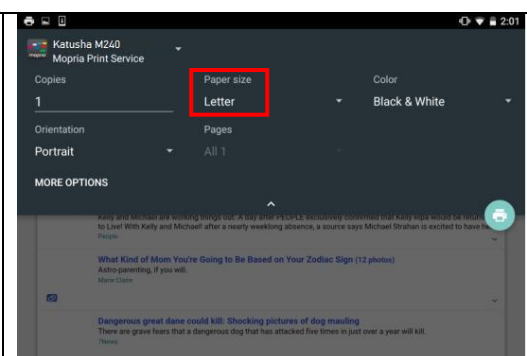

3. Изменение ориентации.

В меню настроек печати коснитесь [Orientation], затем выберите нужный вариант. В зависимости от приложения или принтера могут быть предложены варианты книжной или альбомной ориентации.

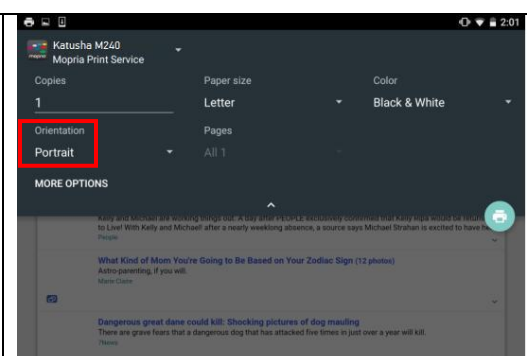

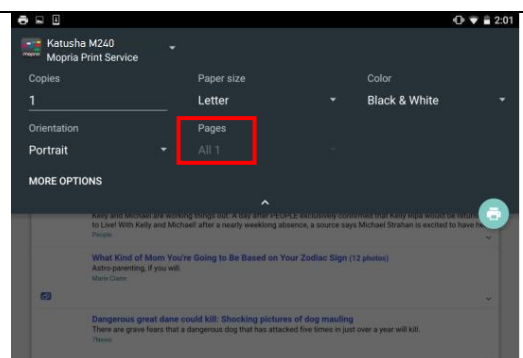

4. Задание диапазона страниц.

В меню настроек печати, чтобы напечатать несколько страниц, нажмите [Pages], а затем выберите диапазон страниц, которые вы хотите напечатать. Страницы будут отображаться только с определенными приложениями и типами файлов, например PDF-файлами.



8.1. Печать файла с мобильного устройства iOS

- 1 Включите свое мобильное устройство, такое как iPhone или iPad.
- 2 Нажмите [Настройки] и откройте Wi-Fi. Выберите ту же беспроводную сеть, к какой подключен ваш принтер.
- 3 Откройте изображение или документ, который хотите напечатать. Коснитесь значка [Поделиться] (), а затем значка [Печать] ().

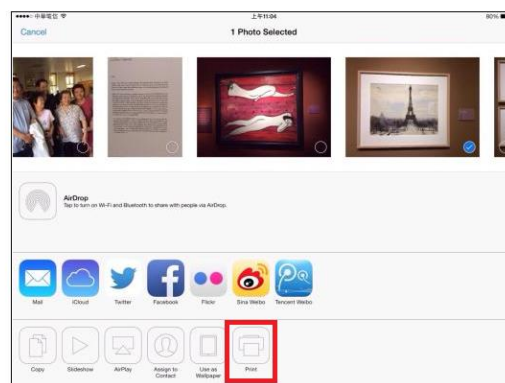

4 Нажмите [Select Printer] и выберите нужный принтер (MXXX – обозначение модели принтера).

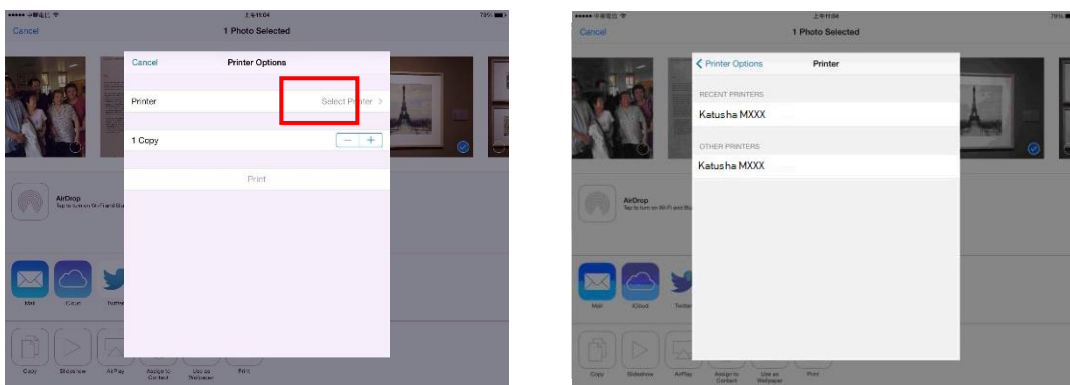

5 Нажмите [Print], чтобы начать печать.

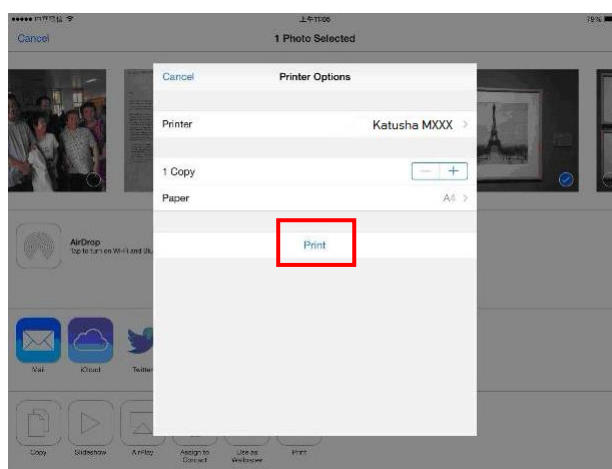

9. Обслуживание МФУ

9.1. Очистка стекла экспонирования

Сканирующее устройство практически не требует обслуживания. Тем не менее стекло экспонирования необходимо время от времени чистить, чтобы обеспечить оптимальное качество изображения и производительность.

Чтобы очистить стекло экспонирования, необходимо выполнить следующее:

1 Откройте крышку сканера, как показано на рисунке ниже.

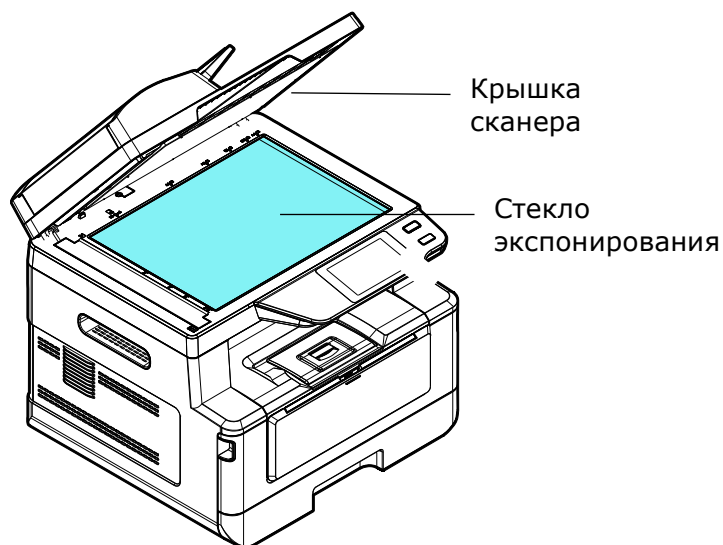

2 Смочите мягкую чистую безворсовую ткань изопропиловым спиртом (95 %).

3 Аккуратно протрите стекло экспонирования и белый лист на нижней части крышки сканера, чтобы удалить пыль и частицы тонера.

4 Закройте крышку сканера. Устройство готово к использованию.

9.2. Очистка элементов АПД

Время от времени разделительная площадка и подающие ролики АПД могут загрязняться чернилами, частицами тонера или бумажной пылью. В этом случае устройство может подавать документы неравномерно. Чтобы вернуть устройство в исходное состояние, выполните процедуры очистки в следующем порядке:

- 1** Смочите мягкую чистую безворсовую ткань жидкостью для очистки и восстановления резиновых изделий.
- 2** Аккуратно откройте крышку АПД. Протрите ролики подачи (1) движением ткани из стороны в сторону. Поверните ролики пальцем вперед и повторяйте описанную выше процедуру очистки, пока ролики не станут чистыми. Будьте осторожны, чтобы не зацепить и не повредить пружины узла захвата.

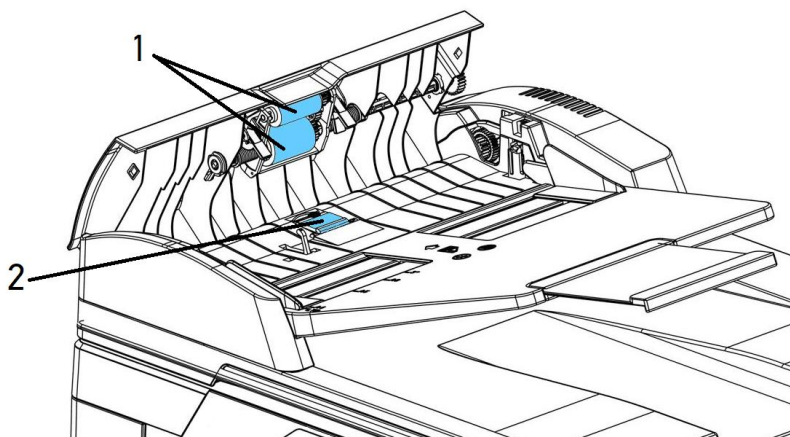

- 3** Протрите резиновую часть разделительной площадки (2) АПД.
- 4** Закройте крышку АПД. Устройство готово к использованию.

9.3. Очистка разделительной площадки основного лотка

Производите очистку разделительной площадки основного лотка при загрязнении ее тонером, грязью, бумажной пылью и т.д.

В противном случае бумага из лотка может подаваться неравномерно или при подаче бумаги может возникать шум.

Следуйте приведенной ниже процедуре, чтобы очистить разделительную площадку в основном лотке:

- 1 Удалите всю бумагу из лотка.
- 2 Смочите мягкую чистую безворсовую ткань жидкостью для очистки и восстановления резиновых изделий.
- 3 Протрите резиновую часть разделительной площадки основного лотка.

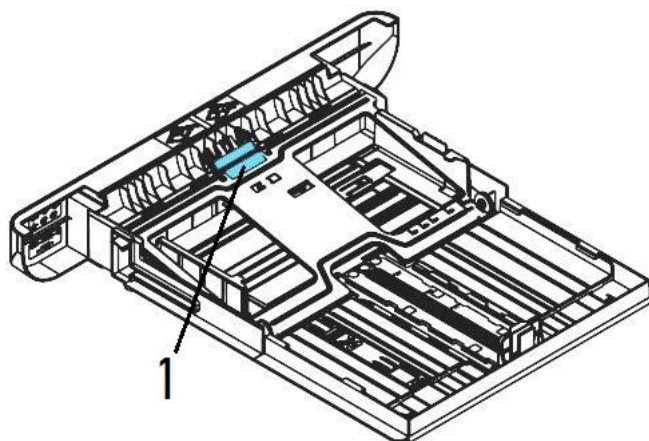

 **Важно**

После очистки испачканной разделительной площадки полностью высушите ее.

9.4. Очистка фотобарабана

Если фотобарабан картриджа с барабаном (драм-картриджа) испачкан тонером или грязью, на распечатке может появиться дефектное изображение с регулярным интервалом. Следуйте приведенной ниже процедуре, чтобы очистить фотобарабан:

- 1 Выключите питание и выньте шнур питания из розетки.
- 2 Откройте переднюю крышку, потянув за ручки с обеих сторон, как показано на рисунке.

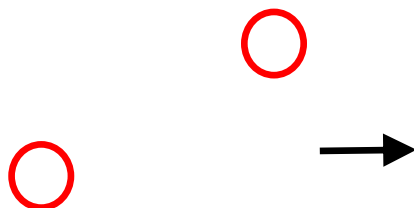

3 Возьмитесь за ручку драм-картриджа, приподнимите ее (1), потяните на себя (2) и вытащите печатающий картридж, как показано на рисунке.

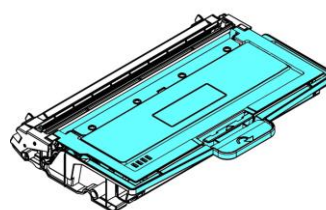
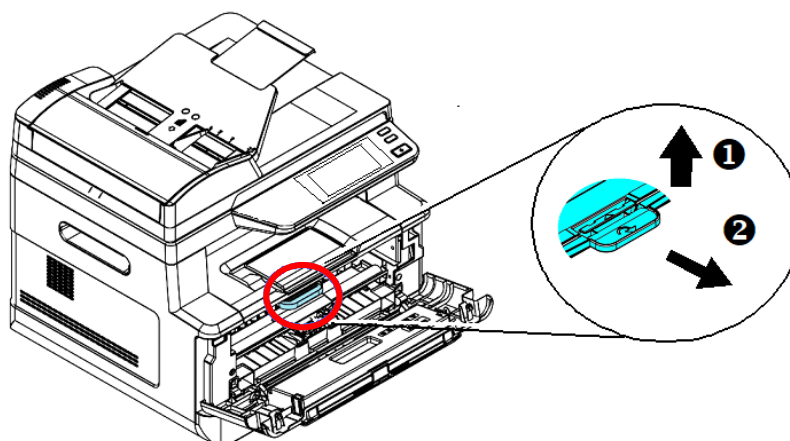

4 Извлеките картридж с тонером из драм-картриджа, как показано на рисунке.

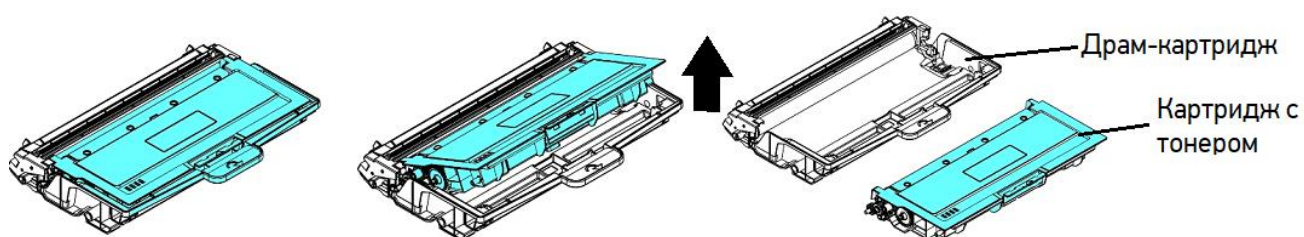

5 Протрите поверхность фотобарабана чистой и мягкой тканью.

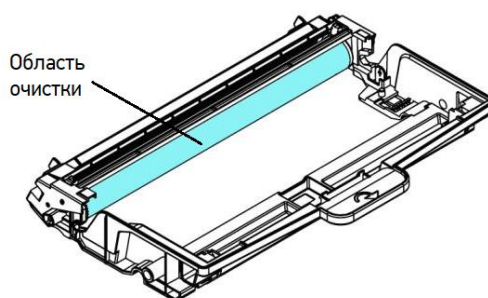

9.5. Очистка пути прохождения бумаги

Очистку пути прохождения бумаги производите в следующем порядке:

- 1** Извлеките печатающий картридж в последовательности, указанной в предыдущем разделе.
- 2** Проверьте, нет ли бумажной пыли или остатков тонера на пути прохождения бумаги. Если есть, удалите их с помощью чистой ткани.

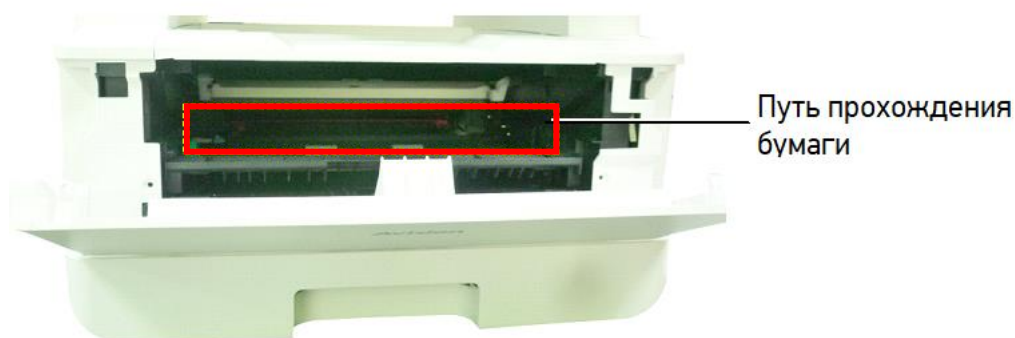

9.6. Очистка инфракрасных датчиков

Если на инфракрасных (ИК) датчиках скапливается слишком много бумажной пыли, это может привести к неправильной оценке замятия бумаги. Например, имеется код ошибки замятия бумаги, но на самом деле замятой бумаги внутри принтера не обнаружено. В этом случае очистите ИК-датчики в соответствии с нижеуказанными шагами. Если проблема не устранена, ИК-датчики, вероятно, неисправны. Для замены ИК-датчиков обратитесь к сервисному персоналу.

- 1** Извлеките печатающий картридж в последовательности, указанной в предыдущем разделе.
- 2** Смочите чистую мягкую ткань 95%-м спиртом.
- 3** Протрите места расположения ИК-датчиков, указанные на рисунке ниже.

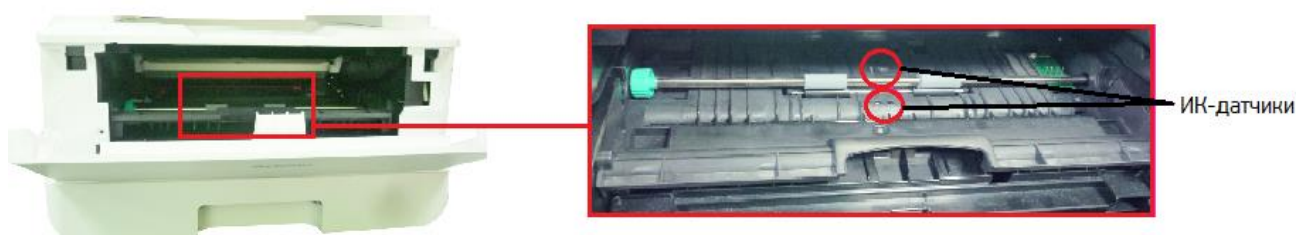

9.7. Очистка датчика наличия бумаги

Если на датчике наличия бумаги скапливается слишком много бумажной пыли или других загрязнений, это может привести к неправильной оценке замятия бумаги. Например, есть код ошибки замятия бумаги, но на самом деле внутри принтера застрявшая бумага не обнаружена. В этом случае очистите датчик наличия бумаги в соответствии с нижеуказанными шагами. Если проблема не устранена, датчик, вероятно, неисправен. Обратитесь к сервисному персоналу для замены датчика.

- 1 Выключите питание и выньте шнур питания из розетки.
- 2 Извлеките основной лоток для бумаги.
- 3 Смочите чистую мягкую ткань 95%-м спиртом.
- 4 Протрите заднюю часть сенсорной платы, указанной на рисунке ниже.

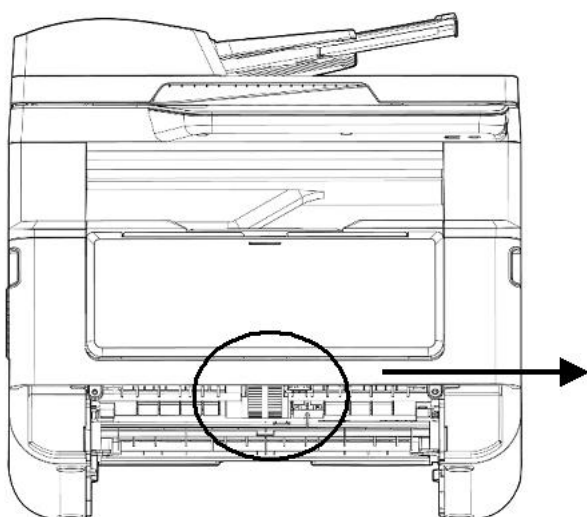

Задняя часть
платы датчика

⚠ Предостережение

Перед очисткой датчика подачи бумаги убедитесь, что питание отключено, и не прикасайтесь к лицевой части платы датчика, чтобы не повредить компоненты печатной платы.

9.8. Устранение замятия бумаги в АПД

В случае замятия бумаги в АПД выполните следующие действия, чтобы удалить бумагу:

- 1 Аккуратно откройте верхнюю крышку АПД.

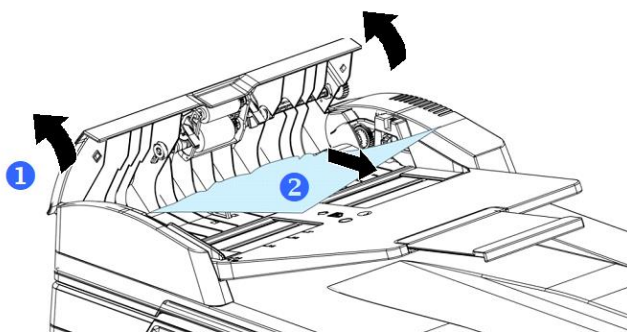

- 2 Осторожно вытяните бумагу из АПД.
- 3 Закройте крышку АПД. Устройство готово к использованию.

9.9. Замена модуля разделительной площадки АПД

После сканирования определенного количества листов через АПД разделительная площадка может изнашиваться и могут возникнуть проблемы с подачей документов. В этом случае настоятельно рекомендуется заменить модуль разделительной площадки АПД на новый. Для заказа модуля разделительной площадки обратитесь к ближайшему дилеру и выполните описанную ниже процедуру для его замены.

- 1 Аккуратно откройте верхнюю крышку АПД.
- 2 Снимите модуль разделительной площадки АПД, нажав на фиксатор.

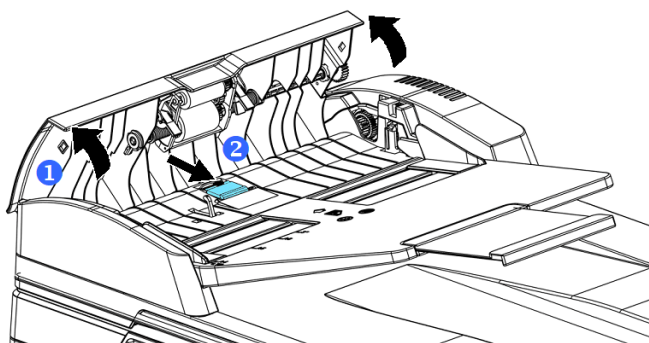

- 3 Извлеките новый модуль разделительной площадки АПД из коробки.
- 4 Вставьте его в отверстие, на место снятого модуля, и надавите до защелкивания.

9.10. Замена картриджа с тонером

Когда тонер в картридже заканчивается, выводится сообщение [Мало тонера]. Необходимо приобрести новый картридж с тонером до появления сообщения [Замените тонер]. При появлении сообщения [Замените тонер] необходимо заменить картридж с тонером на новый

Примечание

Картридж с барабаном (драм-картридж) и картридж с тонером являются двумя отдельными частями.

9.10.1. Извлечение картриджа с тонером

- 1** Выключите питание и выньте шнур питания из розетки.
- 2** Откройте переднюю крышку, потянув за ручки с обеих сторон, как показано на рисунке.

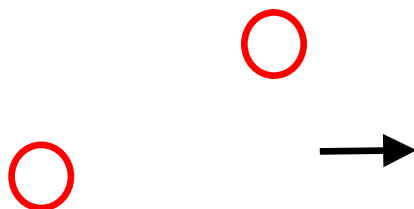

3 Возьмитесь за ручку драм-картриджа, приподнимите ее (1), потяните на себя (2) и вытащите печатающий картридж, как показано на рисунке.

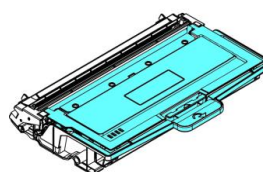
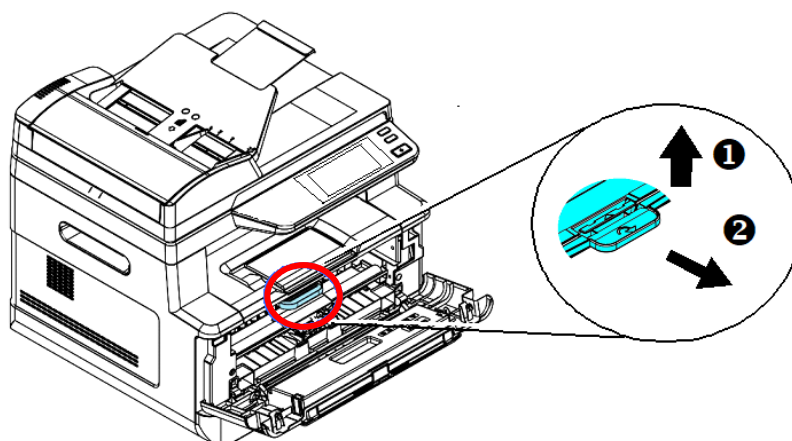

4 Извлеките картридж с тонером из драм-картриджа, как показано на рисунке, и наденьте на него крышку.

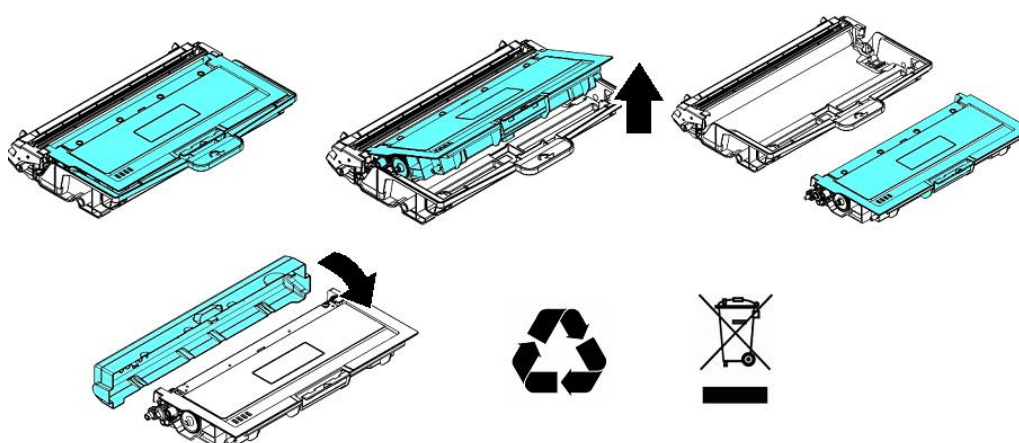

Важно

Не выбрасывайте картридж с тонером. Поместите использованный картридж с тонером в прилагаемый пластиковый пакет и верните его продавцу или представителю сервисной службы. Использованный картридж с тонером подлежит переработке или обработке в соответствии с установленными правилами.

9.10.2. Установка картриджа с тонером

Чтобы установить картридж с тонером, выполните следующие действия:

1 Достаньте картридж с тонером из пластикового пакета, снимите с него защитную крышку и вытащите ленту с надписью.

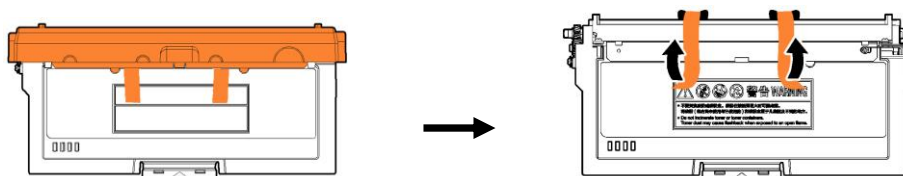

2 Наклоните картридж с тонером 10 раз вправо-влево и вперед-назад, чтобы тонер равномерно распределился внутри картриджа с тонером.

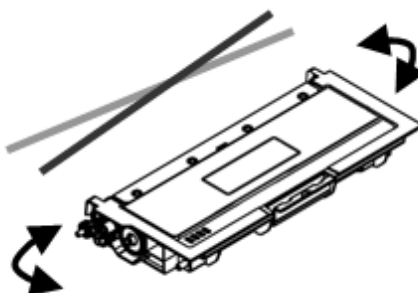

3 Установите новый картридж с тонером в драм-картридж.

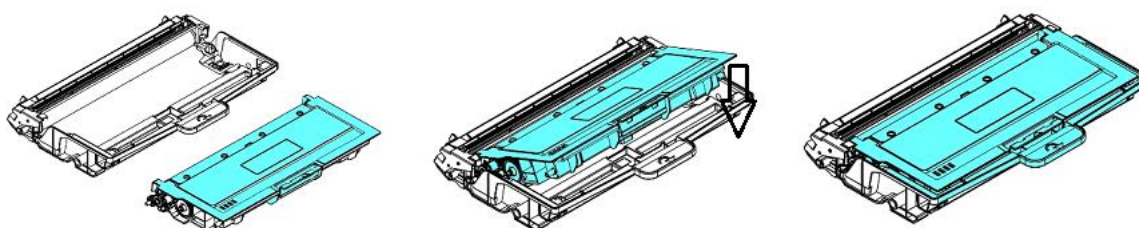

⚠ Предостережение

- Будьте осторожны, чтобы не вдохнуть тонер.
- Если тонер попал на одежду или другую ткань, сотрите тонер сухой тканью. Постирайте вещи в холодной воде и высушите на воздухе.
- Чтобы избежать проблем с качеством печати, не прикасайтесь к роликам картриджа с тонером.
- Во избежание повреждения картриджа с тонером не подвергайте его воздействию более нескольких минут.

4 Очистите коронирующий провод внутри фотобарабана, осторожно сдвинув язычок на драм-картридже слева направо и справа налево несколько раз. (После того как картридж с тонером использовался в течение определенного периода времени, некоторое количество тонера может оставаться на коронирующем проводе.)

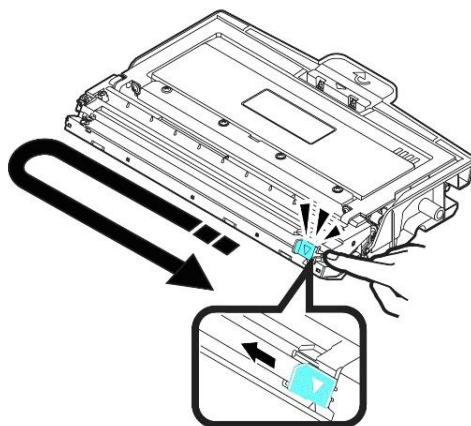

Важно

Обязательно верните язычок в исходное положение (▼). Стрелка на язычке должна быть совмещена со стрелкой на драм-картридже. В противном случае распечатанные страницы могут иметь вертикальную полосу.

5 Возьмитесь за ручку драм-картриджа и вставьте печатающий картридж на прежнее место. Нажмите на ручку, чтобы надежно зафиксировать картридж на месте.



6 Закройте переднюю крышку.

9.11. Замена картриджа с барабаном

Когда ресурс фотобарабана подойдет к концу, вы получите сообщение [Ресурс фотобарабана заканчивается]. Купите новый картридж с барабаном и подготовьте его до появления сообщения [Замените фотобарабан]. При появлении сообщения [Замените фотобарабан] необходимо произвести замену картриджа с барабаном на новый.

9.11.1. Извлечение картриджа с барабаном

- 1 Выключите питание и выньте шнур питания из розетки.
- 2 Откройте переднюю крышку, потянув за ручки с обеих сторон, как показано на рисунке.

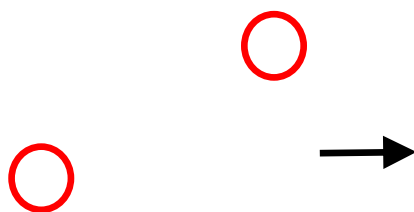

- 3 Возьмитесь за ручку драм-картриджа, приподнимите ее (1), потяните на себя (2) и вытащите печатающий картридж, как показано на рисунке.

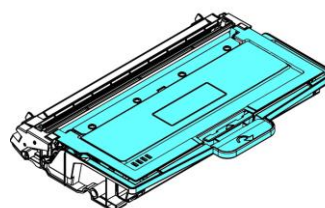
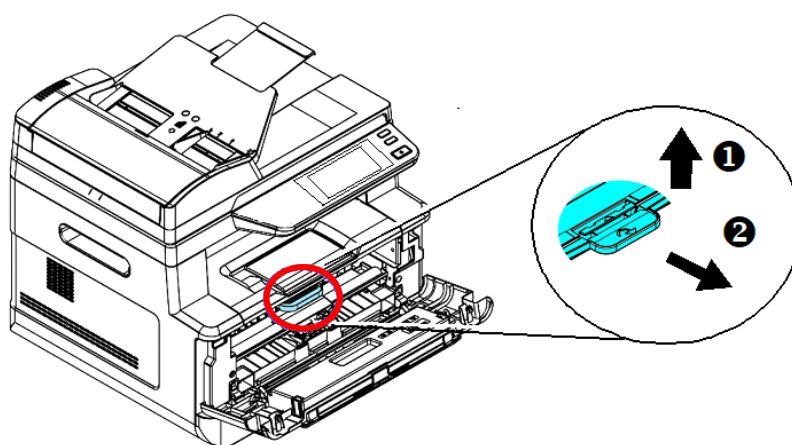

- 4 Разделите картридж с тонером и драм-картридж, как показано на рисунке.

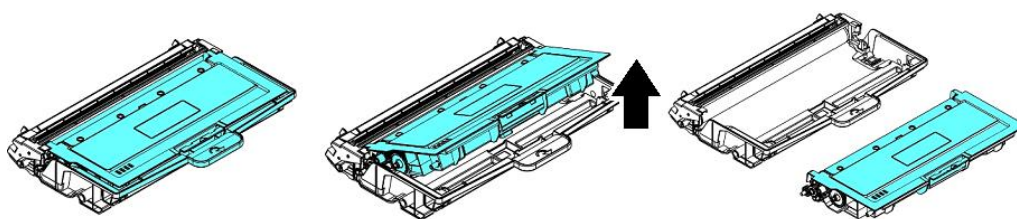

9.11.2. Установка картриджа с барабаном

- 1 Снимите с нового драм-картриджа защитную пленку и ленту посередине него. Не прикасайтесь к фотобарабану во время распаковки. Отпечаток касания вашей руки может повлиять на качество печати



- 2 Установите картридж с тонером в новый драм-картридж.

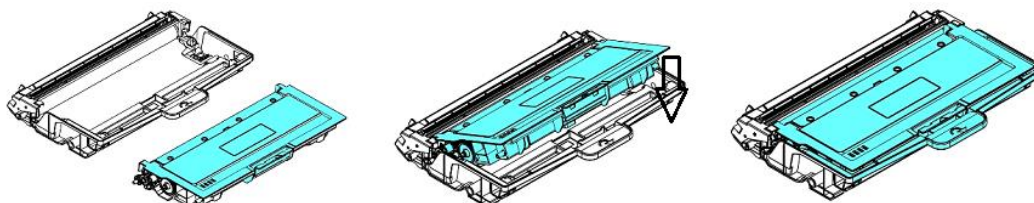

- 3 Возьмитесь за ручку драм-картриджа и вставьте печатающий картридж на прежнее место. Нажмите на ручку, чтобы надежно зафиксировать картридж на месте.



- 4 Закройте переднюю крышку.

10. Определение и устранение неисправностей

10.1. Оценка состояния МФУ с помощью программы мониторинга

Программа мониторинга состояния принтера [Printer Status Monitor] позволяет оценивать состояние вашего принтера, получать информацию о расходных материалах и предупреждать вас о возникновении ошибок принтера.

Программа мониторинга состояния принтера доступна, когда принтер подключен непосредственно к вашему компьютеру через USB-порт или сетевой порт. Программа мониторинга состояния принтера устанавливается при установке драйвера принтера.

10.1.1. Открытие диалогового окна программы мониторинга

1 Дважды кликните мышью на значок [Printer Status Monitor] на панели задач.

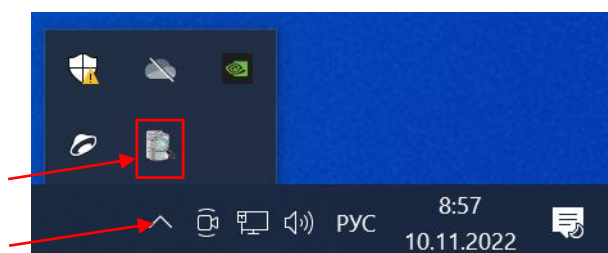

2 Появится диалоговое окно [Printer Status Monitor], в котором имеются две закладки [Состояние] и [Настройка].

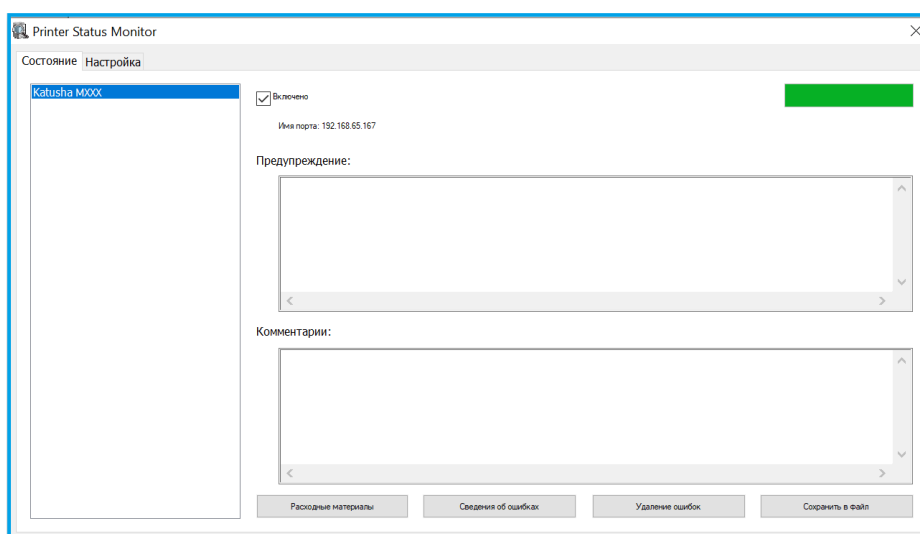

Примечание

MXXX – обозначение модели устройства.

10.1.2. Получение сведений о состоянии МФУ

Вы можете оценивать состояние МФУ и получать информацию о расходных материалах в открытой закладке [Состояние] диалогового окна [Printer Status Monitor].

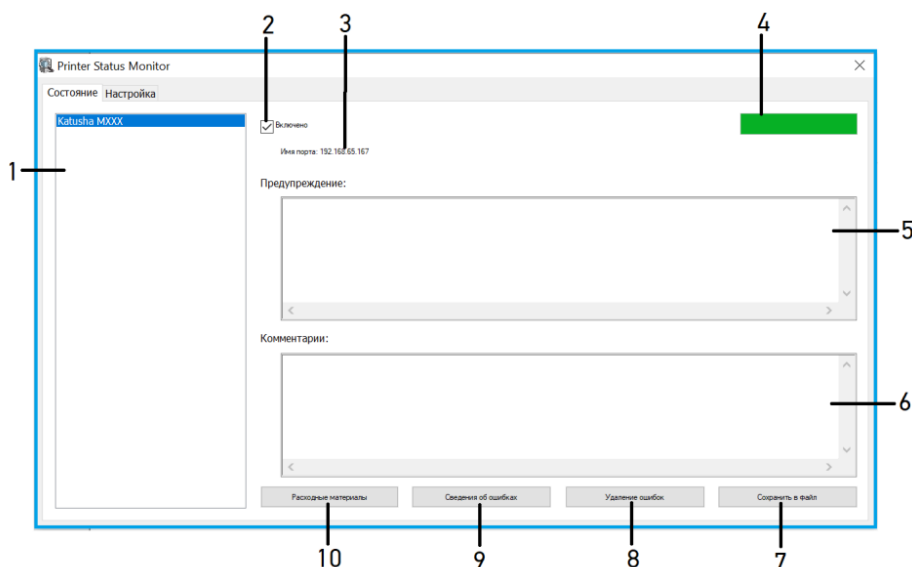

№ поз.	Элемент	Описание
1.	Устройства	Отображаются подключенные устройства
2.	Включено	Поставьте галочку, чтобы разрешить доступ к информации о состоянии указанного устройства.
3.	Имя порта	Имя порта для указанного устройства
4.	Индикатор выполнения	Показывает степень выполнения текущего процесса получения доступа к последним данным указанного устройства.
5.	Предупреждение	Отображаются предупреждающие сообщения о состоянии устройства и сообщения об ошибках.
6.	Комментарии	Отображаются рекомендации по устранению ошибок.
7.	Сохранить в файл	Нажмите, чтобы сохранить сообщения об ошибках в файл CSV.
8.	Удаление ошибок	Нажмите, чтобы удалить все сообщения об ошибках.
9.	Сведения об ошибках	Нажмите, чтобы сообщение об ошибке отразилось в окне [Предупреждения] немедленно.
10.	Расходные материалы	Нажмите, чтобы отобразить информацию о расходных материалах: остаток тонера, в %; остаток EP (ресурса фотобарабана), в %; остаток фюзера (ресурса узла термозакрепления), в %.



10.1.3. Настройка параметров мониторинга

Чтобы задать конкретные параметры мониторинга состояния принтера, откройте закладку [Настройка] в диалоговом окне [Printer Status Monitor].

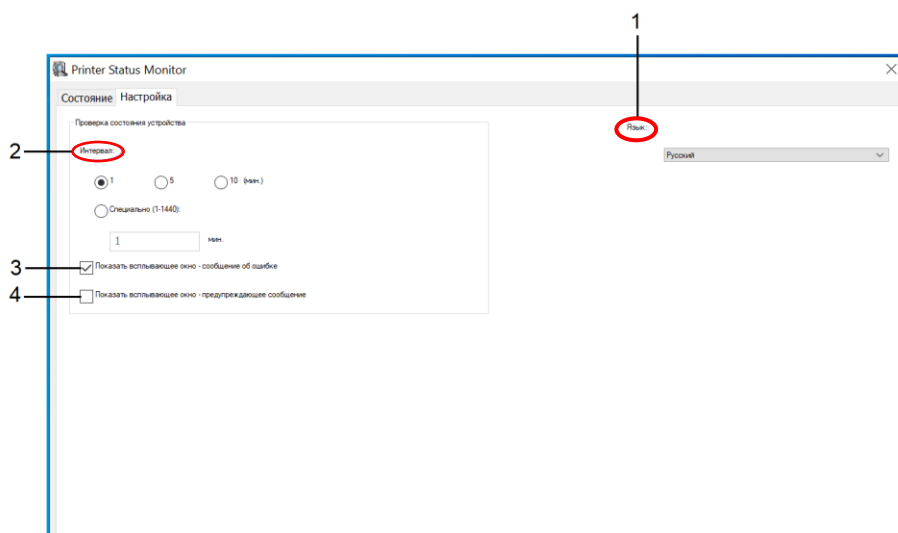

№ поз.	Элемент	Описание
1.	Язык	Выберите язык, на котором будет отображаться информация в окне.
2.	Интервал	Установите интервал, через который будет осуществляться обновление состояния при ошибке принтера.
3.	Показать всплывающее окно – сообщение об ошибке	Установите галочку, чтобы показывалось всплывающее окно – сообщение об ошибке.
4.	Показать всплывающее окно – предупреждающее сообщение	Установите галочку, чтобы показывалось всплывающее окно – предупреждающее сообщение.

10.2. Сброс предупреждения или ошибки

Если во время работы МФУ возникает проблема, на ЖК-дисплее панели управления отображается предупреждающее сообщение или сообщение об ошибке, а также код. Кроме того, светодиодная индикаторная лампа будет мигать, указывая на предупреждение или состояние ошибки. Чтобы решить проблему, следуйте инструкциям на экране и выполните действия, указанные в таблицах ниже. Для получения более подробной информации используйте свой мобильный телефон для сканирования QR-кода и просмотра видео об устранении неполадок.

1. Предупреждающие сообщения

Сообщение (код)	Описание и действия
Автоматическая регулировка температуры (200004)	Температура внутри МФУ слишком высока. Во избежание повреждения МФУ печать приостанавливается на несколько минут. После того как температура вернется к нормальным значениям, предупреждающее сообщение исчезнет и печать продолжится.
Слишком низкая температура узла термозакрепления (200006)	Задание будет выполнено после того, как температура станет нормальной.
Нет тонер-картриджа (200030)	Установите тонер-картридж.
Нет тонера (200031)	Закончился тонер. Замените картридж с тонером на новый.
Мало тонера (200032, 200037)	Остаток тонера составляет менее 10%. МФУ по-прежнему может выполнять функции печати или копирования, но с низким качеством.
Драм-картридж отсутствует (200041)	Установите (переустановите) печатающий картридж и перезапустите МФУ.
Ресурс фотобарабана закончился (200042, 200048)	Ресурс фотобарабана закончился. Замените драм-картридж.
Ресурс фотобарабана подходит к концу (200043)	Остаток ресурса фотобарабана менее 10%. Приготовьтесь к замене драм-картриджа.
Недопустимый фотобарабан (200044, 201504, 201514)	Установите оригинальный драм-картридж.
Драм-картридж заменен (20046)	Драм-картридж был заменен. Перезапустите МФУ.
Драм-картридж изменен (20047)	Установите правильный тип драм-картриджа.
Недопустимый узел термозакрепления (201502, 201512)	Обратитесь в сервисную службу для установки оригинального узла термозакрепления.

2. Сообщения об ошибках

Ошибка (код), сообщение	Описание и действия
Системные ошибки	
Сервисный код (100111)	Перезапустите МФУ. Если эта ошибка повторяется, обратитесь за помощью в сервисную службу.
Ошибка IC ² (100112)	Обратитесь за помощью в сервисную службу.
Перегрузка по току USB (100113)	Перегрузка по току USB-порта справа от панели управления.
Перегрузка USB по току (100114)	Перегрузка по току USB-порта на основной плате.

Перегрузка USB по току (100115)	Перегрузка по току USB-портов на основной плате и справа от панели управления.
Ошибка модуля сканирования (000113). Перезапустите МФУ или обратитесь в сервисную службу.	Возникает непредвиденная ошибка из-за компонентов модуля сканирования. Перезапустите МФУ или обратитесь в сервисную службу для замены неисправных деталей модуля сканирования.
Крышка АПД открыта (002014). Закройте крышку АПД.	Закройте крышку АПД.
Мультиподача АПД (003101). Откройте крышку АПД.	Откройте крышку АПД, чтобы удалить бумагу.
Ошибка модуля печати (205000, 205001). Перезапустите МФУ или обратитесь в сервисную службу	Произошла непредвиденная ошибка из-за компонентов модуля печати. Перезапустите МФУ или обратитесь в сервисную службу для замены неисправных деталей модуля печати.
Ошибка модуля печати (205101). Очистите коронирующий провод и перезапустите МФУ или обратитесь в сервисную службу.	Произошла непредвиденная ошибка из-за компонентов модуля печати. Очистите коронирующий провод и перезапустите МФУ или обратитесь в сервисную службу для замены неисправных деталей модуля печати.
Ошибка двигателя (000001). Нажмите кнопку отмены или обратитесь в сервисную службу.	При запуске МФУ произошел сбой инициализации механизмов сканера и принтера. Перезапустите МФУ.
Ошибка лампы сканера (002007). Закройте крышку планшета и нажмите кнопку отмены или обратитесь в сервисную службу.	Лампа модуля CIS повреждена или не горит. Обратитесь в сервисную службу для замены лампы сканера.
Отказ вентилятора (200090, 200091)	Обратитесь в сервисную службу для замены вентилятора.
Передняя крышка открыта (200051)	Закройте переднюю крышку.
Задняя крышка открыта (200054)	Закройте заднюю крышку.
Ошибка подачи бумаги (200000)	Откройте переднюю крышку, удалите бумагу или загрузите бумагу в пустой лоток.
Ошибка блока термозакрепления (201600, 201604~201605, 201613, 201615~201618, 201621~201623)	Перезапустите МФУ. Если эта ошибка повторяется, обратитесь за помощью в сервисную службу.
Нет подходящей бумаги (200001)	Загрузите бумагу правильного размера.
Откройте заднюю крышку (200002).	Задняя крышка должна быть открыта, если в качестве носителя выбрана бумага Bond, открытка или прозрачная пленка.

Ошибка тонер-картриджа (200036, 200038, 201505, 201515)	Установите оригинальный тонер-картридж.
Загрузите бумагу в МФЛ (200080).	Нет бумаги в МФЛ. Загрузите бумагу в МФЛ.
Проверьте лоток 1 и нажмите [OK] (200003).	Определите причину ошибки (нет бумаги, замятие бумаги или сбой захвата в основном лотке).
Загрузите бумагу в лоток 1 (200081).	В основном лотке нет бумаги. Загрузите бумагу в основной лоток.
Пакет шрифтов не установлен (940201). Обратитесь к администратору.	Установите пакет необходимых шрифтов.
USB-накопитель не найден.	Вставьте USB-накопитель в USB-порт.
Ошибка подключения USB-накопителя. Работа прервана.	Проверьте подключение USB-накопителя.
МФУ не готово. Попробуйте позже.	МФУ выполняет текущее задание. Подождите, пока текущее задание не будет завершено.
Память заполнена. Работа прервана.	Недостаточно памяти для обработки отсканированных изображений. Напечатайте несколько первых отсканированных изображений, для которых не превышен лимит памяти, или отмените задание.
Сбросить настройки по умолчанию не получается. Попробуйте позже.	Повторите сброс настроек по умолчанию.
Обе стороны определяются как пустые. Если нет, попробуйте скопировать со стекла экспонирования.	Проверьте оригинал и попробуйте скопировать со стекла экспонирования.
Ошибка настройки. Попробуйте позже.	Не удастся установить параметр меню. Проверьте настройки.
Объединенная печать не поддерживается.	Функция печати нескольких страниц на одном листе (2 на 1 или 4 на 1) не поддерживается.
Пользовательский масштаб не поддерживает объединенную печать.	Выбранный пользовательский масштаб не позволяет выполнить печать нескольких страниц на одном листе (2 на 1 или 4 на 1).
Замятие бумаги	
Замятие бумаги в АПД (002013)	Откройте верхнюю крышку АПД, удалите бумагу и закройте крышку.
Замятие бумаги (200301)	Проверьте замятие бумаги при подаче из МФЛ.
Замятие бумаги (200302)	Откройте переднюю крышку и основной лоток, чтобы удалить бумагу.
Замятие бумаги (200324)	Откройте переднюю крышку и основной лоток, чтобы удалить бумагу.
Замятие бумаги (200325)	Откройте переднюю крышку и вытащите картридж, чтобы удалить бумагу.
Замятие бумаги (200326)	Откройте переднюю крышку и вытащите картридж, чтобы удалить бумагу.

Замятие бумаги (200327)	Откройте переднюю крышку и вытащите картридж, чтобы удалить бумагу.
Замятие бумаги (200328)	Откройте переднюю крышку и вытащите картридж, чтобы удалить бумагу.
Замятие бумаги (200329)	Откройте переднюю крышку и вытащите картридж, чтобы удалить бумагу.
Замятие бумаги (200330)	Откройте переднюю крышку и заднюю крышку, чтобы удалить бумагу.
Замятие бумаги (200331)	Откройте переднюю крышку и заднюю крышку, чтобы удалить бумагу.
Замятие бумаги (200332)	Откройте переднюю крышку и заднюю крышку, чтобы удалить бумагу.
Замятие бумаги (200333)	Откройте переднюю крышку и заднюю крышку, чтобы удалить бумагу.
Замятие бумаги (200334)	Проверьте узел двусторонней печати, откройте переднюю крышку и заднюю крышку, чтобы удалить бумагу.
Замятие бумаги (200335)	Проверьте узел двусторонней печати, откройте переднюю крышку и заднюю крышку, чтобы удалить бумагу.

Места удаления застрявшей бумаги

Передняя крышка: откройте переднюю крышку, потянув за ручки с обеих сторон, как показано на рисунке.

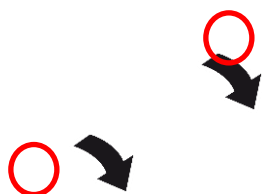

Задняя крышка: откройте заднюю крышку, потянув за ручку, как показано на рисунке.

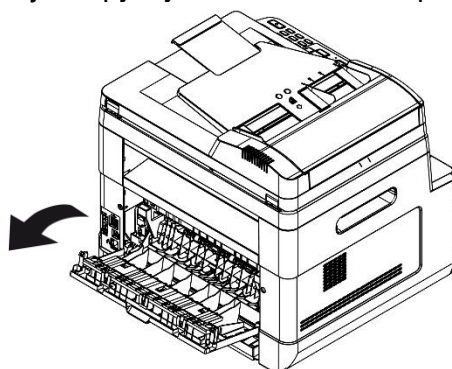

Узел двусторонней печати: вытащите узел двусторонней печати, находящийся под задней крышкой, из основного корпуса.

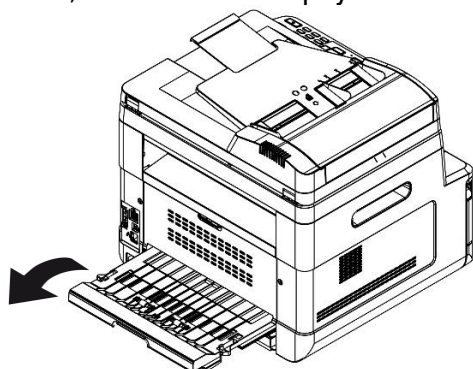

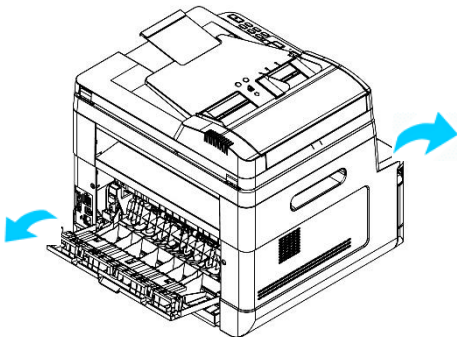
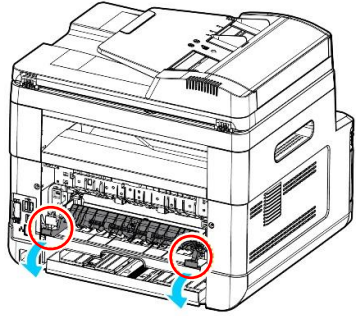
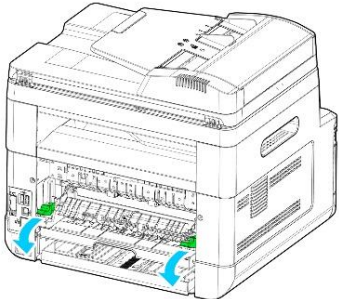
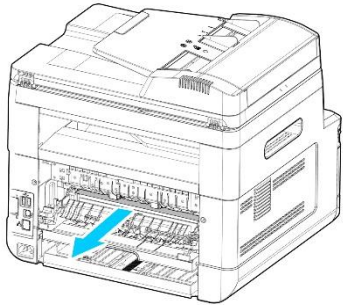
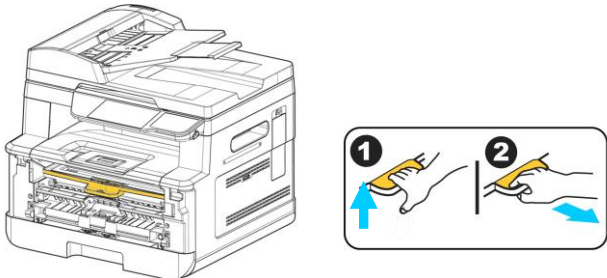
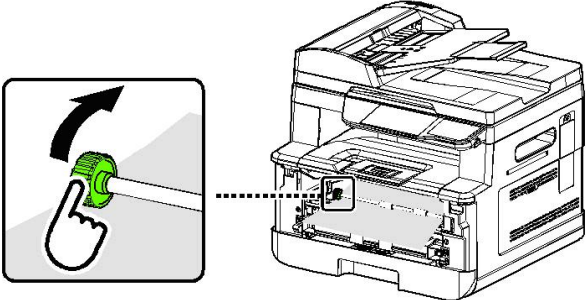
<p>Узел термозакрепления: Область вокруг узла термозакрепления горячая. Чтобы избежать ожога, будьте осторожны, не прикасайтесь к деталям узла термозакрепления, пока он не остынет, и выполните следующие действия, чтобы удалить замятую бумагу:</p>	
<p>1. Откройте переднюю и заднюю крышки.</p> 	<p>2. Откиньте вниз выходную направляющую узла термозакрепления.</p> 
<p>3. Опустите фиксаторы с обеих сторон.</p> 	<p>4. Аккуратно извлеките застрявшую бумагу.</p> 
<p>5. Если возникают трудности с извлечением застрявшей бумаги, сначала извлеките картридж принтера.</p> 	<p>6. Вращайте освобождающий ролик, чтобы медленно вытянуть застрявшую бумагу.</p> 
<p>Ошибки отправки на FTP/CIFS-сервер</p>	
<p>Не удалось получить данные из сети.</p>	<p>Попробуйте снова.</p>
<p>Неверный логин или пароль</p>	<p>Проверьте свой логин или пароль на веб-странице устройства.</p>
<p>Ошибка подключения. Невозможно подключиться к серверу.</p>	<p>Сбой подключения во время сканирования на FTP/SMB. Проверьте сетевую среду или повторите попытку позже.</p>
<p>JPEG не поддерживает черно-белый формат.</p>	<p>Формат файла JPEG не поддерживает режим черно-белого изображения.</p>

Ошибки отправки на электронную почту	
Введите действительный адрес электронной почты.	Введите действительный адрес электронной почты.
Превышение допустимого предела	Количество получателей электронной почты превышает допустимое.
Количество членов группы превышает ограничение (20)	Сократите количество членов группы.
Количество групп превышает ограничение (10).	Уменьшите количество групп.
Количество членов в адресной книге превышает ограничение (500).	Уменьшите число членов адресной книги.
Получатели не добавлены. Добавьте получателей, прежде чем нажимать старт.	Введите адрес электронной почты получателя.
Адрес не добавлен.	Добавьте адрес электронной почты отправителя перед нажатием старта.
Имя файла уже существует. Работа прервана.	Имя файла для отсканированного изображения уже существует. Измените имя файла.
JPEG не поддерживает черно-белый формат.	Формат файла JPEG не поддерживает режим черно-белого изображения.
Записи не найдены. Измените строку поиска.	Измените строку поиска.
Неизвестная ошибка	Перезапустите МФУ. Если эта ошибка повторяется, обратитесь за помощью в сервисную службу.
Ошибки печати с USB-накопителя	
Ошибка при печати PDF-файла размером более 32 МБ	Уменьшите количество, задаваемых на печать страниц или размер файла.
Не удастся распечатать PDF-файл.	Измените формат файла.
PDF-файл превышает максимум в 1000 страниц.	Уменьшите количество страниц.
Прерывание задания из-за пустых страниц	Проверьте оригинал.
Ошибка подключения к USB-порту, передача данных не завершена.	Проверьте подключение USB-накопителя.
Ошибка содержимого файла, печать невозможна.	Проверьте содержимое файла.
Время ожидания распаковки данных истекло.	Попробуйте еще раз.
Ошибка контрольной суммы распаковки данных	Попробуйте еще раз.

Ошибки сети		
Код	Причина	Решение
500000	Конфликт IP: один и тот же IP-адрес обнаружен в сетевой среде.	DHCP: требуется новый набор уникальных IP-адресов от DHCP-сервера. Статический IP: сбросить собственный IP-адрес.
500001	Сетевой кабель отключен: обнаружен порт RJ-45 без подключенного сетевого кабеля.	Подсоедините сетевой кабель.
500002	DHCP не отвечает: DHCP-сервер не отвечает на запрос при подключении устройства к сети через DHCP-сервер. Сбой сетевого подключения.	Используйте статический IP-адрес или подключитесь к сетевой среде с помощью DHCP-сервера.
500003	Не удается подключиться к сети.	Проверьте свою сеть.
Ошибки узла термозакрепления		
201600	Нагрев лампы превышает верхний температурный предел (210°C).	1. Перезагрузите устройство. 2. Если код ошибки сохраняется, обратитесь в сервисную службу.
201604	Настройка аналого-цифрового преобразователя (АЦП) не завершена.	
201605	АЦП не готов: в исходном состоянии не выполняется за 500 мс запрос ламп А3 и А4.	
201613	Разница между текущей и предыдущей температурами лампы А4 более 20°C.	
201615	В состоянии прогрева лампа А4 не нагревается выше 7°C за 10 секунд.	
201616	Нагрев узла термозакрепления от состояния готовности до состояния печати составляет более 14 секунд.	
201617	Нагрев узла термозакрепления от состояния режима прогрева до состояния готовности составляет более 18 секунд.	
201618	Нагрев узла термозакрепления от запуска до состояния готовности составляет более 8 секунд.	
201621	Устройство определяет, что термистор лампы нагрева центра не подключен.	
201622	Устройство определяет, что термистор лампы нагрева боковой области не подключен.	
201623	Температура термистора лампы нагрева боковой области не поднимается до установленного значения.	



201626	Сигнал высокого напряжения несоответствующий или не получен.	
201630	Устройство обнаружило, что термистор окружающей среды не подключен.	
201635	Не удалось установить пересечение с нулем узла термозакрепления.	



3. Коды сообщений об ошибках

При возникновении этих ошибок перезапустите МФУ. Если эта ошибка повторяется, обратитесь за помощью в сервисную службу.

Код	Сообщение
300100	Printer API_NVRAM_RW_TEST_FAIL
300101	Printer API_NVRAM_WRITE_FAIL
300102	Printer API_NVRAM_READ_FAIL
300200	Printer Flash Error
300201	Printer FLASH_BLOCK_ERASE_FAILED
300202	Printer FLASH_CHIP_ERASE_FAILED
300203	Printer FLASH_PROGRAM_FAILED
201516	Write Data Smaller Error – Engine
201610	Printer LPH Error. Reconnect LPH cable
201631	Black LPH Type Error
201632	Red LPH Type Error
201650	Printer runtime error
201651	Firmware error
201701	Printer MB NVRAM: reading error
201702	Printer MB NVRAM: writing error
201703	Printer MB NVRAM: reading error while comparing
201704	Printer MB NVRAM: comparing error
201711	Printer Drum Unit NVRAM: reading error
201712	Printer Drum Unit NVRAM: writing error
201713	Printer Drum Unit NVRAM: reading error
201714	Printer Drum Unit NVRAM: comparing error
201721	Printer Toner NVRAM: reading error
201722	Printer Toner NVRAM: writing error
201723	Printer Toner NVRAM: reading error while comparing
201724	Printer Toner NVRAM: comparing error
201730	Printer uses wrong NVRAM Address
302651	Network_INIT_FAIL, network initialization fails

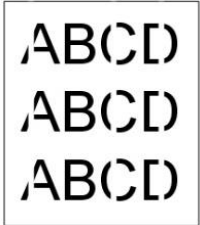
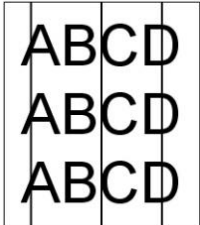
10.3. Устранение проблем с изображением

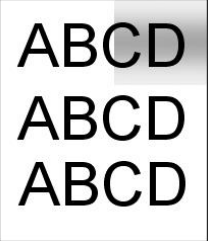
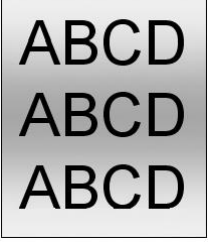
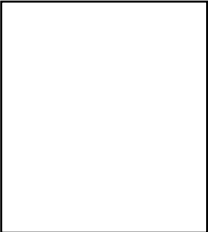
Проблема	Пример изображения	Решение
Скручивание бумаги		<ol style="list-style-type: none"> 1. Используйте бумагу стандартной плотности: если вы используете тонкую бумагу, попробуйте использовать бумагу стандартной плотности (80 г/м²). 2. Используйте бумагу с меньшей влажностью: загружайте бумагу в лоток для бумаги сразу после извлечения ее из упаковки. Запечатывайте оставшуюся бумагу в оригинальную упаковку, чтобы предотвратить впитывание влаги.
Светлая печать (вся страница)		<ol style="list-style-type: none"> 1. Убедитесь, что картридж с тонером установлен полностью. 2. Убедитесь, что параметр экономии тонера в драйвере принтера отключен. 3. Попробуйте использовать другой тип бумаги. 4. Картридж с тонером может быть почти пуст. Замените картридж с тонером.
Светлая печать (часть страницы)		<ol style="list-style-type: none"> 1. Убедитесь, что картридж с тонером установлен полностью. 2. Возможно в картридже с тонером мало тонера. Замените картридж с тонером. 3. Бумага может не соответствовать спецификациям принтера (например, бумага слишком влажная или слишком грубая).
Вертикальные белые линии		Обратитесь в сервисную службу.
Вертикальные черные линии		Очистите коронирующий провод фотобарабана драм-картриджа в соответствии с процедурой, описанной в разделе «Установка картриджа с тонером».

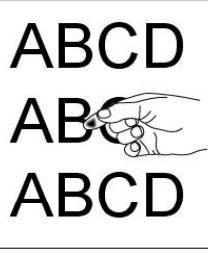
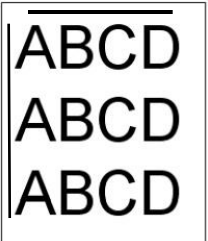
<p>Грязный фон (часть страницы)</p>		<p>Проверьте, нет ли утечки тонера из картриджа с тонером. В этом случае замените картридж с тонером.</p>
<p>Грязный фон (вся страница)</p>		<ol style="list-style-type: none"> 1. Бумага может не соответствовать спецификациям принтера (например, бумага слишком тонкая). 2. Проверьте, достаточно ли тонера в картридже с тонером. Если нет, замените картридж с тонером. 3. Обратитесь в сервисную службу.
<p>Печатается пустая страница</p>		<ol style="list-style-type: none"> 1. Проверьте, достаточно ли тонера в картридже с тонером. Если нет, замените картридж с тонером. 2. Если эта ошибка повторится, обратитесь в сервисную службу.
<p>Дефектное изображение с постоянным интервалом</p>		<p>Протрите фотобарабан мягкой и чистой тканью в соответствии с процедурой, описанной в разделе «Очистка фотобарабана».</p>
<p>Незакрепленный осыпающийся тонер</p>		<ol style="list-style-type: none"> 1. Если вы заметили более грубую текстуру на одной стороне бумаги, попробуйте печатать на более гладкой стороне. 2. Бумага может не соответствовать спецификациям принтера (например, поверхность бумаги неровная или бумага слишком толстая). 3. Неправильный тип носителя. Выберите правильный тип носителя в драйвере принтера.
<p>Черная полоса по краю</p>		<p>Изображение слегка перекошено. Убедитесь, что края вашего документа правильно выровнены. Слегка прижмите к краям бумаги направляющие лотка, из которого осуществляется ее подача.</p>

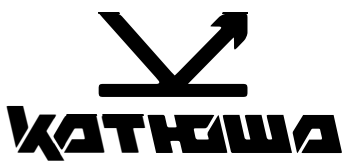

13.12 .2024